



Pračka-Sušička

Návod k obsluze

Práčka - sušička

Používateľská príručka

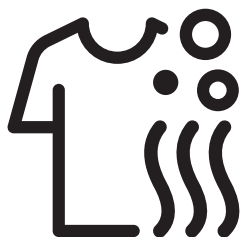

HTE 7616 X0



CZ / SK

Číslo dokumentu : 2820528618_CZ/ 21-08-20.(0:22)

Nejprve si přečtete tento návod, prosím!

Vážený zákazníku,

Děkujeme, že jste si vybrali produkt Beko. Doufáme, že s tímto produktem, který byl vyroben s využitím vysoce kvalitní a moderní technologie, dosáhnete těch nejlepších výsledků. Proto si před použitím produktu pečlivě přečtete celý návod k použití a veškerou doplňující dokumentaci a uchovejte ji pro budoucí použití. Jestliže produkt předáte někomu jinému, předejte mu také návod k použití. Postupujte podle všech upozornění a informací v návodu k použití. V tomto návodu se používají následující symboly:

	NEBEZPEČÍ!
<ul style="list-style-type: none">• Upozornění na riziko úrazu elektrickým proudem.	

	NEBEZPEČÍ!
<ul style="list-style-type: none">• Upozornění na hmotnost produktu	

	NEBEZPEČÍ!
<ul style="list-style-type: none">• Upozornění na riziko požáru.	

	UPOZORNĚNÍ!
<ul style="list-style-type: none">• Upozornění na nebezpečné situace týkající se života a majetku.	

	BEZPEČNOSTNÍ OPATŘENÍ!
<ul style="list-style-type: none">• Bezpečnostní opatření, která je třeba dodržet.	



INFORMACE

- Důležité informace nebo užitečné tipy ohledně používání.



- Přečtete si návod k použití.



- Obalové materiály spotřebiče jsou vyrobeny z recyklovatelných materiálů v souladu s předpisy.
- Obalové materiály nelikvidujte s domácím ani jiným druhem odpadu. Předejte je na sběrná místa stanovená místními úřady.



- Allergy UK je značka organizace British Allergy Association. Jejím hlavním osvědčením je „Pečeť schválení“. Když uvidíte produkt s tímto logem, máte jistotu, že produkt byl vědecky otestován, aby se prokázalo, že je účinný při snižování/odstraňování alergenů z prostředí osob, které trpí alergiemi a astmatem, nebo že jde o produkty, které výrazně snižují obsah alergenů/chemických látek.



Tento produkt byl vyroben s využitím nejmodernější technologie, v prostředí šetrném k životnímu prostředí.

1 Důležité pokyny pro bezpečnost a ochranu životního prostředí

Tento oddíl obsahuje bezpečnostní pokyny, které pomohou s ochranou před zraněním osob nebo poškozením majetku. Nedodržení těchto pokynů způsobí ztrátu nároku na čerpání záruky.

1.1 Obecné bezpečnostní pokyny



UPOZORNĚNÍ!

- Tento produkt mohou používat děti starší 8 let a osoby, jejich fyzické, smyslové nebo duševní schopnosti nejsou plně rozvinuty nebo kterým chybí zkušenosti a znalosti, pouze tehdy, pokud jsou pod dohledem nebo jsou proškoleny k bezpečnému používání výrobku a vědí o rizicích, která s ním souvisejí. Děti si nesmí se spotřebičem hrát. Čištění a údržbu by nikdy neměly provádět děti, pokud nejsou pod dozorem odpovědné dospělé osoby. Děti mladší 3 let je třeba udržet mimo spotřebič, nejsou-li pod stálým dohledem.



VAROVÁNÍ!

- Výrobek nikdy nestavte na koberec. Jinak by došlo k přehřívání elektrických součástí stroje vlivem nedostatečného proudění vzduchu pod přístrojem. Tím by mohly vzniknout potíže s vaším produktem.



INFORMACE

- Činnosti instalace a oprav musí vždy provádět oprávněné osoby. Výrobce neodpovídá za škody vzniklé činnostmi, které provedou neoprávněné osoby.

1.1.1 Elektrická bezpečnost



NEBEZPEČÍ!

- Pokud dojde k poruše výrobku, nesmí se používat, dokud ho neopraví zástupce autorizovaného servisu. Hrozí riziko zásahu elektrickým proudem!
- Nikdy nemyjte výrobek tak, že na něj nalijete vodu! Hrozí riziko zásahu elektrickým proudem!



UPOZORNĚNÍ!

- Pokud je poškozen napájecí kabel, musí jej vyměnit výrobce, jeho poprodejní servis nebo podobně kvalifikovaná osoba (ideálně elektrikář) nebo někdo určený dovozcem tak, aby se předešlo možným rizikům.



VAROVÁNÍ!

- Pokud produkt nepoužíváte, odpojte ho.
- Nikdy se nedotýkejte zásuvky mokřými rukama! Nikdy neodpojujte přístroj taháním za kabel, vždy tahejte až za zástrčku.
- Výrobek je nutno odpojit během instalace, údržby, čištění a oprav.
- Neprovádějte spojení pomocí prodlužovacích kabelů či rozdvojek.



INFORMACE

- Tento výrobek by měl pokračovat v provozu po případném výpadku elektrické energie. Pokud si přejete program zrušit, postupujte podle oddílu "Stornování programu".

1.1.2 Produktová bezpečnost



NEBEZPEČÍ!

- Dvířka nikdy neotevírejte ani nevyjímáte filtr, když je v bubnu voda. V opačném případě existuje nebezpečí zaplavení nebo popálení horkou vodou.



UPOZORNĚNÍ!

- Hadice pro přívod a vypouštění vody musejí být řádně upevněny a nesmí být poškozené. Jinak hrozí riziko úniku vody.



INFORMACE

- Neotevírejte zamčená vkládací dvířka silou. Dvířka se otevřou bezprostředně po ukončení pracího cyklu. Dvířka spotřebiče jsou na konci programu příliš horké, neotevřou se, dokud se teplota nesníží. Počkejte, až produkt vychladne. Pokud se dvířka stále neotvírají, použijte řešení uvedená pro problém "Nelze otevřít vkládací dvířka" v části Odstraňování problémů. Dvířka neotevírejte silou. V případě, že otevřete dvířka silou, může dojít k poškození dveří a mechanismu zámku.
- V místě, kde bude tento výrobek instalován, nesmí být žádné dveře se zámkem, koule nebo panty, které zabrání úplnému otevření vkládacích dvířek.
- Dodržujte pokyny na oděvech i na obalech pracích prášků.
- Používejte pouze prací prášky, aviváže a doplňky vhodné pro pračky.

- Tento spotřebič neinstalujte ani neponechávejte na místech, kde bude vystaven povětrnostním vlivům.
- Nehrajte si s ovládacími prvky spotřebiče.
- Je-li pro splnění norem zapotřebí tepelná vypínací pojistka, která se neresetuje automaticky, pokyny pro spotřebiče vybavené takovou pojistkou, která je resetována odpojením napájení, v takovém případě musí obsahovat ve zkratce následující informace:
UPOZORNĚNÍ: Aby se zabránilo nebezpečí v důsledku neúmyslného resetování tepelné vypínací pojistky, tento spotřebič nesmí být napájen prostřednictvím žádného vnějšího vypínacího zařízení, jako je například časovač, ani zapojen do obvodu, který se často zapíná a vypíná.

1.1.3 Varování ohledně sušení



NEBEZPEČÍ!

- Prádlo, které bylo dříve vypráno, vyčištěno, znečištěno benzínem / naftou, chemickými čisticími prostředky, rozpouštědly nebo jinými hořlavými nebo výbušnými látkami, nesmí být v pračce sušeno, protože by se uvolňovaly hořlavé nebo výbušné výpary. V opačném případě hrozí nebezpečí požáru.
- Prádlo znečištěné rostlinným olejem, alkoholem, benzínem, plynovým olejem, odstraňovačem skvrn, terpentýnem, voskem nebo odstraňovačem vosku musí být před sušením vypráno horkou vodou s velkým množstvím pracího prostředku. V opačném případě hrozí nebezpečí požáru.
- Pěnová guma (latex), koupací čepice, voděodolné tkaniny, oblečení nebo polštáře s gumovou podporou nebo z gumové pěny nesmí být sušeny s použitím funkce Sušení. V opačném případě hrozí nebezpečí požáru.
- Pokud v pračce používáte koule do pračky, odměrky nebo klec na prádlo, mohou se tyto výrobky během sušení roztavit. Pokud zvolíte funkci Sušení, tyto výrobky nepoužívejte. V opačném případě hrozí nebezpečí požáru.
- Funkci sušení nepoužívejte, pokud jste k čištění použili průmyslové chemické látky. V opačném případě hrozí nebezpečí požáru.



NEBEZPEČÍ!

- Po sušení se skla ve dveřích nedotýkejte holou rukou. Hrozí riziko popálení.
- Posledním krokem je chlazení, čímž se prádlo udržuje při určité teplotě, aby se zajistilo, že nebude poškozeno. Pokud otevřete vkladací dvířka před dokončením kroku chlazení, můžete být vystaveni působení horké páry. Hrozí riziko opaření.
- Jsou-li programy sušení přerušeny (v důsledku zrušení programu nebo výpadku napájení), prádlo ve spotřebiči může být horké. Buďte opatrní.



UPOZORNĚNÍ!

- Spotřebič nezastavujte, dokud se sušící program nezastaví. Pokud tak musíte učinit, vyjměte veškeré prádlo, položte jej na vhodné místo a počkejte, až vychladne.
- Spotřebič je určen pro práci při teplotách v rozmezí 0°C a +35°C.
- Okolní teploty v rozmezí 15°C a +25°C jsou vhodné provozní teploty pro váš spotřebič.
- Nedovolte, aby se do spotřebiče dostali domácí mazlíčci. Před použitím zkontrolujte vnitřní část spotřebiče.
- Při sušení spotřebič nepřepřehřívajte. Při sušení dodržujte maximální úroveň náplně pro sušení.



VAROVÁNÍ!

- Nepoužívejte spotřebič k sušení kožených oděvů nebo oděvů, které obsahují kůži (např. kožené štítky na džínách). Barva kožených částí může zabarvit ostatní tkaniny.
- Pokud se vyskytne problém, který nelze vyřešit pomocí informací uvedených v části s bezpečnostními pokyny, vypněte a odpojte spotřebič a zavolejte autorizovaného servisního zástupce.
- Vaší pračku se sušičkou můžete použít pouze k praní, pouze k sušení nebo k praní a sušení prádla. Spotřebič nesmí být používán k dlouhodobému pouhému sušení mokrého prádla. Pokud přístroj používáte pouze pro účely sušení, po každých 15 cyklech sušení spusťte mycí program bez náplně.
- Před naložením spotřebiče zkontrolujte každou položku prádla a ujistěte se, že něm nebo v kapsách nejsou zapalovače, mince, kovové předměty, jehly atd.
- Ve spotřebiči se nesmí sušit spodní prádlo s kosticemi. Kostice mohou během sušení vypadnout a způsobit poškození spotřebiče. Umístěte je do textilního sáčku nebo povlaku na polštář.
- Nepoužívejte přístroj k sušení velkých kusů prádla, jako jsou tylové závěsy, prostěradla, deky nebo koberce. Vaše prádlo by se mohlo poškodit.



INFORMACE

- Ve spotřebiči nesušte nevyprané prádlo.
- Nepoužívejte aviváže nebo antistatické prostředky, pokud to výrobce nedoporučuje.
- Aviváže musí být používány v souladu s pokyny výrobce.
- Nepoužívejte spotřebič k sušení hedvábí, vlny a podobných jemných oděvů. V opačném případě se může vlněné oblečení srazit a jiné jemné prádlo se může poškodit.
- Před praním a sušením zkontrolujte symboly na štítku oděvu.

1.2 Zamýšlené použití



INFORMACE

- Tento produkt byl vyroben pro domácí použití. Není vhodný pro komerční použití a nesmí se používat mimo stanovené použití.
- Produkt musí být použit k praní, oplachování a sušení pouze textilních výrobků, které mají příslušné označení.
- Výrobce nenese odpovědnost za nesprávné používání či přepravu.
- Doba životnosti vašeho produktu je 10 let. Aby se zajistila správná činnost produktu, během této doby budou k dispozici originální náhradní díly.
- Tento spotřebič je určen k domácímu a jinému podobnému použití, jako například:
 - kuchyňky pro zaměstnance v obchodech, kancelářích a jiných pracovištích;
 - obytná stavení na statku;
 - pro klienty v hotelech, motelech a jiných ubytovacích zařízeních;
 - v ubytovacích zařízeních typu bed-and-breakfast (nocleh a snídaně);
 - společných prostorech v bytových domech nebo samoobslužných prádelnách.

1.3 Bezpečnost dětí



UPOZORNĚNÍ!

- Děti mladší 3 let je třeba udržet mimo spotřebič, nejsou-li pod stálým dohledem.
- Obalové materiály jsou pro děti nebezpečné. Obalové materiály skladujte na bezpečném místě mimo dosah dětí.



UPOZORNĚNÍ!

- Elektrické produkty jsou pro děti nebezpečné. Udržujte děti mimo dosah stroje, když je v provozu. Nedovolte jim hrát si se strojem. Dětský zámek použijte k tomu, abyste zabránili dětem ve hře se spotřebičem.
- Nezapomeňte zavírat dvířka spotřebiče, než odejdete z místnosti, v které je výrobek umístěn.
- Veškeré prací prášky a aditiva skladujte na bezpečném místě mimo dosah dětí, zavřete kryt nádoby na prací prášek nebo utěsněte jeho balení.

1.4 Shoda se směrnicí WEEE a likvidace produktu

Tento produkt neobsahuje škodlivé a zakázané materiály popsané ve "Směrnici o kontrole likvidace elektrického a elektronického vybavení". Splňuje směrnici WEEE.



Tento výrobek byl vyroben z vysoce kvalitních součástí a materiálů, které lze znovu použít a které jsou vhodné k recyklaci. Nelikvidujte výrobek s běžným domovním odpadem na konci jeho životnosti. Zanechte ho na sběrné místo k recyklaci elektrického a elektronického zařízení. Umístění nejbližšího sběrného místa vám sdělí místní úřady.

Pomáhejte chránit životní prostředí a přírodní zdroje recyklací použitých výrobků. Pro bezpečnost dětí před likvidací produktu přestřihněte přívodní kabel a ulomte zamykací mechanismus dvířek pračky tak, aby nebyl funkční.

Shoda se směrnicí RoHS

Tento produkt splňuje směrnici RoHS č. 2011/65/EU. Neobsahuje škodlivé ani zakázané materiály specifikované ve směrnici.

1.5 Informace o obalech

Obalové materiály výrobku jsou vyrobeny z recyklovatelných materiálů v souladu s našimi národními předpisy pro ochranu životního prostředí. Nelikvidujte obaly společně s běžným domovním odpadem. Předejte je na sběrná místa stanovená místními úřady.

2 Vaše pračka-sušička

2.1 Přehled

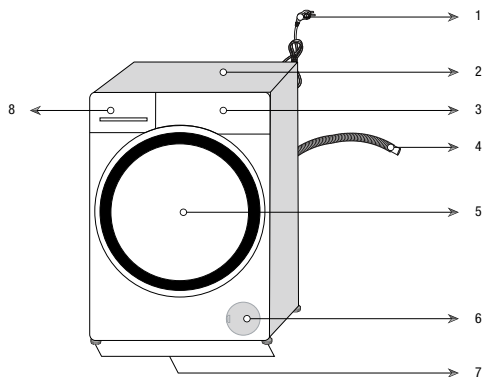

1 - Napájecí kabel	5 - Dvířka ke vkládání
2 - Horní panel	6 - Kryt filtru
3 - Ovládací panel	7 - Nastavitelné nožičky
4 - Hadice k vypouštění vody	8 - Zásuvka na prací prostředek

2.2 Obsah balení



Napájecí kabel



Hadice k vypouštění vody

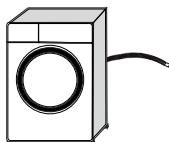

Přepravní šrouby

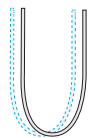
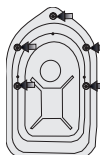

Hadice pro přívod vody

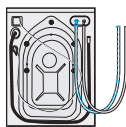

Nádržka na tekutý prací roztředek
(*)



Návod k použití



Plastová zástrčka



INFORMACE

- Obrazy v této příručce jsou schematické a nemusí odpovídat přesně vašemu výrobku.

(*) Může se dodávat společně se spotřebičem, v závislosti na modelu vašeho produktu.

2.3 Technické údaje

Jméno dodavatele nebo obchodní známka	Beko
Jméno modelu	HTE 7616 X0 7169343800
Maximální otáčky ždímání (ot/min)	1200
Kapacita praní (bavlna) (kg)	7
Kapacita sušení (bavlna) (kg)	4
Zabudovaná	NE
Výška (cm)	84
Šířka (cm)	60
Hloubka (cm)	50
Jednoduchý přívod vody / Dvojitý přívod vody	• / -
• K dispozici	
Elektrický příkon (V/Hz)	230 V / 50Hz
Celkový proud (A)	10
Celkový výkon (W)	2200
Kód hlavního modelu	1417



INFORMACE

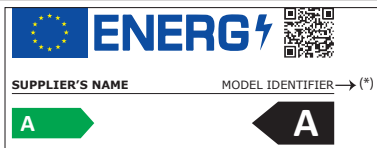

- Informace o modelu obsažené v databázi výrobků lze získat zadáním identifikačního čísla (*), které naleznete na energetickém štítku vašeho modelu, na následujících webových stránkách.

<https://eprel.ec.europa.eu/>



VAROVÁNÍ!

- Hodnoty spotřeby jsou uvedeny pro situaci, kdy je bezdrátová síť vypnuta.

Tabulka symbolů

3 Instalace

Výrobek je připraven k použití, jakmile si přečtete informace v návodu pro uživatele a ujistíte se, že připojení elektriny, vodovodní sítě a odpadu vody jsou v pořádku. Pokud nejsou, přivolejte kvalifikovaného mechanika a instalatéra, aby provedl všechny nezbytné úpravy.



NEBEZPEČÍ!

- Zkontrolujte, zda instalace a elektrická zapojení produktu provedly kompetentní osoby. Výrobce neodpovídá za škody vzniklé činnostmi, které provedou neoprávněné osoby.



NEBEZPEČÍ!

- Váš produkt je příliš těžký, než aby ho nesla jedna osoba.



UPOZORNĚNÍ!

- Před instalací vizuálně zkontrolujte, zda výrobek nevykazuje známky poškození. Pokud ano, nenechávejte jej instalovat. Poškozené výrobky jsou bezpečnostním rizikem.



BEZPEČNOSTNÍ OPATŘENÍ!

- Za přípravu umístění a elektrických, vodovodních a odpadních instalací na místě pro umístění přístroje odpovídá zákazník.
- Zkontrolujte, zda přívodní a odpadové hadice i napájecí kabel nejsou zkroucené, stisknuté nebo rozdrčené při nasouvání výrobku na místo po instalaci nebo čištění.

3.1 Vhodné umístění k instalaci

- Produkt postavte na pevnou a rovnou podlahu. Nepokládejte ho na koberec s vysokým vlasem nebo podobné povrchy.
- Pokud podlaha obsahuje shody, produkt nedávejte na jejich okraj. Výrobek nikdy nestavte na koberec.
- Nepokládejte na napájecí kabel.
- Produkt neinstalujte na místa, kde teplota klesá pod 0 °C. Varování k sušení)

- Pro omezení vibrací a hluku je doporučeno nechat mezeru na stranách vedle přístroje
- Na místě instalace tohoto spotřebiče nesmí být žádná zamykací, posuvné nebo závěsné dveře, které by jim bránily v otevření.
- Spotřebič spouštějte v dobře větraném a bezprašném prostředí.
- Nepoužívejte na pračce tepelné zdroje, např. varné desky, žehličky, trouby, ani je na pračku nepokládejte.

3.2 Sejmутí výztuh obalů



Stroj nakloňte dozadu a výztuhy sejměte. Výztuhy obalů sejměte tak, že zatáhnete za stuhu.



NEBEZPEČÍ!

- Váš produkt je těžký. Sejměte výztuhy obalu, jak je znázorněno na obrázku.
- Dejte pozor, aby se vám během tohoto postupu nedostala pod spotřebič vaše ruka.

3.3 Odstraňování přepravních šroubů



BEZPEČNOSTNÍ OPATŘENÍ!

- Přepravní šrouby šrouby nesejměte dokud nesejměte přepravní výztuhy.
- Před spuštěním pračky je nutné sejmout bezpečnostní přepravní šrouby! V opačném případě se produkt poškodí.

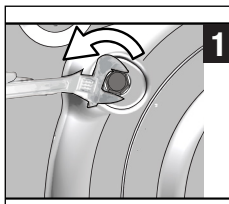

1 K uvolnění všech šroubů použijte nástroj.

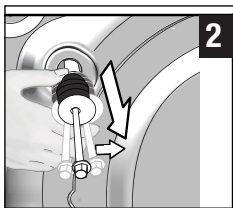

- 2 Přepravní šrouby uvolněte tak, že jimi jemně otočíte.

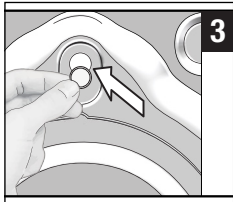

3. Do otvorů na zadním panelu upevněte plastové kryty dodané v sáčku s návodem k použití.



INFORMACE

- Přepravní šrouby uchovejte na bezpečném místě pro další použití, když bude třeba pračku v budoucnosti znovu přemístit.
- Produkt nepřesunujte bez správně umístěných bezpečnostních šroubů.

3.4 Připojení přívodu vody



INFORMACE

- Přívodní tlak vody nutný pro spuštění výrobku je 1 až 10 barů (0,1 – 1 MPa). V praxi to znamená, že za minutu musí z vašeho plně otevřeného kohoutku vytéct 10 - 80 litrů, aby vaše pračka běžela správně. Připevněte ventil na omezení tlaku, pokud je tlak vody vyšší.



UPOZORNĚNÍ!

- Modely s jediným přívodem vody nepřipojujte ke kohoutku s horkou vodou. V takovém případě se prádlo poškodí nebo se výrobek přepne do ochranného režimu a nespustí se.
- Nepoužívejte staré nebo použité přívodní hadice na nový výrobek. Mohly by zanechat skvrny na vašem prádle.

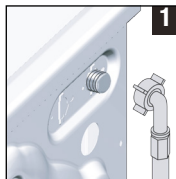

- 1 Na přívod vody do pračky použijte speciální hadici dodávanou s produktem.



UPOZORNĚNÍ!

- Při instalaci produktu zkontrolujte, zda je zapojení přívodu studené vody provedeno správně. Jinak by na konci pracovního cyklu mohlo prádlo být horké a poškozené.

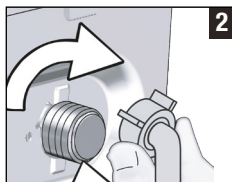

- 2 Matice na hadici pevně utáhněte rukou. Na utahování matic nikdy nepoužívejte nářadí.



- 3 Po připojení hadic zcela otevřete kohoutky, abyste zkontrolovali, zda ve spojích nedochází k únikům vody.

Pokud zjistíte úniky, kohout vypněte a matici sejměte. Po kontrole těsnění matici znovu utáhněte. Abyste předešli úniku vody a následným škodám, pokud produkt nepoužíváte, nechte kohoutky zavřené.

3.5 Připojení k odtoku

- Konec odtokové hadice zapojte přímo do odtoku vody, umyvadla nebo vany.



UPOZORNĚNÍ!

- Pokud se hadice odpojí z umístění při zaplnění vodou, mohlo by dojít k zatopení vašeho domu. Navíc hrozí riziko opaření z důvodu vysokých teplot při praní! Aby nedocházelo k těmto situacím a zajistili jste plynulý přívod i odvod vody ze stroje, upevněte konec odpadové hadice řádně, aby se nemohl uvolnit.

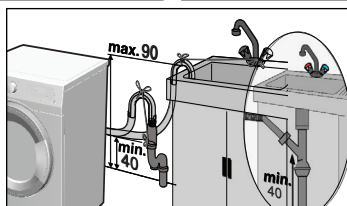
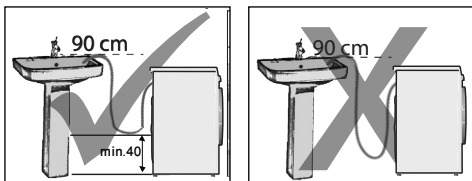

- Odtokovou hadici zapojte do minimální výšky 40 cm a maximální výšky 90 cm.
- Je-li hadice vedená po podlaze (nebo ve výšce nižší než 40 cm nad jejím povrchem) a později se zvedne, odtok vody je těžký a prádlo bude extrémně mokré. Proto dodržujte výšky uvedené na obrázku.
- Aby nedošlo k návratu špinavé vody zpět do stroje a zajistilo se snadné vypouštění, neponořujte konec hadice do špinavé vody a nevedte jej do odpadu déle než na 15 cm. Pokud je příliš dlouhá, seřízněte ji.
- Konec hadice neohýbejte, nestoupejte na něj a neskládejte jej mezi odpadem a pračkou.
- Pokud je hadice příliš krátká, použijte originální prodlužovací hadici. Hadice nesmí být delší než 3,2 m. Aby nedošlo k úniku vody, spoj mezi prodlužovací hadicí a odvodní hadicí výrobku musí být správně sevřený vhodnou svorkou, aby nesklouzl a nedošlo k úniku.

3.6 Nastavení nožek

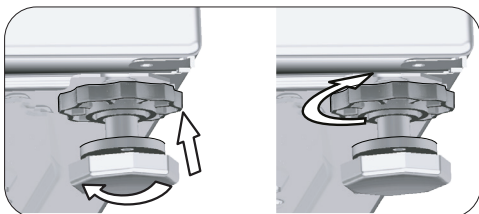
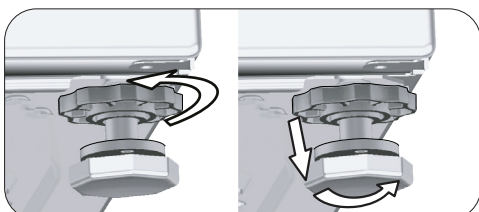

UPOZORNĚNÍ!

- Nožky nastavte tak, aby byl produkt v místě použití vyrovnaný.
- Spotřebič vyrovnejte pomocí nožek.
- Nerovnosti zkontrolujte stlačením produktu z horních diagonálních hran.
- V opačném případě může produkt přesouvat v prostoru a způsobit potíže s vibracemi a drčením.
- Na uvolnění blokovacích matic nepoužívejte žádné nástroje. V opačném případě může dojít k poškození matic.

- a) Matice na nožkách uvolněte rukou.
- b) Nožky nastavte tak, aby produkt stál rovně a byl vyvážený.
- c) Všechny matice znovu utáhněte rukou

3.7 Elektrické zapojení

Připojte výrobek k uzemněné zásuvce chráněné pojistkou na 16 A. Naše společnost nenesे odpovědnost za žádné škody vzniklé tím, že výrobek používáte bez uzemnění v souladu s místními předpisy.

- Připojení musí splňovat místní předpisy.
- Elektroninstalace zásuvky musí odpovídat požadavkům spotřebiče. Je doporučeno použít proudový chránič.
- Po instalaci musí být zástrčka napájecího kabelu snadno dostupná.
- Pokud je aktuální hodnota pojistky nebo přerušovače v domě nižší než 16 A, požádejte kvalifikovaného elektrikáře o instalaci pojistky o 16 A.
- Napětí stanovené v oddíle „Technické parametry“ musí být shodné s napětím ve vaší síti.



NEBEZPEČÍ!

- Poškozené napájecí kabely musí vyměnit zástupci autorizovaného servisu.

3.8 Přeprava výrobku

1. Produkt před přepravou odpojte.
2. Odpojte přívod a odpad vody.
3. Vypusťte všechnu vodu, která v produktu zůstala. Viz 6.5
4. Přepravní šrouby nainstalujte v opačném pořadí než při procesu demontáže. Viz 3.3



NEBEZPEČÍ!

- Váš produkt je příliš těžký, než aby ho nesla jedna osoba.
- Váš produkt je těžký; musí ho nést dvě osoby a na schodech je třeba přijmout zvláštní bezpečnostní opatření. Pokud na vás produkt spadne, zraní vás.



UPOZORNĚNÍ!

- Obalové materiály jsou nebezpečné pro děti. Obalové materiály skladujte na bezpečném místě mimo dosah dětí.



INFORMACE

- Produkt nepřesunujte bez správně umístěných bezpečnostních šroubů.

4 Příprava

4.1 Třídění prádla

- * Prádlo roztrďte podle typu látky, barvy a stupně zašpinění a povolené teploty vody.
- * Vždy dodržujte pokyny uvedené na oděvech.

4.2 Příprava prádla na praní

- Podprsenky s kosticemi a oblečení s kovovými částmi, jako jsou spony pásek nebo kovové knoflíky, pračku poškozují. Vyjměte kovové části nebo takové oděvy perte v sáčku na prádlo nebo v povlaku na polštář. Tento typ oblečení se navíc může během sušení přehřívat a poškodit ostatní oblečení. Nepoužívejte spotřebič k sušení těchto oděvů.
- Oděvy malých rozměrů, jako jsou dětské ponožky a nylonové punčochy, vložte do sáčku na prádlo nebo do povlečení na polštář.
- Zácly vložte dovnitř bez stlačování. Sejměte úchytky záclon. Ve spotřebiči nesušte tylové závěsy.
- Upevněte zipy, přišijte volné knoflíky a spravte trhliny a praskliny.
- Oděvy označené jako „lze prát v pračce“ nebo „perte v ruce“ perte jen s využitím vhodného programu. Sušte je zavěšením nebo rozložením. Nepoužívejte spotřebič k sušení těchto oděvů.
- Neperte barevné a bílé prádlo společně. Nové, tmavé bavlněné oděvy mohou pouštět barvu. Perte je odděleně.
- Použijte pouze prášky / odbarvovače a čisticí prostředky vhodné pro praní v pračce. Vždy dodržujte pokyny na obalu.



INFORMACE

- Prádlo, které je ve styku s materiály, jako je mouka, vápno, sušené mléko atd. je nutno před vložením do pračky protřepat. Tyto druhy prachu na prádle se mohou ukládat ve vnitřních částech stroje a způsobit poškození.
- Prádlo z angorské vlny dejte před praním na několik hodin do mrazničky. To sníží pelichání.
- Kalhoty a jemné prádlo perte naruby.
- Hrubé nečistoty musí být před praním řádně ošetřeny. Pokud si nejste jisti, poraďte se v čistírně.
- Z kapes vyndejte všechny předměty, např. mince, pera a sorky, kapsy otočte a pokud je to možné vykartáčujte. Tyto předměty mohou poškodit výrobek nebo způsobit hlučnost.

4.3 Tipy, jak šetřit energii a vodu

Následující informace vám pomohou používat výrobek ekologicky a neplytvat vodou.

- Produkt používejte na nejvyšší kapacitu náplně povolenou pro zvolený program, ale nepřeplyňte ho. Viz „Tabulka programů a spotřeby“.
- Vždy dodržujte pokyny na obalu pracího prostředku týkající se teploty.
- Mírně znečištěné prádlo perte při nízkých teplotách.
- Používejte rychlejší programy pro menší množství mírně znečištěného prádla.
- Nepoužívejte přepražení a vysokou teplotu na prádlo, které není silně znečištěné či ušpiněné.
- Pokud máte v úmyslu sušit vaše prádlo v sušičce, zvolte nejvyšší rychlost ždímání doporučenou během procesu praní.
- Nepoužívejte více pracího prostředku, než je doporučené množství na obalu.

4.4 První použití



Než začnete produkt používat, zkontrolujte, zda jsou provedeny přípravy, které jsou v souladu s "Důležitými bezpečnostními pokyny" a pokyny v části "Instalace".

Pro přípravu výrobku na praní prádla spusťte nejprve program Čištění bubny. Není-li tento program na vaší pračce k dispozici, použijte způsob popsany v části 6.2.



INFORMACE

- Použijte přípravek proti vodnímu kameni vhodný pro pračky.
- Z důvodu procesů kontroly jakosti během výroby mohlo v produktu zůstat malé množství vody. Není pro výrobek škodlivá.

4.5 Správná maximální náplň

Maximální kapacita závisí na typu prádla, stupni znečištění a zvoleném programu praní.

Pračka automaticky nastaví množství vody, podle hmotnosti vloženého prádla.



UPOZORNĚNÍ!

- Dodržujte pokyny v "Tabulce programů a spotřeby". Při přeplnění klesá účinnost praní. Navíc může dojít k potížím s hlučností a vibracemi. K zajištění dobrého sušicího výkonu nevkładajte do pračky více prádla než je doporučeno.

Typ prádla	Hmotnost (g)	Typ prádla	Hmotnost (g)
Župan	1200	Ručník (na ruce)	100
Látkový ubrousek	100	Noční košile	200
Prostěradlo	700	Spodní prádlo	100
Prostěradlo	500	Pánské pracovní košile	600
Povlak na polštář	200	Pánská košile	200
Ubrus	250	Pánská pyžama	500
Ručník	200	Halenky	100

4.6 Vkládání prádla

1. Otevřete dvířka.
2. Vložte prádlo volně do pračky.
3. Zatlačte na dvířka, dokud neuslyšíte zacvaknutí. Ujistěte se, že ve dveřích nejsou zachycené žádné kusy prádla.



INFORMACE

- Dvířka se zamknou, zatímco běží program. Zámek dvířek se otevře bezprostředně po ukončení programu. Pokud je vnitřní část spotřebiče na konci programu příliš horká, vkladací dvířka se neotevřou, dokud se teplota nesníží. Pokud se dvířka neotevřou, použijte řešení uvedená pro problém "Nelze otevřít vkladací dvířka" v části Odstraňování problémů.



UPOZORNĚNÍ!

- V případě přesunutí prádla může dojít k problémům s hlučností a vibracemi stroje.

4.7 Používání pracího prostředku a aviváže



INFORMACE

- Pokud používáte prací prostředek, aviváž, škrob, barvivo, bělidlo nebo přípravek na odstraňování vodního kamene, přečtěte si pokyny výrobce na obalu prostředku a dodržujte hodnoty dávkování. Je-li to možné, používejte odměrku.

4.7.1 Příhrádka na prací prostředek

Zásuvka na prací prostředek se skládá ze tří částí:

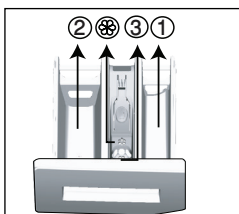

- (1) pro předpírku
- (2) pro hlavní praní
- (3) pro aviváž
- (⊗) kromě toho, v příhrádce na aviváž je i sifonová část.

4.7.2 Prací prostředek, aviváž a jiné čisticí přípravky

- Prací prášek a aviváž vložte před spuštěním pracího programu.
- Nikdy nenechávejte příhrádku na prací prášek otevřenou, když je program spuštěn!
- Pokud používáte program bez předepírání, nekládejte tekutý prací prostředek do příhrádky na předpírku (příhrádka č. „1“).
- U programu s předepíráním, nekládejte tekutý prací prostředek do příhrádky na předpírku (příhrádka č. „1“).
- Nevybírejte program s předepíráním, pokud používáte sáček na prášek nebo dávkovací kouli. Sáček s pracím prostředkem nebo kouli lze vložit mezi prádlo do pračky. Po sušení je odstraňte.
- Pokud používáte tekutý prací prostředek, nezapomeňte umístit nádobu na tekutý prací prostředek do příhrádky na hlavní praní (příhrádka č. 2).
- Když je spotřebič v režimu sušení, nepřidávejte žádné chemické látky (tekuté prací prostředky, aviváže, atd.).

4.7.3 Volba typu pracího prostředku

Typ použitého pracího prostředku závisí na pracím programu, typu a barvě látky.

- Pro barevné a bílé prádlo používejte různé prací prostředky.
- Jemné oděvy perte pouze pomocí zvláštních přípravků (tekutý prací prostředek, šampon na vlnu atd.) určených výlučně pro jemné oděvy a používejte pouze speciální programy praní.
- Když perete tmavé oblečení a prošívané deky, doporučuje se použít tekutý prací prostředek.
- Vlněné prádlo perte v příslušném doporučeném programu se zvláštním práškem určeným pro vlnu.
- Zkontrolujte popis doporučeného programu pro různé typy látek.
- Všechna doporučení týkající se pracích prostředků platí pro stanovený teplotní rozsah pracích programů.



UPOZORNĚNÍ!

- Používejte jen prášky vyrobené pro použití v pračkách.
- Nepoužívejte práškové mýdlo.

4.7.4 Nastavení množství pracího prostředku

Množství použitého pracího prostředku závisí na množství prádla, stupni zapaření a tvrdosti vody.

- Nepoužívejte množství přesahující hodnoty dávek doporučené na obalu prášku, aby nedocházelo k přílišnému pění, nedostatečnému vymáchání, zbytečným výdajům a také k poškození životního prostředí.
- Používejte méně prášku na malé množství nebo mírně ušpiněné prádlo.

4.7.5 Použití aviváže

Vlijte aviváž do příhrádky pro aviváž.

- Nepřekračujte značku (>max<) v příhrádce pro aviváž.
- Pokud aviváž ztratila tekutost nebo je koncentrovaná, než ji vlijete do příhrádky, zředte ji vodou.

4.7.6 Používání tekutých pracích prostředků

4.7.6.1 Pokud produkt obsahuje nádržku na tekutý prací prostředek

- Tekutý prací prostředek nalijte do přihrádky č. „2“.
- Pokud tekutý prášek ztratil tekutost, zředte jej vodou, než jej vlijete do přihrádky.

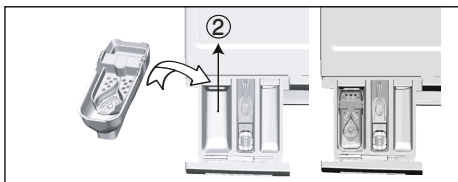

4.7.6.2 Pokud je spotřebič vybaven zvláštní přihrádkou na tekutý prací prostředek:

- Chcete-li použít tekutý prací prostředek, zatlačte na označený bod, abyste přístroj otočili. Část, která vypadne, bude sloužit jako překážka pro tekutý prací prostředek.
- Chcete-li přihrádku vyčistit, opláchněte ji vodou na místě, nebo ji můžete vytáhnout.
- Pokud používáte práškový prací prostředek, přihrádka musí být zajištěna v horní pozici.

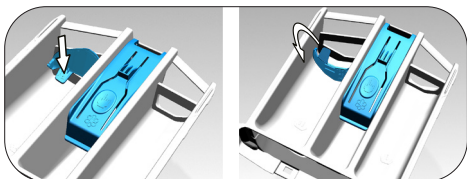

4.7.6.3 Pokud produkt neobsahuje nádržku na tekutý prací prostředek

- Nepoužívejte tekutý prací prášek na přeprání v programu s přepráním.
- Tekutý prášek zanechá skvrny na vašich oděvech, pokud jej použijete s funkcí odloženého startu. Pokud chcete použít funkci odloženého startu, nepoužívejte tekutý prostředek.

4.7.7 Používání pracího prostředku v gelu a tabletách

- Pokud máte tekutý gelový prací prostředek a pračka neobsahuje zvláštní nádržku na tekutý prací prostředek, nalijte gelový prací prostředek do přihrádky pro hlavní praní při prvním napouštění vody. Pokud vaše pračka obsahuje přihrádku na tekutý prací prostředek, vlijte do této nádoby prací prostředek ještě před spuštěním programu.
- Pokud gel není tekutý nebo je ve tvaru tablety s kapalinou, vložte jej do bubnu přímo před praním.
- Prací prostředky v tabletách dávejte do hlavní přihrádky na prací prostředek (přihrádka č. „2“) nebo přímo do bubnu ještě před praním.



INFORMACE

- Tabletové prášky mohou zanechat skvrny v přihrádce na prášek. Pokud k tomu dojde, vložte příště tabletu prášku mezi prádlo, do blízkosti dolní části bubnu.



INFORMACE

- Tabletou nebo gelový prášek používejte bez funkce přeprání.
- Nezapomeňte, že předměty jako je plastová nádoba na prací prostředek musí být před sušením z bubnu odebrány.

4.7.8 Použití škrobu na prádlo

- Do prostoru na aviváž přilijte tekutý škrob, práškový škrob nebo barvivo.
- Nepoužívejte změkčovač a škrob dohromady v pracím cyklu.
- Po použití škrobu vytřete vnitřek pračky vlhkým a čistým hadrem.

4.7.9 Použití bělidla

- Zvolte program s přepráním a na začátku přeprání přidejte bělicí složku. Prací prostředek nevkládějte do přihrádky pro předpírku. Jako alternativu vyberte program s extra sušením a přidejte bělidlo do prázdné přihrádky na prací prášek jakmile se na displeji zobrazí první proplachování a do stejné přihrádky přidejte 1 skleničku vody.
- Bělidlo a prací prostředek nepoužívejte tak, že je smícháte.

- Použijte jen malé množství bělidla (cca 50 ml) a oděvy nechte důkladně vymáchat, jinak dojde k podráždění pokožky. Nelijte bělidlo přímo na prádlo a nepoužívejte je s barevným prádlem.
- Když používáte kyslíková bělidla, zvolte program, který pere při nižší teplotě.
- Bělidlo na bázi kyslíku lze použít společně s pracím prostředkem. Pokud však má jinou konzistenci, nejprve přidejte prací prostředek do přihrádky na prací prostředek č. „2“, a počkejte, až si pračka vezme prací prostředek spolu s vodou. Zatímco pračka pokračuje v napouštění vody, přidejte do stejné přihrádky bělidlo.

4.7.10 Používání přípravků proti vodnímu kameni

- Podle potřeby použijte prostředky proti vodnímu kameni vyrobené výlučně pro pračky.

4.8 Tipy pro účinné praní

		Oblečení			
		Světlé barvy a bílá	Barevné	Černá / Tmavé barvy	Jemné / vlna / hedvábí
		(Doporučené rozpětí teplot podle úrovně znečištění: 40 – 90°C)	(Doporučené rozpětí teplot podle úrovně znečištění: praní za studena –40°C)	(Doporučené rozpětí teplot podle úrovně znečištění: praní za studena –40°C)	(Doporučené rozpětí teplot podle úrovně znečištění: praní za studena –30°C)
Úroveň znečištění	Silně znečištěné (odolné skvrny, např. od trávy, kávy, ovoce a kvě.)	Skvrny může být nutné předem odstranit nebo provést předpríku. Práškové a tekuté prací prostředky doporučené pro bílé prádlo lze používat v dávkách doporučených pro lehce znečištěné oblečení. Na vyčištění skvrn od hlíny a země a skvrn, které jsou citlivé na bělení, doporučujeme používat práškové prací prostředky.	Práškové a tekuté prací prostředky doporučené pro barevné prádlo lze používat v dávkách doporučených pro silně znečištěné oblečení. Na vyčištění skvrn od hlíny a země a skvrn, které jsou citlivé na bělení, doporučujeme používat práškové prací prostředky. Měly by se použít prací prostředky, které neobsahují bělidlo.	Tekuté prací prostředky vhodné pro barevné a tmavé prádlo lze používat v dávkách doporučených pro lehce znečištěné oblečení.	Použijte tekuté prací prostředky určené pro jemné oblečení. Vlněné a hedvábné oblečení je nutno prát ve speciálních přípravcích na vlnu.
	Běžně znečištěné (například skvrny na límcích a manžetách)	Práškové a tekuté prací prostředky doporučené pro bílé oděvy lze používat v dávkách doporučených pro běžně znečištěné oděvy.	Práškové a tekuté prací prostředky doporučené pro barevné oděvy lze používat v dávkách doporučených pro běžně znečištěné oděvy. Měly by se použít prací prostředky, které neobsahují bělidlo.	Tekuté prací prostředky vhodné pro barevné a tmavé oděvy lze používat v dávkách doporučených pro běžně znečištěné oděvy.	Použijte tekuté prací prostředky určené pro jemné oblečení. Vlněné a hedvábné oblečení je nutno prát ve speciálních přípravcích na vlnu.
	Lehce znečištěné (Bez viditelných skvrn.)	Práškové a tekuté prací prostředky doporučené pro bílé oděvy lze používat v dávkách doporučených pro lehce znečištěné oděvy.	Práškové a tekuté prací prostředky doporučené pro barevné oděvy lze používat v dávkách doporučených pro lehce znečištěné oděvy. Měly by se použít prací prostředky, které neobsahují bělidlo.	Tekuté prací prostředky vhodné pro barevné a tmavé oděvy lze používat v dávkách doporučených pro lehce znečištěné oděvy.	Použijte tekuté prací prostředky určené pro jemné oblečení. Vlněné a hedvábné oblečení je nutno prát ve speciálních přípravcích na vlnu.

4.9 Typy pro správné sušení

		Programy				
		Sušení bavlny	Sušení syntetiky	Babyprotect +	Praní a sušení	Vyprat a nosit
Typy oblečení	Obloné prádlo s obsahem bavlny	Prostěradla, peřiny, oblečení pro děti, trička, mikiny, pleteniny, džiny, plátěné kalhoty, košile, ponožky a pod.	Nedoporučeno!	Pere a poté suší! Prostěradla, peřiny, oblečení pro děti, trička, mikiny, pleteniny, džiny, plátěné kalhoty, košile, ponožky a pod.	Pere a poté suší! Prostěradla, peřiny, oblečení pro děti, trička, mikiny, pleteniny, džiny, plátěné kalhoty, košile, ponožky a pod.	Prádlo beze skvrn, které se nosí krátkou dobu, např. košile, trička, mikiny. Musí být vloženo velmi malé množství prádla.
	Syntetické prádlo (polyester, nylon, atd.)	Nedoporučeno!	Doporučuje se v případě prádla z polyesteru, nylonu, polyacetátu nebo s příměsí akrylátu. U oblečení ze směsi viskózy se sušení nedoporučuje. V úvahu je třeba vzít popis sušení na štítku údržby.	V případě prádla z polyesteru, nylonu, polyacetátu, nebo s příměsí akrylátu, se doporučuje vzít v úvahu praní a sušení při nižších teplotách, které jsou uvedené na štítku.	V případě prádla z polyesteru, nylonu, polyacetátu, nebo s příměsí akrylátu, se doporučuje vzít v úvahu praní a sušení při nižších teplotách, které jsou uvedené na štítku.	Lehce znečištěná a neznečištěná trička a prádlo s obsahem syntetiky. Lze vložit velmi malé množství prádla.
	Jemné prádlo (hedvábi, vlna, kašmír, angorská vlna, atd.)	Nedoporučeno!	Nedoporučeno!	Nedoporučeno!	Nedoporučeno!	Nedoporučeno!
	Objemné prádlo jako deky, kabáty, zavěšy, atd.	Nedoporučeno! Do pračky není vhodné dávat k sušení objemné prádlo. Sušte je zavěšením nebo rozložením.	Nedoporučeno! Do pračky není vhodné dávat k sušení objemné prádlo. Sušte je zavěšením nebo rozložením.	Nedoporučeno! Do pračky není vhodné dávat k sušení objemné prádlo. Sušte je zavěšením nebo rozložením.	Nedoporučeno! Do pračky není vhodné dávat k sušení objemné prádlo. Sušte je zavěšením nebo rozložením.	Nedoporučeno! Do pračky není vhodné dávat k sušení objemné prádlo. Sušte je zavěšením nebo rozložením.

4.10 Zobrazení doby trvání programu

Na displeji výrobku vidíte při volbě programu dobu trvání daného programu. Doba trvání programu se upravuje automaticky v průběhu programu v závislosti na množství prádla v pračce, vzniklém množství pěny, nerovnoměrnosti rozložení prádla v bubnu, výkyvech napětí v síti, tlaku vody a nastaveních programu.

SPECIÁLNÍ PŘÍPAD: Při spuštění programů Bavlna a Bavlna Eco se na displeji zobrazí doba trvání pro poloviční várku, což je nejčastější případ užití. Po 20 – 25 minutách trvání programu zařízení automaticky zjišťuje aktuální množství prádla. Pokud je vyšší než poloviční, doba trvání bude upravena příslušným způsobem a navýšena automaticky. Tuto změnu můžete sledovat na displeji.

5 Provoz spotřebiče

5.1 Ovládací panel

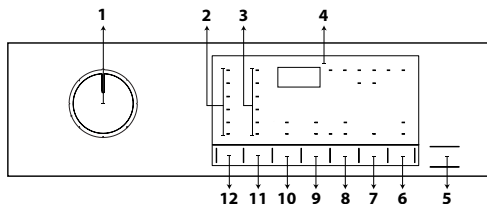

- 1 - Knoflík pro volbu programu
- 2 - Kontrolky úrovně teploty
- 3 - Kontrolky rychlosti ždímání
- 4 - Displej
- 5 - Tlačítko- Start/Pauza
- 6 - Tlačítko dálkového ovládání.
- 7 - Tlačítko pro nastavení času ukončení programu
- 8 - Tlačítko pro nastavení úrovně sušení
- 9 - Tlačítko pomocné funkce 2
- 10 - Tlačítko pomocné funkce 1
- 11 - Tlačítko nastavení rychlosti ždímání
- 12 - Tlačítko pro nastavení teploty

5.2 Symboly na displeji

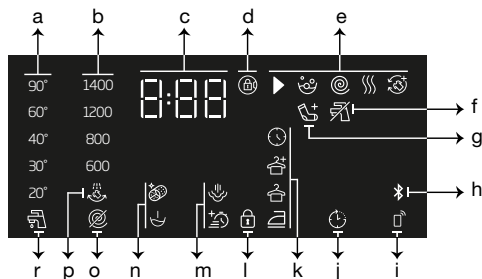

- a - Kontrolka teploty
- b - Kontrolka rychlosti odstředování
- c - Informace o trvání
- d - Symbol aktivovaného zámku dveří
- e - Ukazatel průběhu programu
- f - Kontrolka nepřítomnosti vody
- g - Ukazatel Přidat prádlo
- h - Indikátor připojení Bluetooth
- i - Kontrolka dálkového ovládání
- j - Kontrolka Povolení odloženého spuštění
- k - Ukazatel úrovně sušení
- l - Symbol aktivovaného dětského zámku
- m - Kontrolky pomocných funkcí 2
- n - Kontrolky pomocných funkcí 1
- o - Kontrolka Bez odstředování
- p - Kontrolka Podržení máchání
- r - Kontrolka studené vody

5.3 Příprava spotřebiče

1. Zkontrolujte, zda jsou hadice řádně zapojené.
2. Zapojte pračku do sítě.
3. Zcela otevřete kohoutek.
4. Vložte do spotřebiče prádlo.
5. Přidejte prací prášek a aviváž.

5.4 Výběr programu praní

1. Zvolte program vhodný pro množství a míru znečištění prádla, v souladu s "Tabulkou programů a spotřeby".
2. Zvolte požadovaný program s tlačítkem pro **Výběr programu**.



INFORMACE

- Programy se omezují nejvyšší rychlostí ždímání vhodnou pro daný konkrétní typ tkaniny.
- Při výběru programu vždy zvažte typ látky, barvu, míru znečištění a povolenou teplotu vody.

5.5 Programy praní

Podle typu látky použijte následující hlavní programy.



INFORMACE

- Po výběru pracovního programu vhodného pro vaše prádlo můžete stisknout tlačítko Sušení, abyste nastavili spotřebič tak, aby po dokončení praní provedl sušení. Při každém stisknutí tlačítka se na řádku s informacemi zobrazí, jaký krok procesu sušení se spustí a rozsvítí se relevantní symbol. Pokud chcete, můžete stisknout tlačítko sušení pro maximální povolenou dobu.
- Symboly na displeji jsou schematické a nemusí odpovídat přesně vašemu výrobku.
- Když chcete provést praní a sušení pomocí funkce Sušení vaší pračky, vložte do pračky maximálně 4 kg prádla. Pokud překročíte kapacitu pračky, prádlo nebude suché a pračka bude prát déle, což bude mít za následek vyšší spotřebu energie.

• Cottons (Bavlna)

V tomto programu můžete prát odolnější bavlněné prádlo (povlečení, ložní prádlo, ručníky, župany, spodní prádlo, atd.). Při stisknutí tlačítka rychlého praní se doba programu výrazně zkrátí, ale prací výkon je zajištěn intenzivními pracími pohyby. Není-li zapnuta funkce rychlého praní, je zajištěn maximální výkon praní a máchání i pro silně zašpiněné prádlo.



INFORMACE

- Prádlo můžete sušit bez jakéhokoliv přerušení ihned po praní (je možné provádět automatické nebo plánované sušení po praní). Proto musíte rovněž vybrat funkci Sušení ještě před spuštěním programu praní.
- Podle výběru sušení, který přidáte k programům praní, můžete na displeji spotřebiče zjistit, kdy program skončí.
- Nechcete-li, aby se praní spustilo po vybraném programu, stiskněte a přidržte tlačítko doplňkové funkce Sušení, dokud kontrolka Sušení nezhasne.

• Synthetics (Syntetika)

Tento program můžete použít k praní triček, syntetických a bavlněných směsí atd. Doba trvání programu je výrazně kratší a je zajištěn účinný výkon praní. Není-li zapnuta funkce rychlého praní, je zajištěn maximální výkon praní a máchání i pro silně zašpiněné prádlo.



INFORMACE

- Prádlo můžete sušit bez jakéhokoliv přerušení ihned po praní (je možné provádět automatické nebo plánované sušení po praní). Proto musíte rovněž vybrat funkci Sušení ještě před spuštěním programu praní.
- Podle výběru sušení, který přidáte k programům praní, můžete na displeji spotřebiče zjistit, kdy program skončí.
- Nechcete-li, aby se praní spustilo po vybraném programu, stiskněte a přidržte tlačítko doplňkové funkce Sušení, dokud kontrolka Sušení nezhasne.

• Woollens / Hand Wash (Vlna / Ruční praní)

Tento program slouží k vyprání vlněných oděvů. Zvolte vhodnou teplotu podle údajů na štítcích na oblečení. Vaše prádlo bude práno velmi jemnými pohyby, aby nedošlo k jeho poškození.



INFORMACE

- Funkci sušení nelze vybrat po výběru pracího programu vlněného oblečení.

• Eco 40-60

Programem eco 40-60 lze vyčistit běžně zašpiněné bavlněné prádlo která je pratelná při teplotě 40 °C nebo 60 °C spolu ve stejném cyklu a tento program se používá k hodnocení souladu s právními předpisy EU o ekodesignu.

I když pere déle než všechny ostatní programy, poskytuje vysoké úspory vody a energie. Skutečná teplota vody se může od uvedené teploty praní lišit. Při praní menšího množství prádla (např. 1/2 kapacity nebo méně) se délka jednotlivých fází programu automaticky zkrátí. V takovém případě se sníží spotřeba energie a vody.

Pro provedení cyklu praní a sušení za účelem posouzení souladu s právními předpisy EU o ekodesignu zvolte funkci sušení Suchá do skříně s eco 40-60.

Cyklus praní a sušení je schopen vyčistit normálně zašpiněné bavlněné prádlo deklarovanou za pratelnou při 40°C nebo 60°C spolu ve stejném cyklu a vysušit ji tak, aby se mohla okamžitě uložit do skříně.



INFORMACE

- Prádlo můžete sušit bez jakéhokoliv přerušení ihned po praní (je možné provádět automatické nebo plánované sušení po praní). Proto musíte rovněž vybrat funkci Sušení ještě před spuštěním programu praní.
- Podle výběru sušení, který přidáte k programům praní, můžete na displeji spotřebiče zjistit, kdy program skončí.
- Nechcete-li, aby se praní spustilo po vybraném programu, stiskněte a přidržte tlačítko doplňkové funkce Sušení, dokud kontrolka Sušení nezhasne.

• Xpress / Super Xpress (Express / Super Express)

Tento program použijte na praní vašeho lehké znečištěného oblečení za krátkou dobu. Při výběru funkce rychlého praní lze délku trvání programu snížit až na 14 minut. Když vyberete funkci rychlého praní, lze prát maximálně 2 (dva) kg prádla.



INFORMACE

- Prádlo můžete sušit bez jakéhokoliv přerušení ihned po praní (je možné provádět automatické nebo plánované sušení po praní). Proto musíte rovněž vybrat funkci Sušení ještě před spuštěním programu praní.
- Podle výběru sušení, který přidáte k programům praní, můžete na displeji spotřebiče zjistit, kdy program skončí.
- Nechcete-li, aby se praní spustilo po vybraném programu, stiskněte a přidržeť tlačítko doplňkové funkce Sušení, dokud kontrolka Sušení nezhasne.

• Shirts (Košile)

Tento program použijte na praní košil z bavlny, syntetiky a syntetických směsí. Tento program zajišťuje, že se vaše oblečení méně pomačká. Když se vybere funkce rychlého praní, spustí se algoritmus předběžného ošetření.

- Naneste přípravek pro předpírání přímo na své oděvy nebo jej přidejte spolu s pracím prostředkem do přihrádky na práškový prostředek, když se pračka začne plnit vodou. Tímto způsobem dosáhnete výkonu, který byste normálně měli s běžným pracím cyklem, za mnohem kratší dobu. Životnost vašich košil bude delší.



INFORMACE

- Prádlo můžete sušit bez jakéhokoliv přerušení ihned po praní (je možné provádět automatické nebo plánované sušení po praní). Proto musíte rovněž vybrat funkci Sušení ještě před spuštěním programu praní.
- Podle výběru sušení, který přidáte k programům praní, můžete na displeji spotřebiče zjistit, kdy program skončí.
- Nechcete-li, aby se praní spustilo po vybraném programu, stiskněte a přidržeť tlačítko doplňkové funkce Sušení, dokud kontrolka Sušení nezhasne.

• Down Wear (Péřové oblečení)

Tento program používejte na praní péřových kabátů, vest, bund atd., které jsou opatřeny štítkem „lze prát v pračce“. Díky speciálnímu máchání je zajištěno, že se voda dostane i do mezer mezi péřím.

• Downloaded Program (Stažený program)

Jedná se o speciální funkci, která umožňuje stahovat různé programy, které chcete. Na začátku je program, který můžete vidět v aplikaci HomeWhiz jako výchozí. Aplikaci HomeWhiz však můžete použít k výběru programu z nabídky předem vybraných programů a poté je změnit.



INFORMACE

- Pokud chcete používat funkce HomeWhiz a Dálkové ovládání, musíte zvolit program Stahování. Více informací naleznete v sekci HomeWhiz a funkce dálkového ovládání.

• Směs

Tento program můžete použít k praní bavlny a syntetických materiálů bez nutnosti je třídít.



INFORMACE

- Prádlo můžete sušit bez jakéhokoliv přerušení ihned po praní (je možné provádět automatické nebo plánované sušení po praní). Proto musíte rovněž vybrat funkci Sušení ještě před spuštěním programu praní.
- Podle výběru sušení, který přidáte k programům praní, můžete na displeji spotřebiče zjistit, kdy program skončí.
- Nechcete-li, aby se praní spustilo po vybraném programu, stiskněte a přidržeť tlačítko doplňkové funkce Sušení, dokud kontrolka Sušení nezhasne.

• Outdoorové / sportovní oděvy

Tento program použijte k praní outdoorového / sportovního oblečení, které obsahuje směsi bavlny a syntetiky, stejně jako voděodolné tkaniny, např. gore-tex. Tento program prádlo pere jemně díky svým speciálním otáčivým pohybům.



INFORMACE

- Prádlo můžete sušit bez jakéhokoliv přerušení ihned po praní (je možné provádět automatické nebo plánované sušení po praní). Proto musíte rovněž vybrat funkci Sušení ještě před spuštěním programu praní.
- Podle výběru sušení, který přidáte k programům praní, můžete na displeji spotřebiče zjistit, kdy program skončí.
- Nechcete-li, aby se praní spustilo po vybraném programu, stiskněte a přidržeť tlačítko doplňkové funkce Sušení, dokud kontrolka Sušení nezhasne.

• Tmavé prádlo / džíný

Použijte tento program k ochraně barvy tmavého oblečení nebo džínů. Tento program zajišťuje vysokou účinnost praní díky speciálnímu pohybu bubny i při nízkých teplotách. Na tmavé prádlo doporučujeme používat tekutý prací prostředek nebo prací prostředek na vlnu. Na tento program neperte jemné prádlo, které obsahuje vlnu atd.



INFORMACE

- Prádlo můžete sušit bez jakéhokoliv přerušení ihned po praní (je možné provádět automatické nebo plánované sušení po praní). Proto musíte rovněž vybrat funkci Sušení ještě před spuštěním programu praní.
- Podle výběru sušení, který přidáte k programům praní, můžete na displeji spotřebiče zjistit, kdy program skončí.
- Nechcete-li, aby se praní spustilo po vybraném programu, stiskněte a přidržte tlačítko doplňkové funkce Sušení, dokud kontrolka Sušení nezhasne.

• Spodní prádlo

Pomocí tohoto programu můžete prát jemné oblečení, které je určeno pro ruční praní, a jemné dámské spodní prádlo. Menší množství oděvů se musí prát v síťce. Háčky, knoflíky, zipy apod. musí být zapnuty.

• Ručníky

Tento program použijte k praní trvanlivého bavlněného prádla, jako jsou ručníky. Při vkládání ručníků do pračky dbejte na to, aby nedošlo ke kontaktu s membránou či se sklem.

• Rinse (Máchání)

Použijte k oddělenému máchání nebo škrobení.

• Spin+Drain (Odstředování)

Tento program použijte k odčerpání vody z pračky.

5.6 Volba teploty



Vždy, kdy se vybere nový program, na kontrolce teploty se zobrazí teplota doporučená pro tento program. Je možné, že doporučená hodnota teploty není maximální teplota, kterou lze pro aktuální program vybrat.

Abyste změnili teplotu, stiskněte tlačítko

Nastavení teploty.



INFORMACE

- Tlačítko Nastavení teploty funguje pouze zpětně. Pokud se na displeji zobrazí například 40 °C, ale chcete zvolit 60 °C, budete muset tlačítko několikrát stisknout, dokud nedosáhnete 60 °C.



INFORMACE

- Pokud navolíte možnost studeného praní a znovu stisknete tlačítko Nastavení teploty, na displeji se zobrazí doporučená maximální teplota pro vybraný program. Pro snížení teploty stiskněte znovu tlačítko Nastavení teploty.

Nakonec se rozsvítí Studená kontrolka, která indikuje studené praní.

Teplotu můžete změnit i po spuštění praní.

Po spuštění prачиho programu můžete zvolit požadovanou teplotu. Musíte to však provést před zahájením ohřevu.

5.7 Volba rychlosti ždímání

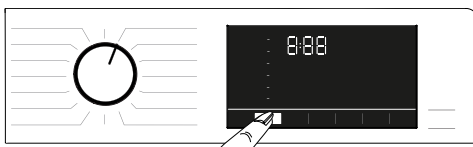

Vždy, když zvolíte nový program, na kontrolce **Rychlost ždímání** vyberte doporučenou rychlost ždímání pro zvolený program.



INFORMACE

- Je možné, že doporučená hodnota rychlosti ždímání není maximální rychlost, kterou lze pro aktuální program vybrat.

Stisknutím tlačítka **Nastavení rychlosti odstředování** změňte rychlost odstředování. Rychlost otáček se postupně snižuje. Potom se na displeji, v závislosti na modelu produktu, zobrazí možnosti „Pozastavit máchání“ a „Žádné ždímání“.



INFORMACE

- Tlačítko Nastavení rychlosti ždímání funguje pouze zpětně. Například, chcete-li vybrat 1000 ot./m., když se na displeji zobrazí 800 ot./m., musíte tlačítko několikrát stisknout, dokud nedosáhnete 1000 ot./min.

5.7.1 Chcete-li po funkci Pozastavit máchání prádlo vyždímat:

Nastavte **Rychlost ždímání**.

Stiskněte tlačítko **Start/Pauza**. Program bude pokračovat. Pračka vypustí vodu a vyždímá oblečení.

Chcete-li vodu na konci programu vypustit bez ždímání, použijte funkci **Žádné ždímání**.



INFORMACE

- Pokud stisknete tlačítko Nastavení rychlosti ždímání v programech, kde rychlost ždímání není povolena, nastavení rychlosti ždímání se nezmění a uslyšíte varování.

Rychlost ždímání můžete změnit i po spuštění praní. Po ukončení pracího cyklu můžete stisknutím tlačítka Nastavení rychlosti ždímání vybrat rychlost ždímání. Musíte to však provést před zahájením ždímání.

5.7.2 Volba pomocné funkce k sušení



Pokud zvolíte nový program praní, stiskněte tlačítko Výběr pomocných funkcí pro nastavení sušení vhodného pro tento program.



INFORMACE

- Pokud stisknete tlačítko Pomocná funkce sušení v programech, kde sušení není povoleno, kontrolka sušení se nezmění a uslyšíte varování.



INFORMACE

- Pouze při programech sušení stiskněte tlačítko Volba pomocné funkce a nastavte možnost sušení, která se hodí pro vybraný program praní.

5.8 Programy sušení



UPOZORNĚNÍ!

- Během programu sušení pračka automaticky odstraňuje z oblečení žmolky. Pračka používá k sušení vodu. Proto musí být kohoutek přívodu vody otevřený i během sušení.
- Pokud zvolíte nový program praní, stiskněte tlačítko Výběr pomocných funkcí pro nastavení sušení vhodného pro tento program.



INFORMACE

- V programu sušení již existuje krok ždímání. Váš spotřebič tento proces provede tak, aby dobu sušení zkrátil. Když je vybrán program sušení, nastavení rychlosti ždímání je v rozsahu Maximální rychlosti ždímání.
- Pokud stisknete tlačítko Pomocná funkce sušení v programech, kde sušení není povoleno, kontrolka sušení se nezmění a uslyšíte varování.
- Pouze při programech sušení stiskněte tlačítko Volba pomocné funkce a nastavte možnost sušení, která se hodí pro vybraný program praní.
- V případě výpadku vody nelze provádět praní nebo sušení.

• Synthetic Dry (Sušení syntetiky)

Tento program používejte pro sušení syntetického oblečení se suchou hmotností do 3 kg. V tomto programu můžete provádět pouze sušení.



INFORMACE

- Hmotnost suchého prádla naleznete v Části 4, krok 4.5.

• Cotton Dry (Sušení bavlny)

Tento program používejte na bavlněné oblečení se suchou hmotností do 4 kg. V tomto programu můžete provádět pouze sušení.



INFORMACE

- Pokud plánujete sušit prádlo, které obsahuje pouze ručníky a župany, je možné vložit maximálně 4 kg prádla.
- Hmotnost suchého prádla naleznete v Části 4, krok 4.5.

• Wash & Wear (Praní a rychlé sušení)

Tento program použijte k praní a sušení 0,5 kg prádla (2 košile) během 40 minut a 1 kg prádla (5 košil) během 60 minut.



INFORMACE

- Program Vyprat a nosit použijte k rychlému praní a sušení denně používaného oblečení, které bylo nošeno krátce a není těžce znečištěno. Tento program je vhodný pro tenké oblečení, které rychle schne (košile, trička).
- Další možnosti sušení nebo programy je třeba použít pro pevnější prádlo, jehož sušení trvá déle.

5.9 Programy praní a sušení



UPOZORNĚNÍ!

- Během programu sušení pračka automaticky odstraňuje z oblečení žmolky. Pračka používá k sušení vodu. Proto musí být kohoutek přívodu vody otevřený i během sušení.

• 4 Kg Wash&Dry (4 Kg Praní&sušení)

Tento program použijte na praní bavlněného prádla o hmotnosti do 4kg a na sušení ihned po pracím programu, aniž jste provedli jinou volbu.



INFORMACE

- Když je vybrán tento program, dodatečnou pomocnou funkci k sušení nelze vybrat.

• Hygiene+ Wash & Dry

(Hygiene+ Praní & sušení)

Použití páry na začátku programu umožňuje snadné uvolnění špíny.

Tento program použijte k praní a rychlému sušení prádla (do 2 kg), které vyžaduje antialergické a hygienické praní (bavlna, např. dětské oblečení, prostěradla a spodní prádlo).



INFORMACE

- Antialergický program je otestován a schválen organizací "The British Allergy Foundation" (Allergy UK) ve Velké Británii.

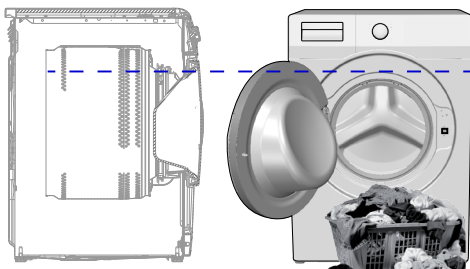

V programu praní 4 kg a 4 kg sušení se doporučuje naplnit pračku až do úrovně uvedené výše, aby bylo dosaženo ideální podmínky sušení (při otevření nakládacích dvířek můžete vidět šipku úrovně).

5.10 Tabulka programů a spotřeby (pro praní)

CZ	Program	Max. zátěž (kg)	Spotřeba vody (l)	Spotřeba energie (kWh)	Max. rychlost	Pomocní funkce					Volitelný teplotní rozsah °C
						Rychlé praní+	Předpírka	Pára	Nemačkávací úprava+	Sušení	
Cottons	90	7	94	2,30	1200	•	•	•	•	•	Chlad - 90
	60	7	94	1,70	1200	•	•	•	•	•	Chlad - 90
	40	7	92	0,95	1200	•	•	•	•	•	Chlad - 90
Eco 40-60	40 ***	7	44	0,965	1200					•	40 - 60
	40 ***	3,5	31	0,620	1200					•	40 - 60
	40 ***	2	23	0,355	1200					•	40 - 60
	60 **	7	45	0,840	1200					•	40 - 60
Eco 40-60 + Sušení do skříně	40 ***	4	53	3,205	1200					•	40 - 60
	40 ***	2	36,5	1,815	1200					•	40 - 60
Synthetics	60	3	65	1,20	1200	•	•	•	•	•	Chlad - 60
	40	3	63	0,85	1200	•	•	•	•	•	Chlad - 60
Xpress / Super Xpress	90	7	66	2,15	1200	•	•	•	•	•	Chlad - 90
	60	7	66	1,15	1200	•	•	•	•	•	Chlad - 90
	30	7	66	0,20	1200	•	•	•	•	•	Chlad - 90
Xpress / Super Xpress+Rychlé praní+	30	2	39	0,15	1200	•		•	•	•	Chlad - 90
Woollens / Hand Wash	40	1,5	53	0,50	1200						Chlad - 40
Down Wear	60	1,5	75	1,20	1000			•			Chlad - 60
Shirts	60	3	57	1,20	800	•	•	•	•	•	Chlad - 60
Čištění bubnu+	90	-	77	2,30	600			*		*	90
Downloaded Program *****											
Směs	40	3	68	0,75	800	•	•	•	•	•	Chlad - 40
Outdoorové / sportovní oděvy	40	3	51	0,45	1200		•			•	Chlad - 40
Tmavé prádlo / džíny	40	3	75	0,80	1200	•	•	•	•	•	Chlad - 40
Ručníky	60	1,5	75	1,20	1000			•			Chlad - 60
Spodní prádlo	30	1	70	0,30	600						Chlad - 30

• : Volitelné.

* : Vyberou se automaticky, nelze je zrušit.

** : Eco 40-60 s volbou teploty 60°C je programem testování praní v souladu s EN 50229: 2015 a programem testování energetického štítku v souladu s přenesené nařízení Komise (EU) 96/60/ES.

Sušení bavlny s volbou Extra sušení je program zkoušky účinnosti sušení v souladu s EN 50229: 2015 a programem testu energetického štítku v souladu s přenesené nařízení Komise (EU) 96/60/ES. Maximální náplň praní musí rozdělit do skupin jako maximální náplň sušení a zbylá náplň sušení, a pak se musí každá náplň sušit pomocí volby Sušení bavlny s volbou Extra sušení.

*** : Eco 40-60 s volbou teploty 40°C je zkušebním programem praní v souladu s EN 62512 a programem testu energetického štítku v souladu s přenesené nařízení Komise (EU) 2019/2014.

Eco 40-60 s teplotou 40°C a volbou Suchá do skříně je zkušebním programem praní a cyklu sušení v souladu s EN 62512 a programem testu energetického štítku v souladu s přenesené nařízení Komise (EU) 2019/2014.

***** : Tyto programy mohou být použity s aplikací HomeWhiz Spotřeba energie se může při připojení zvýšit.

- : Maximální náplň viz popis programu.



INFORMACE

- Pomocné funkce v tabulce se mohou lišit podle modelu vaší pračky.
- Spotřeba vody a energie se může lišit od údajů v tabulce podle tlaku vody, tvrdosti a teploty vody, teploty okolí, typu a množství prádla, volby pomocných funkcí a rychlosti ždímání a výkyvů v napětí.
- Na displeji výrobku vidíte při volbě pracího programu dobu trvání daného programu. V závislosti na množství prádla v pračce se může čas zobrazený na displeji a doba trvání pracího cyklu lišit až o 1 až 1,5 hodiny. Doba trvání se automaticky opraví ihned po spuštění programu praní.
- Režimy výběru pomocných funkcí může výrobci společnost změnit. Mohou být přidány nové režimy výběru nebo mohou být odstraněny ty stávající.
- „Rychlost ždímání se může lišit podle programů, nicméně tato rychlost nemůže překročit maximální rychlost ždímání vaší pračky.“
- Vždy vyberte nejnižší vhodnou teplotu. Nejúčinnější programy, pokud jde o spotřebu energie, jsou obecně ty, které fungují při nižších teplotách a delším trvání.
- Hluk a zbytková vlhkost jsou ovlivňovány rychlostí odstředování: čím vyšší je rychlost odstředování ve fázi odstředování, tím vyšší je hluk a nižší obsah zbytkové vlhkosti.

Tabulka programů a spotřeby (pro sušení)

5.11 Volba pomocné funkce

CZ	Program	Max. zátěž (kg)	Spotřeba vody (l)	Spotřeba energie (kWh)	Max. rychlost	Pomocní funkce								sušení level		
						Předpírka	Rychlé praní+	Pára	Nemačkávací úprava+	Sušení	Extra sušení	Sušení do skříně	Sušení k žehlení	Časované sušení-Minuty	Volitelný teplotní rozsah °C	
	Cotton Dry	-	4	45	3,20	1200				•	*	•	•	•	•	-
	Synthetic Dry	-	3	30	2,40	-				•	*		•	•	•	-
	Hygiene+ Wash & Dry	60	2	125	4,00	1200		*		•	*	•	•	•	•	90-30
	4 Kg Wash & Dry	60	4	75	4,20	1200				•	*	•	•	•	•	60-Chlad
	Wash & Wear	30	0,5	30	0,60	1200				•	*				•	30-Chlad
	Wash & Wear	30	1	40	1,00	1200				•	*				•	30-Chlad

Spotřební hodnoty (CZ)

	Výběr teploty (°C)	Rychlost ždímnání (ot/min)	Kapacita (kg)	Doba trvání programu (hh:mm)	Spotřeba energie (kWh/cyklus)	Spotřeba vody (l/cyklus)	Teplota prádla (°C)	Zbývající obsah vlhkosti (%)
Eco 40-60	40	1200	7	03:27	0,965	44	42	52
	40	1200	3,5	02:41	0,620	31	39	53
	40	1200	2	02:41	0,355	23	27	56
Cottons	20	1200	7	03:35	0,700	92	20	53
Cottons	60	1200	7	03:35	1,700	94	60	53
Synthetics	40	1200	3	02:15	0,850	63	40	40
Xpress / Super Xpress	30	1200	7	00:28	0,200	66	23	62
Eco 40-60+Sušení do skříně	40	1200	4	07:25	3,205	53	36	53
	40	1200	2	05:55	1,815	36,5	25	53

Před spuštěním programu zvolte požadované pomocné funkce. Kdykoli dojde k výběru programu, rozsvítí se doplňkové funkce, které lze společně s ním vybrat.



INFORMACE

- Kontrolky pomocných funkcí, které nelze vybrat společně s vybraným programem, se nerozsvítí. Pokud stisknete tlačítka těchto pomocných funkcí, uslyšíte varování a volba bude deaktivována.

Pokud program praní dosáhl bodu, kdy nelze vybrat pomocnou funkci, nemůžete zvolit žádnou funkci.



INFORMACE

- Některé kombinace nelze zvolit současně. Pokud před spuštěním stroje zvolíte druhou pomocnou funkci, která je v rozporu s první funkcí, první zvolená funkce se zruší a aktivní zůstane druhá pomocná funkce.
- Pomocnou funkci neslučitelnou s programem nelze zvolit. (Viz „Tabulka programů a spotřeby“)
- Některé programy mají doplňující funkce, které musí být spuštěny s vybraným programem. Tyto funkce nemohou být zrušeny. Kontrolka příslušné pomocné funkce je již zapnuta.



INFORMACE

- Nelze-li na konci programu sušení dosáhnout vybrané úrovně vlhkosti (Sušení k žehlení, Sušení k uložení do skříně, Sušení k uložení do skříně extra), pračka prodlouží dobu trvání programu automaticky. Program potrvá déle.
- Je-li zvoleno sušení na základě času, program bude ukončen, i když je prádlo stále mokré i na konci programu.
- Je-li během programu sušení dosaženo vybrané úrovně vlhkosti (Sušení k žehlení, Sušení k uložení do skříně, Sušení k uložení do skříně extra) nebo je-li v průběhu sušení na bázi času zjištěna extra suchost, program bude trvat kratší dobu. Na displeji se zobrazí snížení času.

5.11.1 Pomocné funkce

• Předpírka

Předpírka je nutná pouze pro silně znečištěné prádlo. Bez předpírky šetříte energii, vodu, prací prášek a čas.

• Rychlé praní+

Po výběru programu můžete stisknutím tlačítka nastavení rychlého praní zkrátit dobu trvání programu. U některých programů může být čas zkrácen o více než 50 %. Pro středně a lehce znečištěné prádlo však v kratším čase dosáhnete stejných výsledků praní.

I když záleží na programu, jedním stisknutím tlačítka Rychlé praní zkrátíte dobu programu na určitou úroveň. Podruhé stiskněte stejné tlačítko, aby se čas zkrátil na minimum.

Pro lepší výsledky praní nepoužívejte tlačítko Rychlé praní pro silně znečištěné prádlo.

Pro středně a lehce znečištěné prádlo použijte tlačítko Rychlé praní pro zkrácení doby programu.

• Dálkové Ovládání

Toto pomocné funkční tlačítko můžete použít k připojení přístroje k inteligentním zařízením. Podrobné informace naleznete v části HomeWhiz a funkce dálkového ovládání.

• Vlastní program

Tato pomocná funkce může být použita s aplikací HomeWhiz pouze pro programy pro praní bavlny a syntetiky. Když je tato pomocná funkce aktivována, můžete do programu přidat až 4 pomocná máchání. Můžete si vybrat a používat některé pomocné funkce, i když nejsou viditelné na vašem přístroji. Můžete zvýšit a snížit dobu programů pro praní bavlny a syntetiky

• Sušení

Tato funkce prádlo po praní suší. Programy, které lze použít s touto funkcí, naleznete v tabulce programů.

5.11.2 Výběr funkce / programu stisknutím klávesy na 3 sekundy

• Čištění bubnu+ 3"

Pro výběr programu stiskněte klávesu pomocné funkce 1 a podržte ji po dobu 3 sekund.

Používejte pravidelně (jednou za 1 – 2 měsíce), abyste vyčistili buben a zajistili tak požadovanou hygienu. Pára se použije před programem, aby se změkčily zbytky v bubnu. Tento program používejte, když je pračka úplně prázdná. Chcete-li dosáhnout lepších výsledků, nasypete odstraňovač vodního kamene do přihrádky č. „2“. Tento program obsahuje krok sušení po vyčištění bubnu, aby došlo také k vysušení vnitřní části spotřebiče.



INFORMACE

- Toto není prací program. Jde o program údržby.
- Program nespouštějte, dokud jsou v pračce nějaké předměty. Pokud tak učiníte, pračka automaticky zjistí, že je naplněna a přeruší program.

• Nemačková úprava+ 3"

Pokud stisknete a podržte tlačítko pro výběr rychlosti ždímání po dobu 3 sekund, tato funkce bude vybrána a rozsvítí se kontrolka příslušného programu. Při výběru této funkce, se prádlo na konci programu provzdušňuje až po dobu 8 hodin, aby se zabránilo pomačkání. Kdykoliv během těchto 8 hodin můžete program zrušit a prádlo vyndat. Pro zrušení funkce stiskněte tlačítko pro výběr funkce nebo zapnutí / vypnutí spotřebiče. Kontrolka průběhu programu bude dále svítit, dokud nebude funkce zrušena nebo krok dokončen. Pokud funkci nezrušíte, zůstane aktivní i v následujících pracích cyklech.

• Pára 3"

Pro výběr programu stiskněte klávesu pomocné funkce 2 a podržte ji po dobu 3 sekund.

Tento program použijte ke snížení pomačkání a zkrácení doby žehlení pro malé množství bavlněného, syntetického nebo smíšeného oblečení, které není znečištěno.

• Dětský Zámek

Pomocí funkce Dětský zámek zabráníte dětem, aby ovlivňovaly funkce pračky. Tak můžete předejít změnám v aktuálním programu.



INFORMACE

- Pokud je dětská pojistka zapnuta, můžete stisknutím tlačítka Zapnout / Vypnout pračku zapnout nebo vypnout. Program pokračuje po opětovném spuštění pračky.
- Pokud stisknete tlačítka, zatímco je aktivován dětský zámek, uslyšíte varování. Signál vypnete stisknutím tlačítek pětkrát.

Zapnutí dětského zámku:

Stiskněte a podržte tlačítko Nastavení

úrovně sušení po dobu 3 sekund. Po ukončení odpočítávání „3-2-1“ se na displeji zobrazí ikona dětský zámek. Jakmile uvidíte toto varování, můžete tlačítko pro nastavení úrovně sušení uvolnit.

Vypnutí dětského zámku:

Stiskněte a podržte tlačítko Nastavení

úrovně sušení po dobu 3 sekund. Po ukončení odpočítávání „3-2-1“ na displeji ikona dětský zámek zmizí.

• Bluetooth

Funkci Bluetooth můžete použít ke spárování přístroje s vaším inteligentním zařízením. Tímto způsobem můžete pomocí svého inteligentního zařízení získat informace o vašem přístroji a ovládat jej.

Aktivace Bluetooth:

Stiskněte a podržte tlačítko dálkového

ovládání po dobu 3 sekund. Po ukončení odpočítávání „3-2-1“ se na displeji zobrazí ikona „Bluetooth“. Uvolněte funkční tlačítko **dálkového ovládání**. Ikona Bluetooth bude blikat po dobu propojování přístroje s inteligentním zařízením. Pokud je připojení úspěšné, kontrolka ikony zůstane rozsvícená.

Deaktivace Bluetooth:

Stiskněte a podržte tlačítko dálkového

ovládání po dobu 3 sekund. Po ukončení odpočítávání „3-2-1“ na displeji ikona „Bluetooth“ zmizí.



INFORMACE

- Pro aktivaci funkce Bluetooth musíte dokončit první nastavení aplikace HomeWhiz. Pokud po nastavení stisknete tlačítko funkce dálkového ovládání, když je tlačítko v poloze funkce dálkového ovládání/stahování programu, bude připojení Bluetooth automaticky aktivováno.

5.12 Kroky sušení



5.12.1 Sušení k žehlení

Sušení se provádí, dokud úroveň suchosti nedosáhne úrovně Sušení k žehlení.

5.12.2 Sušení do skříně

Sušení se provádí, dokud úroveň suchosti nedosáhne úrovně Sušení do skříně.

5.12.3 Extra sušení

Sušení se provádí, dokud úroveň suchosti nedosáhne úrovně Extra sušení.



INFORMACE

- Úroveň suchosti se může měnit v závislosti na směsi prádla, druhu materiálu, množství a úrovni vlhkosti prádla.
- Nepoužívejte pračku k sušení prádla, které obsahuje krajký, tyl, ozdoby, korálky, flitr, kostice atd. nebo prádlo s vysokým obsahem hedvábí.

5.12.4 Časované sušení-Minuty

Můžete zvolit 30, 90 nebo 150 minut sušení po dosažení požadované úrovně suchosti při nízké teplotě.



INFORMACE

- Při sušení malého množství prádla (max. 2 kusy) je třeba vybrat kroky sušení na bázi času, a to v programech Bavlna a Syntetika.
- Pokud prádlo na konci programu sušení nedosáhlo požadované úrovně suchosti, lze k dokončení procesu vybrat sušení na bázi času.
- Když je vybrána tato funkce, spotřebič provede sušení po nastavenou dobu, bez ohledu na úroveň sušení.

5.13 Zobrazení času

Když program běží, čas zbývající do konce programu se zobrazí v hodinách a minutách, např. "01:30".



INFORMACE

- Doba programu se může lišit od hodnot v tabulce „Program a spotřeba“ v závislosti na tlaku vody, tvrdosti vody a teplotě, teplotě prostředí, množství a typu prádla, zvolených přídatných funkcích a změnách v rozvodném napětí.

5.14 Čas ukončení

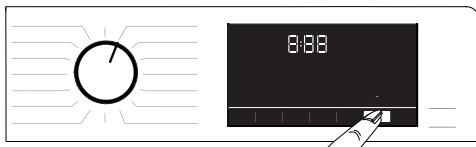

Pomocí funkce **Čas ukončení** lze spuštění programu odložit až o 24 hodin. Po stisknutí tlačítka **Čas ukončení** se zobrazí čas, který je odhadovaným časem ukončení programu. Pokud je nastaven **Čas ukončení**, rozsvítí se kontrolka **Čas ukončení**.

Aby bylo zajištěno, že je funkce Čas ukončení povolena a program skončí na konci definované doby trvání, měli byste po nastavení doby trvání stisknout tlačítko **Start / Pauza**. Tlačítko **Start / Pauza** přestane blikat a zůstane svítit.

Chcete-li zrušit funkci **Čas ukončení**, stiskněte a podržte tlačítko Čas ukončení, dokud se kontrolka Čas ukončení nevyvypne, nebo stiskněte tlačítko **Zap./Vyp** a spotřebič vypne.

1. Otevřete vkladací dvířka, vložte prádlo, prací prostředek atd.
2. Vyberte prací program, teplotu, rychlost ždímání a je-li třeba i doplňující funkce.
3. Stisknutím tlačítka **Čas ukončení** nastavte požadovaný čas ukončení. Kontrolka Čas ukončení se rozsvítí.
4. Stiskněte tlačítko **Start / Pauza**. Začne odpočítávání času. Symbol „:“ uprostřed času odloženého startu na displeji začne blikat.



INFORMACE

- Když aktivujete funkci Čas ukončení, nepoužívejte tekuté prací prostředky! Na oblečení mohou zůstat skvrny.
- Dvířka zůstanou během odpočtu Čas ukončení uzamčena. Chcete-li dvířka odemknout, stiskněte tlačítko Start / Pauza a přepněte pračku do režimu pozastavení. Na konci odpočítávání se objeví symbol odloženého startu, spustí se prací cyklus a čas zvoleného programu se zobrazí na displeji.
- Když je výběr Času dokončení ukončen, čas, který se zobrazí na obrazovce, tvoří čas ukončení plus doba trvání vybraného programu.

5.15 Spuštění programu

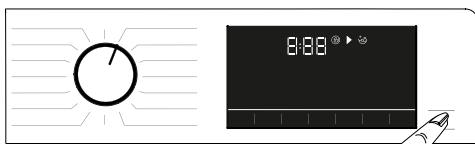

1. Pro spuštění programu stiskněte tlačítko **Start/Pauza**.
2. Blikající kontrolka tlačítka **Start / Pauza** zůstane svítit, což znamená, že program byl spuštěn.
3. Vkladací dvířka se zamknou. Během zamykání dvířek se zobrazí varování „Zamykání dvířek“.

5.16 Zámek nakládacích dveří



U pračky je k dispozici uzamykací systém, který brání otevření plnicích dvírek v případě, že je uvnitř vysoká hladina vody.

Když jsou dvířka zavřena, na panelu se rozsvítí kontrolka "Dvířka zamčena".



INFORMACE

- Pokud je vybrána funkce dálkového ovládní, budou dvířka uzamčena. Chceteli dvířka otevřít, musíte stisknout tlačítko dálkového ovládní nebo změnit pozici programu, abyste deaktivovali funkci dálkového ovládní.

Otevírání dvírek v případě výpadku proudu:



INFORMACE

- V případě výpadku proudu můžete použít nouzovou rukojeť dvírek pod víčkem filtru čerpadla a ručně otevřít dvířka.



VAROVÁNÍ!

- Před otevřením nakládacích dvírek se ujistěte, že ve stroji není voda, aby nedošlo k zaplavení. Voda může být horká a může způsobit opaření.

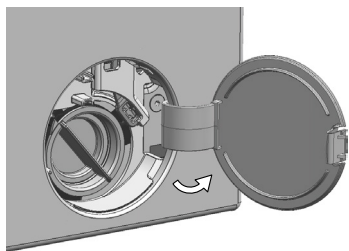

- Vypněte a odpojte zařízení od elektrické sítě.
- Otevřete víčko filtru čerpadla

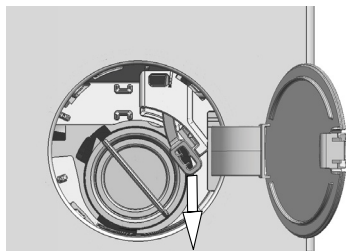

- Uvolněte nouzovou rukojeť dvírek, která se nachází na zadní straně krytu filtru.
- Vytáhněte rukojeť jedenkrát směrem dolů a otevřete nakládací dvířka.
- Pokud se nakládací dvířka neotevírají, zkuste rukojeť potáhnout znovu dolů.
- Nouzovou rukojeť nakládacích dvírek po otevření nakládacích dvírek uveďte do původní polohy.

5.17 Změna volby po spuštění programu

5.17.1 Přidání prádla po spuštění programu

Je-li úroveň vody ve spotřebiči při stisknutí tlačítka **Start / Pauza** vhodná, kontrolka „Dvířka zamčena“ zhasne.



Není-li hladina vody v pračce po stisknutí tlačítka **Start / Pauza** vhodná, na panelu se zobrazí, že dvířka jsou zamčena.

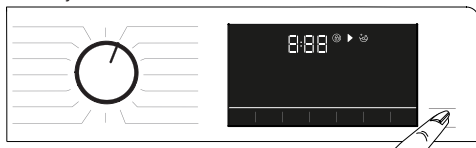

5.17.2 Přepnutí pračky do režimu pauzy:

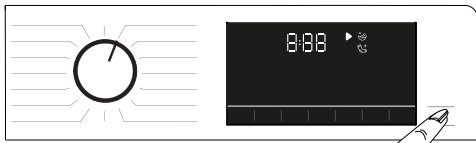

Stiskněte tlačítko **Start / Pauza** a spotřebič přepne do režimu zastavení.

5.17.3 Změna výběru programu po spuštění programu:

Pokud není dětský zámek aktivován, můžete změnit program, zatímco aktuální program běží. Touto akcí zrušíte spuštěný program.



INFORMACE

- Nově vybraný program se spustí.

5.17.4 Změna pomocné funkce, otáček a teploty

Doplňkové funkce můžete zrušit nebo vybrat podle toho, kterého kroku program dosáhl. Viz „Volba pomocné funkce“.

Rovněž můžete měnit nastavení rychlosti ždímání, teploty a sušení. Viz „Výběr rychlosti“ a „Výběr teploty“.



INFORMACE

- Dvířka pračky se neotevřou, pokud je teplota uvnitř vysoká nebo je hladina vody nad dveřním otvorem.

5.18 Zrušení programu

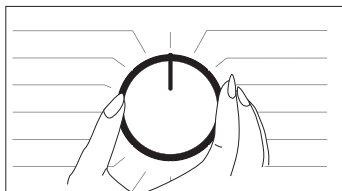

Program se zruší, pokud je přepínač programu přepnut na jiný program nebo pokud je pračka vypnuta a zapnuta tímto tlačítkem.



INFORMACE

- Pokud stisknete tlačítko pro výběr programů ve chvíli, kdy je aktivován dětský zámek, program se nezruší. Nejprve musíte zrušit Dětský zámek.
- Pokud chcete otevřít dvířka pračky poté, co jste zrušili program, ale není to možné, protože je hladina vody nad dveřním otvorem, otočte knoflíkem pro Volbu Programu na program Čerpání+Ždímání a vypusťte vodu z pračky.

5.19 Ukončení programu

Po skončení programu se zobrazí symbol Konec.

Pokud do 10 minut nestisknete žádné tlačítko, spotřebič se přepne do režimu pozastavení. Displej a všechny kontrolky se vypnou.

Kroky dokončeného programu se zobrazí po stisknutí jakéhokoliv tlačítka.

5.20 Vaše pračka má funkci "Režim Pauzy".

Po zapnutí pračky pomocí tlačítka Zapnout / Vypnout, pokud nespustíte žádný program ve výběrovém kroku nebo pokud neprovedete nic jiného, nebo pokud nic neuděláte po dobu 2 minut po ukončení vybraného programu, program automaticky přepne do režimu úspory energie. Má-li váš produkt displej, na kterém se zobrazí délka trvání programu, tento displej se vypne. Pokud otočíte knoflíkem volby programu nebo stisknete libovolné tlačítko, kontrolky se přepnou do předchozí pozice. Výběry provedené při ukončení režimu úspory energie se mohou změnit. Před spuštěním programu zkontrolujte správnost svých výběrů. V případě potřeby proveďte nastavení znovu. Toto není chyba.

5.21 HomeWhiz a funkce dálkového ovládání.

HomeWhiz vám umožní používat vaše chytré zařízení k ovládání vaší pračky a k získávání informací o jejím stavu. S aplikací HomeWhiz tak můžete používat své chytré zařízení k provádění různých úkonů, které lze provádět i na spotřebiči. Některé funkce můžete používat pouze s aplikací HomeWhiz.

Pro použití funkce Bluetooth na vašem spotřebiči je nutné si stáhnout aplikaci HomeWhiz z obchodu s aplikacemi na vašem chytrém zařízení. Abyste mohli aplikaci nainstalovat, ujistěte se, že je vaše chytré zařízení připojeno k internetu. Pokud používáte tuto aplikaci poprvé, postupujte prosím k provedení registrace podle pokynů na obrazovce. Jakmile je proces registrace dokončen, můžete prostřednictvím tohoto účtu používat všechny spotřebiče s funkcí HomeWhiz ve své domácnosti.

Pro zobrazení spotřebičů spárovaných s vašim účtem klepněte na „Přidat / odebrat spotřebič“ na stránce aplikace “HomeWhiz”. Tyto produkty můžete spárovat na této stránce.



INFORMACE

- Abyste mohli využívat funkci HomeWhiz, ujistěte se, že máte na vašem chytrém zařízení nainstalovanou aplikaci, která bude spárována s pračkou pomocí Bluetooth. Pokud pračka není připojena k chytrému zařízení, funguje jako zařízení, které nemá funkci HomeWhiz.
- Váš přístroj bude spárován s vašim inteligentním zařízením prostřednictvím Bluetooth. Prostřednictvím tohoto párování budou povoleny ovládací prvky z aplikace. Z tohoto důvodu musí být signál Bluetooth mezi výrobcem a inteligentním zařízením dostatečně silný.
- Verze Android a iOS podporované aplikací HomeWhiz naleznete na stránce www.homewhiz.com.



VAROVÁNÍ!

- Všechna bezpečnostní opatření popsaná v části „**VŠEOBECNÉ BEZPEČNOSTNÍ POKYNY**“ vaší uživatelské příručky se týkají i dálkového ovládání prostřednictvím funkce HomeWhiz.

5.21.1 Nastavení HomeWhiz

Pro spuštění aplikace musí být váš produkt a aplikace HomeWhiz propojeny. Chcete-li toto spojení navázat, postupujte podle níže uvedených kroků pro nastavení produktu a aplikace HomeWhiz.

- Pokud přidáváte přístroj poprvé, klepněte na tlačítko “Přidat nebo odebrat zařízení” v aplikaci HomeWhiz. Poté klepněte na „Klepnutím sem nastavíte nový spotřebič“. Postupujte podle níže uvedených kroků a pokynů v aplikaci HomeWhiz.

- Chcete-li spustit instalaci, ujistěte se, že je vaše pračka vypnuta. Stiskněte a podržte tlačítko teploty a tlačítko dálkového ovládání současně po dobu 3 sekund, abyste přepnuli přístroj do režimu nastavení HomeWhiz.



- Když je spotřebič v režimu nastavení HomeWhiz, uvidíte na displeji animaci a ikona Bluetooth bude blikat, dokud se vaše pračka nepropojí s inteligentním zařízením. V tomto režimu je povoleno pouze tlačítko programu. Ostatní tlačítka jsou zakázána.



- Na obrazovce v aplikaci vyberte vaši pračku a stiskněte tlačítko Další.
- Pokračujte podle pokynů na obrazovce, dokud se aplikace HomeWhiz nezeptá na přístroj, který chcete připojit k vašemu inteligentnímu zařízením.
- Vraťte se do aplikace HomeWhiz a počkejte, dokud nebude dokončeno nastavení. Po dokončení instalace dejte pračce název. Nyní můžete klepnout na obrazovku a zobrazit produkt, který jste přidali do aplikace HomeWhiz.



INFORMACE

- Pokud nelze nastavení dokončit během 5 minut, pračka se automaticky vypne. V takovém případě budete muset nastavení zopakovat. Pokud problém přetrvává, obraťte se na autorizovaný servis.
- Pračku můžete používat s více než jedním zařízením. Aby to bylo možné, stáhněte si HomeWhiz do každého zařízení. Když spustíte aplikaci, budete se muset přihlásit pomocí účtu, který jste dříve vytvořili a spárovali s vaší pračkou. V jiném případě si prosím přečtete "Nastavení pračky, která je připojena k účtu někoho jiného".



VAROVÁNÍ!

- Pro nastavení HomeWhiz musí být vaše chytré zařízení připojeno k internetu. V opačném případě aplikace HomeWhiz nedovolí úspěšně dokončit instalační postup. Pokud máte problémy s připojením k internetu, obraťte se na svého poskytovatele internetových služeb.



INFORMACE

- Aplikace HomeWhiz vás může požádat o zadání čísla produktu uvedeného na štítku produktu. Štítek produktu se nachází na vnitřní straně dvířek produktu. Číslo produktu je uvedeno na tomto štítku.



5.21.2 Nastavení pračky, která je připojena k účtu někoho jiného

Pokud byla pračka, kterou chcete použít, předtím zavedena do systému pomocí účtu někoho jiného, musíte zvolit nové připojení mezi aplikací HomeWhiz a produktem.

- Stáhněte aplikaci HomeWhiz na svém chytrém zařízení, které budete používat.
- Vytvořte nový účet a přihlaste se k tomuto účtu v aplikaci HomeWhiz.
- Pro dokončení nastavení postupujte podle kroků v Nastavení HomeWhiz (5.21.1 HomeWhiz Setup).



VAROVÁNÍ!

- Vzhledem k tomu, že HomeWhiz a funkce dálkového ovládání vašeho produktu funguje pomocí párování přes Bluetooth, může být produkt ovládán pouze jednou aplikací HomeWhiz.

5.21.3 Používání funkčního tlačítka dálkového ovládání.

Po nastavení HomeWhiz se Bluetooth automaticky zapne. Chcete-li aktivovat nebo deaktivovat připojení Bluetooth, viz 5.11.2 Bluetooth 3”.

Pokud pračku vypnete a zapnete v době, kdy je povoleno připojení Bluetooth, automaticky se znovu připojí. Pokud se párování zařízení dostane mimo dosah, připojení Bluetooth se automaticky vypne. Z tohoto důvodu budete muset znovu zapnout Bluetooth, pokud chcete použít funkci dálkového ovládání. Stav připojení můžete zkontrolovat podle symbolu Bluetooth na displeji. Pokud je symbol zapnut, znamená to, že je navázáno spojení přes Bluetooth. Pokud symbol bliká, produkt se pokouší připojit. Pokud je symbol zhaslý, nemáte připojení.



VAROVÁNÍ!

- Pokud je přístroj připojen k Bluetooth, je možné zvolit funkci dálkového ovládání. Pokud není možné zvolit funkci dálkového ovládání, zkontrolujte stav připojení. Pokud se připojení nezdařilo, zopakujte úvodní nastavení na vašem spotřebiči.
- Z bezpečnostních důvodů dvířka výrobku zůstanou uzamčena, zatímco funkce dálkového ovládání je zapnutá, nezávisle na provozním režimu. Chcete-li otevřít dvířka výrobku, musíte otočit knoflíkem volby programů nebo stisknout klávesu dálkového ovládání a vypnout funkci dálkového ovládání.

Chcete-li pračku ovládat dálkově, je třeba aktivovat funkci dálkového ovládání stisknutím tlačítka dálkového ovládání, kdy knoflík výběru programů bude v pozici Stáhnout program / Dálkové ovládání na kontrolním panelu pračky. Pokud bude pračka propojena, zobrazí se displej uvedený níže.



Je-li zapnuto dálkové ovládání, můžete pračku pouze ovládat a vypínat nebo sledovat stav na pračce. A všechny funkce kromě dětského zámku lze ovládat prostřednictvím aplikace. Zda je funkce dálkového ovládání zapnuta nebo vypnuta, poznáte podle kontrolky funkce na tlačítku.

Pokud je funkce dálkového ovládání vypnuta, provádí se všechny úkony na pračce a v aplikaci je povoleno pouze sledování stavu.

Pokud funkci dálkového ovládání nelze aktivovat, po stisknutí tlačítka uslyšíte varování. To může nastat, pokud je pračka zapnuta nebo není spárována přes Bluetooth. K tomuto případu dojde, například při vypnutí Bluetooth nebo při otevření dvířek pračky.

Pokud tuto funkci zapnete na pračce, tato funkce zůstane zapnutá, s výjimkou určitých případů, což vám umožní ovládat vaši pračku na dálku přes Bluetooth.

V některých případech se funkce sama deaktivuje z důvodu bezpečnosti:

- Pokud dojde k přerušení napájení vaší pračky.
- Když knoflíkem programu byl vybrán jiný program nebo když byl produkt vypnut.

5.21.4 - Řešení problémů

Pokud máte problémy s ovládáním nebo připojením, postupujte podle níže uvedených kroků. Sledujte, zda problém přetrvává i po provedení daného opatření. Pokud se problém nevyřeší, proveďte následující.

- Zkontrolujte, zda je vaše chytré zařízení připojeno k příslušné domácí síti.
- Restartujte přístroj.
- Vypněte a znovu zapněte Bluetooth na kontrolním panelu.
- Pokud nelze navázat spojení pomocí výše uvedených opatření, zopakujte úvodní nastavení na vaší pračce.

Pokud problém přetrvává, poraďte se s autorizovaným servisem.

6 Údržba a čištění

Životnost výrobku se prodlouží a časté problémy se ani nevyskytnou, pokud provádíte pravidelné čištění.

6.1 Čištění přihrádky na prací prostředek

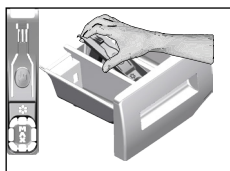

Přihrádku na prací prostředek čistěte v pravidelných intervalech (každé 4-5 pracích cyklů), jak je zobrazeno níže, abyste včas zabránili nahromadění práškového pracího prostředku včas.

- 1 Vyměňte sifon tak, jak je to znázorněno na obrázku. Až provedete níže uvedený postup čištění, vraťte sifon zpět na místo a zatlačte jeho přední část dolů, aby se zachytily pojistné západky.



INFORMACE

- Pokud se v prostoru pro aviváž začne hromadit více než normální množství směsice vody a aviváže, je nutné sifon vyčistit.

2. Umyjte přihrádku a sifon dostatečným množstvím vlažné vody v umyvadle. Abyste předešli tomu, že zbytky prášku přijdou do kontaktu s vaší pokožkou, vyčistěte přihrádku a sifon kartáčkem.
- 3 Po vyčištění vložte přihrádku zpět na místo a zkontrolujte, zda správně sedí.

6.2 Čištění dvířek a bubnu

V případě spotřebičů s programem čištění bubnu si přečtěte Návod k obsluze – Programy.



Po každém praní zkontrolujte, zda v bubnu nezůstaly žádné cizí předměty. Pokud se zablokují otvory znázorněné na obrázku, uvolněte je pomocí párátko.



INFORMACE

- Cizí kovové předměty způsobí na bubnu skvrny od rzi. Skvrny na povrchu bubnu odstraňte čistidly na nerezovou ocel. Nikdy nepoužívejte ocelovou vlnu nebo drátěnku.



UPOZORNĚNÍ!

- Nikdy nepoužívejte houbičky nebo hrubé materiály. Ty by mohly poškodit lakované a plastové povrchy.

6.3 Čištění konstrukce a ovládacího panelu

Trup pračky umývejte mýdlovým roztokem nebo nekorozivním jemným gelovým čistidlem a usušte měkkým hadříkem.

Ovládací panel čistěte jen měkkým a navlhčeným hadříkem.

6.4 Čištění filtrů na přívodu vody

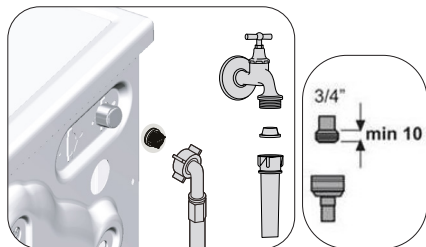

Na konci každého vstupního ventilu na zadní straně stroje je filtr stejně jako na konci každé přívodní hadice v místě připojení ke kohoutku. Tyto filtry brání ve vstupu cizích předmětů a nečistoty z vody do pračky. Jsou-li filtry špinavé, musí se vyčistit.

1. Zavřete kohoutky.
2. Pro přístup k filtrům na vstupních vodovodních ventilech sejměte matice hadic pro přívod vody. Zbytky vyčistěte vhodným kartáčem. Jsou-li filtry příliš špinavé, vyjměte je kleštěmi a nahradte novými.
3. Vyměňte filtry na plochem konci přívodních hadic společně s těsněním a vyčistěte je důkladně pod tekoucí vodou.
4. Vraťte těsnění a filtry opatrně zpět na místa a utáhněte matice hadic rukou.

6.5 Odčerpání zbytkové vody a čištění filtru čerpadla

Filtrační systém vaší pračky brání tomu, aby lopatky čerpadla při odčerpávání vody zablokovaly předměty jako knoflíky, mince a části látky. Voda se pak odčerpá bez jakýchkoli problémů a životnost čerpadla se prodlouží. Pokud vaše pračka neodčerpává vodu, může být ucpaný filtr čerpadla. Filtr je nutno čistit při zanesení nebo každé 3 měsíce. Před čištěním filtru čerpadla je nutné odčerpat vodu. Před přepravou stroje (např. při stěhování) nebo v případě zamrznutí vody může navíc být nutné vyčerpat veškerou vodu.



UPOZORNĚNÍ!

- Cizí předměty ponechané ve filtru čerpadla mohou váš spotřebič poškodit nebo mohou způsobit problém s hlučností.
- Pokud spotřebič nepoužíváte, zavřete kohoutek, odpojte napájení a vypustte vodu z pračky - na místech, kde existuje nebezpečí zamrznutí.
- Po každém použití vypněte kohoutek přívodu vody.

1. Pro vyčištění špinavého filtru a odčerpání vody, Odpojte pračku ze sítě.



UPOZORNĚNÍ!

- Teplota vody v pračce může vystoupat až na 90 °C. Aby nedošlo k popálení, je nutné filtr čistit až poté, co voda v pračce zchladne.

2. Otevřete kryt filtru. Zatlačte na kryt ve směru šipky a vytáhněte jej směrem k sobě.

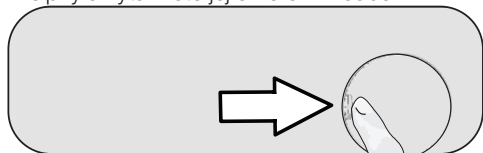

3. K odčerpání vody z pračky.

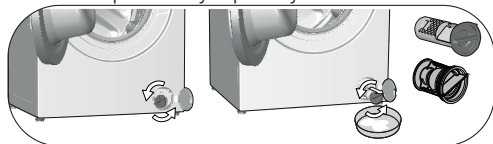

- a. Abyste mohli zachytit vodu vytékající z filtru, umístěte před filtr velkou mělkou nádobu.
b. Otočte a uvolněte filtr čerpadla tak, aby začala voda vytékat (proti směru hodinových ručiček). Vytékající vodu zachyťte do nádoby, kterou jste umístili před filtr. Rozlitou vodu vytřete hadříkem.
c. Když v přístroji nezbývá žádná voda, vyjměte filtr ven tak, že jím budete otáčet.
4. Vyčistěte zbytky i vlákna ve filtru a to i v oblasti rotoru čerpadla.
5. Filtr vyměňte.
6. Kryt filtru zavřete.

7 Odstraňování problémů

Programy se po zavření vkládacích dvířek nespustí.

- Nebylo stisknuto tlačítko Start / Pauza / Zrušit. >>> *Stiskněte tlačítko Start / Pauza / Zrušit.
- Pokud je pračka příliš zatížena, může být obtížné, aby se vkládací dvířka zavřela.>>> *Vložte méně prádla a ujistěte se, že jsou dvířka zavřena správně.

Program nelze spustit nebo zvolit.

- Pračka se přepnula do režimu vlastní obrany vlivem závady na přívodu (například napětí, tlak vody, atd.). >>> Chcete-li stornovat program, otočte tlačítko volby programu pro volbu jiného programu. Předchozí program bude zrušen (viz „Zrušení programu“).

Voda v pračce.

- Z důvodu procesů kontroly jakosti během výroby mohlo v produktu zůstat malé množství vody. >>>Toto není chyba; voda není pro spotřebič škodlivá.

Ve spodní části stroje dochází k uniku vody.

- Došlo k problému s hadicemi nebo filtrem čerpadla. >>> Ujistěte se, zda je těsnění hadic pro přívod vody bezpečně upevněno. Hadice pevně připevněte ke kohoutku.
- Filtr čerpadla není bezpečně zavřen. >>>Zkontrolujte, zda je filtr čerpadla bezpečně uzavřen.

Spotřebič nenapouští vodu.

- Kohoutek je zavřen. >>> Otevřete kohoutky.
- Hadice pro přívod vody je ohnuta. >>> Hadici narovnejte.
- Filtr na přívodu vody je ucpan. >>> Filtr vyčistěte.
- Dvířka nejsou zavřena. >>> Zavřete dvířka.

Spotřebič nevypouští vodu.

- Odtoková hadice může být ucpaná nebo ohnuta. >>> Hadici vyčistěte nebo narovnejte.
- Filtr čerpadla je ucpan. >>> Filtr čerpadla vyčistěte.

Spotřebič vibruje nebo je hlučný.

- Spotřebič není vyrovnan. >>> Spotřebič vyrovnejte nastavením nožek.
- Do filtru čerpadla pronikl tvrdý předmět. >>> Filtr čerpadla vyčistěte.
- Neodstranili jste bezpečnostní šrouby pro přepravu. >>> Odstraňte přepravní bezpečnostní šrouby.
- V pračce je příliš málo prádla. >>> Do pračky přidejte víc prádla.
- Zařízení může být přeplněno prádlem. >>> Vyjměte část prádla ze spotřebiče a rozložte prádlo rukou tak, abyste je rovnoměrně rozprostřeli.
- Spotřebič je v kontaktu s pevným povrchem. >>> Zkontrolujte, že se o nic neopírá.

Spotřebič se zastavil krátce po spuštění programu.

- Spotřebič se zastavil z důvodu nízkého napětí. >>> Jakmile se napětí vrátí na normální úroveň, spotřebič se znovu spustí.

Spotřebič přímo vypouští napouštěnou vodu.

- Odtoková hadice může být v nevhodné výšce. >>> Připojte odtokovou hadici podle návodu k obsluze.

Během praní není ve spotřebiči vidět žádná voda.

- Hladinu vody nelze vidět zvenku pračky. Toto není chyba.

Vkládací dvířka nemohou být otevřena.

- S ohledem na hladinu vody v produktu se aktivoval zámek dveří. >>> Vodu vypustte spuštěním programu Čerpat nebo Ždímat.
- Pračka může ohřívát vodu nebo ždímat >>> Počkejte, až bude program dokončen.
- Vkládací dvířka se mohla zaseknout v důsledku tlaku, kterému jsou vystavena. >>> Uchopte rukojeť, zatlačte a zatáhněte za vkládací dvířka, abyste je uvolnili od tlaku a otevřete je.
- Vkládací dvířka se neotevřou, není-li k dispozici napájení. >>> Chcete-li otevřít dvířka, otevřete víčko filtru čerpadla a vytáhněte nouzovou rukojeť umístěnou na zadní straně krytu. Viz „Zámek vkládacích dvířek“

Praní trvá déle, než je uvedeno v návodu k použití.(*)

- Tlak vody může být nízký. >>> Vzhledem k tomu, že se množství vody snížilo, pračka bude čekat, až bude mít dostatek vody, aby se zabránilo špatné kvalitě praní. Proto se délka doby praní prodlouží.
- Napětí může být nízké. >>> Pokud je napájecí napětí nízké, doba praní se prodlouží, aby se zabránilo špatné kvalitě praní.
- Teplota vody na vstupu je nízká. >>> Nutný čas k zahřátí vody se ve studených obdobích prodlouží. Doba praní se může prodloužit také, aby se předešlo špatným výsledkům praní.
- Mohl se zvýšit počet cyklů máchání a/nebo množství vody k máchání. >>> Pokud je zapotřebí lepší máchací výkon, pračka zvýší množství vody k máchání a v případě potřeby přidá další cyklus máchání.
- Mohla se vytvořit nadměrná pěna a mohl se aktivovat systém automatické absorpce pěny následkem použití příliš velkého množství pracího prostředku. >>> Použijte doporučené množství pracího prostředku.

Časovač programu neprovádí odpočítávání. (U modelů s displejem) (*)

- Časovač se mohl zastavit během napouštění vody. >>> Ukazatel časovače nebude odpočítávat, dokud stroj nenabere dostatečné množství vody. Když se sníží množství přijaté vody, pračka bude čekat, až bude mít dostatek vody, aby se zabránilo špatným výsledkům praní. Ukazatel časovače pak obnoví odpočítávání.
- Časovač se mohl zastavit během ohřívání. >>> Ukazatel časovače neprovede odpočítávání, dokud stroj nedosáhne zvolené teploty.
- Časovač se mohl zastavit během ždímní. >>> Systém automatické detekce nevyváženého nákladu se mohl spustit z důvodu nerovnoměrného rozložení prádla v bubnu.

Časovač programu neprovádí odpočítávání. (*)

- Prádlo je ve spotřebiči nevyvážené. >>> Systém automatické detekce nevyváženého nákladu se mohl spustit z důvodu nerovnoměrného rozložení prádla v bubnu.

Spotřebič nepřepne na ždímní. (*)

- Prádlo je ve spotřebiči nevyvážené. >>> Systém automatické detekce nevyváženého nákladu se mohl spustit z důvodu nerovnoměrného rozložení prádla v bubnu.
- Spotřebič nezačne ždímat, není-li voda zcela odčerpána. >>> Zkontrolujte filtr a odtokovou hadici.
- Mohla se vytvořit nadměrná pěna a mohl se aktivovat systém automatické absorpce pěny následkem použití příliš velkého množství pracího prostředku. >>> Použijte doporučené množství pracího prostředku.

Prací výkon je špatný: Oblečení šedne.()**

- Dlouho bylo používáno nedostatečné množství pracího prášku. >>> Použijte doporučené množství pracího prostředku vhodného pro tvrdost vody a prádlo.
- Dlouho se pralo při nízkých teplotách. >>> U prádla, které chcete vyprat, vyberte správnou teplotu.
- Tvrdá voda a nedostatečné množství pracího prostředku. >>> Používání tvrdé vody spolu s nedostatečným množstvím pracího prostředku může způsobit akumulaci nečistot a způsobovat časem šedivění prádla. Jakmile k zešednutí dojde, těžko se odstraňuje. Použijte doporučené množství pracího prostředku vhodné pro tvrdost vody a prádlo.
- Bylo použito nadměrné množství pracího prostředku. >>> Použijte doporučené množství pracího prostředku vhodného pro tvrdost vody a prádlo.

Prací výkon je špatný: Nečistoty zůstávají nebo prádlo není vybělené. ()**

- Bylo použito nedostatečné množství pracího prostředku. >>> Použijte doporučené množství pracího prostředku vhodného pro prádlo.
- Pračka může být přetížena. >>> Nepřetěžujte pračku. Naplňte pračku množstvím doporučeným v tabulce „Program a spotřeba“.
- Byl zvolen špatný program a teplota. >>> Pro prádlo které chcete vyprat, vyberte správnou teplotu.
- Byl použit špatný typ pracího prostředku. >>> Použijte originální prací prostředek vhodný pro spotřebič.
- Prací prostředek je založen ve špatné přihrádce. >>> Prací prostředek dejte do správné přihrádky. Nesměšujte bělidlo a prací prostředek.

Prací výkon je špatný: Na prádle zůstávají olejové skvrny. ()**

- Buben není pravidelně čistěn. >>> Buben pravidelně čistěte. Viz 6.2.

Prací výkon je špatný: Oblečení zapáchá. ()**

- Dlouhodobé praní při nízkých teplotách a / nebo krátkých programech způsobuje v bubnu zápach a bakterie. >>> Po každém pracím cyklu ponechte zásuvku na prací prostředek a vkládací dvířka pračky pootvěřená. Tak nemůže dojít ke vzniku vlhkého prostředí vhodného pro hromadění bakterií.

Barva oblečení vybledla. (**)

- Pračka může být přetížena. >>> Nepřetěžujte pračku.
- Prací prostředek zvlhnl. >>> Prací prostředky uchovávejte v prostředí bez vlhkosti a nevystavujte je nadměrným teplotám.
- Je zvolena vyšší teplota. >>> Vyberte správný program a teplotu v souladu s typem oblečení a úrovní znečištění.

Máchací výkon je špatný

- Množství, značka a podmínky skladování pracího prostředku nebyly vhodné. >>> Použijte prací prostředek vhodný pro pračku a vaše prádlo. Prací prostředky uchovávejte v prostředí bez vlhkosti a nevystavujte je nadměrným teplotám.
- Prací prostředek mohl být přidán do nesprávné přihrádky. >>> Pokud do přihrádky předpírky přidáte prací prostředek i v případě, že jste nevybrali program předpírky, zařízení může tento čisticí prostředek odebrat během kroku máchání nebo změkčování. Prací prostředek vložte do správné přihrádky.
- Filtr čerpadla je ucpaný. >>> Filtr zkontrolujte.
- Odtoková hadice je ohnuta. >>> Odtokovou hadici zkontrolujte.

Prádlo je po prání tvrdé. (**)

- Bylo použito nedostatečné množství pracího prostředku. >>> Použití nedostatečného množství pracího prostředku může způsobit, že bude prádlo časem tvrdší. Použijte vhodné množství prášku v souladu s tvrdostí vody.
- Prací prostředek mohl být přidán do nesprávné přihrádky. >>> Pokud do přihrádky předpírky přidáte prací prostředek i v případě, že jste nevybrali program předpírky, zařízení může tento prací prostředek odebrat během kroku máchání nebo změkčování. Prací prostředek vložte do správného oddílu.
- Prací prostředek se smíchal s aviváží. >>> Aviváž a prací prostředek nemíchejte dohromady. Zásuvku umyjte a vypláchněte horkou vodou.

Prádlo nevoní jako aviváž. (**)

- Prací prostředek mohl být přidán do nesprávné přihrádky. >>> Pokud do přihrádky předpírky přidáte prací prostředek i v případě, že jste nevybrali program předpírky, zařízení může tento čisticí prostředek odebrat během kroku máchání nebo změkčování. Zásuvku umyjte a vypláchněte horkou vodou. Prací prostředek vložte do správného oddílu.
- Prací prostředek se smíchal s aviváží. >>> Aviváž a prací prostředek nemíchejte dohromady. Zásuvku umyjte a vypláchněte horkou vodou.

Zbýtky pracího prostředku v zásobníku na prací prášek. (**)

- Prací prostředek mohl být přidán do mokré zásuvky. >>> Před přidáním pracího prostředku zásuvku na prací prostředek vysušte.
- Prací prostředek zvlhnl. >>> Prací prostředky uchovávejte v prostředí bez vlhkosti a nevystavujte je nadměrným teplotám.
- Tlak vody je nízký. >>> Zkontrolujte tlak vody.
- Prací prostředek v hlavním zásobníku zvlhnl během předpírky. Otvory v zásobníku jsou zablokované. >>> Otvory zkontrolujte a jsou-li ucpané, vyčistěte je.
- Došlo k problému s ventily zásobníku. >>> Kontaktujte zástupce autorizovaného servisu.
- Prací prostředek se smíchal s aviváží. >>> Aviváž a prací prostředek nemíchejte dohromady. Zásuvku umyjte a vypláchněte horkou vodou.

Na prádle zůstávají stopy pracího prášku.

- Pračka může být přetížena. >>> Nepřetěžujte pračku.
- Byl zvolen špatný program a teplota. >>> Pro prádlo, které chcete vyprat, vyberte správnou teplotu.
- Byl použit špatný prací prostředek. >>> Pro prádlo, které chcete vyprat, vyberte správný prací prostředek.

Ve spotřebiči se tvoří příliš mnoho pěny. (**)

- V pračce se používají nevhodné prací prostředky. >>> Použijte prací prostředky vhodné pro pračku.
- Bylo použito nadměrné množství pracího prostředku. >>> Použijte doporučené množství pracího prostředku vhodného pro prádlo.
- Prací prostředek mohl být skladován za nevhodných podmínek. >>> Prací prostředek uchovávejte na uzavřeném a suchém místě. Neskladujte na nadměrně horkých místech.
- Pletené prádlo, jako jsou tyly, může kvůli své struktuře příliš mnoho pění. >>> Pro tyto typy tkanin používejte méně pracího prostředku.
- Prací prostředek je založen ve špatné přihrádce. >>> Prací prostředek dejte do správné přihrádky.
- Aviváž se vybírá z přihrádky příliš brzy. >>> Mohlo dojít k problému s ventily nebo se zásuvkou na prací prostředek. Kontaktujte zástupce autorizovaného servisu.

Z přihrádky na prací prostředek vytéká pěna.

- Používá se nadměrné množství pracího prostředku. >>>> Namíchejte 1 lžičku aviváže a ½ litru vody a nalijte ji do přihrádky na hlavní prání v zásuvce na prací prostředek.
- Dejte prací prostředek do přístroje vhodný pro programy a maximální náplně uvedené v tabulce „Program a spotřeba“. Pokud používáte přídatné chemikálie (odstraňovače skvrn, bělidla atd.), snižte množství pracího prostředku.

Sušení trvá příliš dlouho.

- Pračka může být přetížena. >>> Nepřetěžujte pračku.
- Ždímní nemusí být pro prádlo dostatečné. >>> Zvolte vyšší rychlost ždímní v kroku prání.
- Kohoutek je zavřen. >>> Otevřete kohoutky.

Prádlo vytážené z pračky po sušení je vlhké.

- Zvolený program nemusí být vhodný pro tento typ prádla. >>> Zkontrolujte štítky na oblečení a odpovídajícím způsobem vyberte program nebo dodatečně vyberte časované programy.
- Pračka může být přetížena. >>> Nepřetěžujte pračku.
- Ždímní nemusí být pro prádlo dostatečné. >>> Zvolte vyšší rychlost ždímní v kroku prání.

Pračka se nespouští nebo nelze spustit program.

- Napájecí kabel nemusí být zapojen. >>> Zkontrolujte, zda je napájecí kabel zapojen.
- Program není nastaven nebo nebylo stisknuto tlačítko Start / Pauza / Zrušit. >>> Zkontrolujte, zda je program nastaven a zda není v pohotovostním režimu.
- Možná je aktivována funkce Dětský zámek. >>> Dětský zámek vypněte.

Prádlo se srazí, bledne barva, pošpiní se nebo se poškodí.

- Zvolený program nemusí být vhodný pro tento typ prádla. >>> Zkontrolujte štítky na oblečení a odpovídajícím způsobem vyberte program nebo dodatečně vyberte časované programy. Nesmí se sušit prádlo, které není vhodné pro sušení.

Spotřebič nesuší.

- Prádlo není usušené nebo není aktivován krok sušení. >>> Zkontrolujte, zda je po vybraném programu prání vybrána funkce sušení.

Vkládací dvířka nemohou být otevřena.

- Dvířka pračky se z bezpečnostních důvodů nemusí otevírat. >>> Je-li na displeji po kroku sušení aktivní indikátor zamknutí dveří, nechá pračka dvířka zamčené pro vaši bezpečnost, dokud nevychladnou.
- Vkládací dvířka se neotevřou, není-li k dispozici napájení. >>> Chcete-li otevřít dvířka, otevřete víčko filtru čerpadla a vytáhněte nouzovou rukojeť umístěnou na zadní straně krytu. Viz „Zámek vkládacích dvířek“

Na konci programu zůstává prádlo vlhké. (*)

- Mohla se vytvořit nadměrná pěna a mohl se aktivovat systém automatické absorpce pěny následkem použití příliš velkého množství pracího prostředku. >>> Použijte doporučené množství pracího prostředku.

(*) Není-li prádlo v bubnu rovnoměrně rozložené, pračka se na ždímání nepřepne, brání tak poškození spotřebiče a jeho okolí. Prádlo v pračce upravte a znovu zahajte ždímání.

(**) Buben není pravidelně čištěn. >>> Buben pravidelně čistěte. Viz 6.2



UPOZORNĚNÍ!

- Pokud problém neodstraníte, ačkoli jste použili pokyny v tomto oddíle, kontaktujte prodejce nebo zástupce autorizovaného servisu. Nikdy se nesnažte opravit nefunkční výrobek sami.



VAROVÁNÍ!

- Zkontrolujte kapitolu HomeWhiz a zjistěte, jak tento problém odstranit.

beko

Práčka - sušička

Používateľská príručka

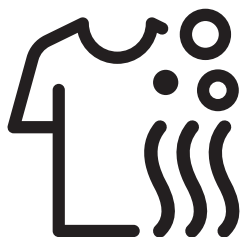

HTE 7616 X0



Najskôr si prečítajte tento návod na použitie!

Vážený zákazník,

Ďakujeme, že ste si vybrali produkt Beko. Dúfame, že s týmto produktom, ktorý bol vyrobený s využitím vysoko kvalitných a moderných technológií, dosiahnete tých najlepších výsledkov. Preto si pred použitím produktu pozorne prečítajte celý návod na použitie a všetky sprievodné dokumenty a uschovajte ich na budúce použitie. Ak odovzdáte produkt niekomu inému, dajte mu aj návod na použitie. Dodržujte všetky upozornenia a informácie uvedené v návode na použitie. V tomto návode na použitie sa používajú tieto symboly:

	NEBEZPEČENSTVO!
<ul style="list-style-type: none">• Riziko zásahu elektrickým prúdom.	

	NEBEZPEČENSTVO!
<ul style="list-style-type: none">• Upozornenie na hmotnosť výrobku	

	NEBEZPEČENSTVO!
<ul style="list-style-type: none">• Môže predstavovať nebezpečenstvo vzniku požiaru.	

	UPOZORNENIE!
<ul style="list-style-type: none">• Upozornenie na nebezpečné situácie ohrozujúce život a majetok.	

	BEZPEČNOSTNÉ OPATRENIE!
<ul style="list-style-type: none">• Bezpečnostné opatrenia, ktoré je potrebné dodržať.	



INFORMÁCIE

- Dôležité informácie alebo užitočné rady o používaní.



- Prečítajte si návod na použitie.



- Obalové materiály výrobku sú vyrobené z recyklovateľných materiálov v súlade s našimi národnými predpismi.
- Obalové materiály nelikvidujte s domácim ani iným druhom odpadu. Odovzdajte ich na zberné miesta stanovené miestnymi úradmi.



- Allergy UK je značka British Allergy Foundation. Ich hlavným osvedčením je „Pečať schválenia“. Keď uvidíte produkt s týmto logom, máte istotu, že produkt bol vedecky otestovaný, aby sa preukázalo, že je účinný pri znižovaní/odstraňovaní alergénov z prostredia osôb, ktoré trpia alergiami a astmou, alebo že ide o produkty, ktoré výrazne znižujú obsah alergénov/chemických látok.



Tento produkt sa vyrobil s použitím najnovšej technológie v podmienkach šetrných na životné prostredie.

1 Dôležité pokyny pre bezpečnosť a životné prostredie

Táto časť obsahuje bezpečnostné pokyny, ktoré vám pomôžu chrániť sa pred rizikami zranenia osôb alebo poškodenia majetku. Nedodržanie týchto pokynov bude mať za následok stratu všetkých záruk.

1.1. Všeobecná bezpečnosť



VÝSTRAHA!

- Tento výrobok môžu používať deti vo veku od 8 rokov a osoby, ktorých telesné, zmyslové alebo duševné schopnosti neboli úplne vyvinuté alebo ktoré nemajú dostatok skúsenosti a znalosti, iba za predpokladu, že sú pod dohľadom alebo sú preškolené o bezpečnom používaní výrobku a rizikách, ktoré z toho vyplývajú. Deti sa s výrobkom nesmú hrať. Deti nesmú nikdy vykonávať čistenie a údržbárske práce, pokiaľ nie sú pod dohľadom dospelšej osoby. Deti mladšie ako 3 roky je potrebné udržať mimo dosahu spotrebiča, ak nie sú pod stálym dohľadom.



VAROVANIE!

- Výrobok nikdy nekladte na podlahu zakrytú kobercom. V opačnom prípade nedostatočné prúdenie vzduchu pod prístrojom spôsobí prehriatie elektrických súčiastok. Môže to spôsobiť problémy s vaším výrobkom.



INFORMÁCIE

- Činnosti inštalácie a opráv musia vždy vykonávať autorizované osoby. Výrobca nezodpovedá za škody vzniknuté činnosťami, ktoré vykonajú neoprávnené osoby.

1.1.1. Elektrická bezpečnosť



NEBEZPEČENSTVO!

- Ak má výrobok poruchu, nemali by ste ho používať, kým ho neopraví technik autorizovaného servisu. Hrozí nebezpečenstvo úrazu elektrickým prúdom!
- Výrobok nikdy neumývajte tak, že naň budete liať vodu! Hrozí nebezpečenstvo úrazu elektrickým prúdom!



VÝSTRAHA!

- Ak je sieťový kábel poškodený, musí byť vymenený výrobcom, servisným strediskom alebo podobne kvalifikovanou osobou (najlepšie elektrikárom) alebo osobou, ktorú určil dovozca, aby sa predišlo možným rizikám.



VAROVANIE!

- Ak produkt nepoužívate, odpojte ho.
- Zástrčky sa nikdy nedotýkajte mokrými rukami! Nikdy neodpájajte výrobok ťahaním za kábel, vždy ťahajte tak, že uchopíte zástrčku.
- Počas inštalácie, údržby, čistenia a opráv musí byť výrobok odpojený zo siete.
- Nepripájajte pomocou predĺžovacích káblov či rozdvojok.



INFORMÁCIE

- Tento výrobok je navrhnutý tak, aby pokračoval v prevádzke po obnovení napájania v prípade výpadku elektriny. Ak chcete tento program zrušiť, pozrite si časť „Zrušenie programu“.

1.1.2. Bezpečnosť výrobku



NEBEZPEČENSTVO!

- Pokiaľ je v bubne ešte voda, nikdy neotvárajte vstupné dverka ani neodstraňujte filter. Inak hrozí nebezpečenstvo zaplavenia a zranenia spôsobeného horúcou vodou.



VÝSTRAHA!

- Prívod vody a vypúšťacie hadice musia byť bezpečne upevnené a musia zostať nepoškodené. V opačnom prípade hrozí nebezpečenstvo úniku vody.



INFORMÁCIE

- Vstupné dverka neotvárajte nasilu. Dverka sa otvoria ihneď po skončení pracieho cyklu. Dverka nebude možné otvoriť, kým sa na konci programu nezníži teplota práčky. Počkejte na schladenie výrobku. Ak sa dverka neotvoria, použite riešenia uvedené pre chybu „Nakladacie dverka sa nedajú otvoriť“ v časti „Riešenie problémov“. Dverka neotvárajte silou. V prípade, že ich otvoríte silou, môže dôjsť k poškodeniu dverok a mechanizmu zámku.



INFORMÁCIE

- Na miestach, kde bude výrobok nainštalovaný, nesmú byť zamykateľné dvere, závary ani závesy, ktoré by bránili úplnému otvoreniu dverok.
- Postupujte podľa pokynov uvedených na štítkoch odevov a na obaloch saponátov.
- Používajte iba saponáty, aviváže a prísady, ktoré sú vhodné pre práčky.
- Tento spotrebič neinštalujte ani nenechávajte na miestach, kde by mohol byť vystavený vonkajším poveternostným vplyvom.
- Nehrajte sa s ovládacími prvkami výrobku.
- Ak je pre splnenie noriem potrebná tepelná vypínacia poistka, ktorá sa neresetuje automaticky, pokyny pre spotrebiče vybavené takou poistkou, ktorá je resetovaná odpojením napájania, v takom prípade musí obsahovať v skratke nasledujúce informácie:
UPOZORNENIE: Aby sa zabránilo nebezpečenstvu v dôsledku neúmyselného resetovania tepelnej vypínacej poistky, tento spotrebič nesmie byť napájaný prostredníctvom žiadneho vonkajšieho vypínacieho zariadenia, ako je napríklad časovač, ani zapojený do obvodu, ktorý sa často zapína a vypína.

1.1.3. Varovania ohľadne sušenia



NEBEZPEČENSTVO!

- Oblečenie, ktoré bolo predtým vyprané, čistené alebo znečistené benzínom/naftou, chemickými čistiacimi prostriedkami alebo inými horľavými alebo výbušnými látkami, nesmie byť v práčke sušené, pretože by sa z neho mohli uvoľňovať horľavé alebo výbušné výpary. Inak hrozí nebezpečenstvo požiaru.
- Bielizeň znečistená rastlinným olejom, alkoholom, benzínom, plynovým olejom, odstraňovačom škvrín, terpentínom, voskom alebo odstraňovačom vosku musí byť pred sušením vypratá horúcou vodou a dostatočným množstvom pracieho prášku. Inak hrozí nebezpečenstvo požiaru.
- Penová guma (latexová pena), kúpacie čiapky, vodeodolný textil, oblečenie alebo vankúše s gumovou podporou alebo podložky z gumovej peny nesmú byť sušené s použitím funkcie Sušenie. Inak hrozí nebezpečenstvo požiaru.
- Ak vo vnútri práčky používate pracie guľičky, dávkovače prášku alebo obaly na pranie, tieto výrobky by sa mohli počas procesu sušenia roztápať. Ak zvolíte funkciu Sušenie, nepoužívajte tieto výrobky. Inak hrozí nebezpečenstvo požiaru.
- Nikdy nespúšťajte sušiacu funkciu, ak používate priemyselné chemikálie na čistenie. Inak hrozí nebezpečenstvo požiaru.



NEBEZPEČENSTVO!

- Po sušení sa nedotýkajte skla nakladacích dvierok holými rukami. Hrozí nebezpečenstvo popálenia.
- Na konci sušenia je krok chladenia, aby bola udržaná stanovená teplota bielizne a aby bolo zabezpečené, že bielizeň nebude poškodená. Ak otvoríte vstupné dvierka pred dokončením kroku chladenia, môžete byť vystavení pôsobeniu horúcej pary. Hrozí nebezpečenstvo oparenia.
- Ak sú programy sušenia prerušené (v dôsledku zrušenia programu alebo výpadku napájania), bielizeň v spotrebiči môže byť horúca. Buďte opatrní.



VÝSTRAHA!

- Nezastavujte práčku pred ukončením programu sušenia. Ak tak urobíte, vyberte bielizeň, dajte ju na vhodné miesto a počkajte na jej schladenie.
- Váš výrobok je navrhnutý na prácu pri teplotách medzi 0°C a +35°C.
- Teploty okolia medzi 15°C až +25°C sú ideálne na prevádzku vášho výrobku.
- Nedovoľte, aby sa do výrobku dostali domáci miláčikovia. Pred použitím skontrolujte vnútro výrobku.
- Pri sušení spotrebič neprepĺňajte. Dodržujte maximálnu stanovenú úroveň náplne pre sušenie.



VAROVANIE!

- Práčku nepoužívajte na sušenie kožených odevov alebo odevov, ktoré obsahujú kožu (ako kožené cedulky na džínsoch). Farba kožených častí by mohla ovplyvniť ostatné látky.
- Ak sa vyskytne problém, ktorý neviete vyriešiť pomocou informácií uvedených v časti bezpečnostných pokynov, vypnite a odpojte práčku a privolajte zástupcu autorizovaného servisu.
- Vašu práčku so sušičkou môžete použiť na samostatné pranie alebo samostatné sušenie, alebo na pranie so sušením. Práčka nesmie byť používaná na dlhodobé samostatné sušenie mokrej náplne. Ak práčku používate iba na sušenie, po každých 15 cykloch sušenia spustíte program na pranie bez náplne.
- Pred naplnením práčky skontrolujte každý kus bielizne a uistite sa, že v jeho vnútri alebo vo vreckách nie sú zapaľovače, drobné mince, kovové predmety, ihly a pod.
- V spotrebiči sa nesmie sušiť spodná bielizeň s kovovými výstužami. Výstuže môžu počas sušenia vypadnúť a spôsobiť poškodenie spotrebiča. Vložte ich do ochranného vrečka alebo do obliečky vankúša.
- V spotrebiči nesušte veľké kusy bielizne, napr. tyl, závesy, záclony, posteľné plachty/obliečky, prestieradlá ani koberce. Vaša bielizeň by sa mohla poškodiť.



INFORMÁCIE

- V spotrebiči nesušte nevypranú bielizeň.
- Nepoužívajte aviváže ani antistatické prostriedky, iba ak ich odporúča výrobca.
- Aviváže a podobné prostriedky sa musia používať v súlade s pokynmi výrobcu.
- Práčku nepoužívajte na sušenie hodvábu, vlny alebo podobných jemných látok. V opačnom prípade sa vlnené oblečenie môže zbehnúť a iné jemné oblečenie sa môže poškodiť.
- Pred práním a sušením skontrolujte symboly na štítkoch oblečenia.

1.2. Zamýšľané použitie



INFORMÁCIE

- Tento výrobok bol navrhnutý pre domáce použitie. Nie je vhodný na komerčné využitie a nesmiete ho používať na účely, na ktoré nie je určený.
- Tento výrobok sa musí používať len na pranie, žmýkanie a sušenie textilných produktov, ktoré majú náležité označenie.
- Výrobca nenesie žiadnu zodpovednosť vyplývajúcu z nesprávneho používania alebo prepravy.
- Prevádzková životnosť vášho výrobku je 10 rokov. Počas tohto obdobia budú dostupné originálne náhradné diely pre správnu prevádzku spotrebiča.
- Tento spotrebič je určený k domácomu a inému podobnému použitiu, ako napríklad:
 - kuchynky pre zamestnancov v obchodoch, kanceláriách a iných pracoviskách;
 - obytná stavení na statku;
 - pre klientov v hoteloch, motelloch a iných ubytovacích zariadeniach;
 - v ubytovacích zariadeniach typu bed-and-breakfast (nocľah a raňajky);
 - v spoločných priestoroch v bytových domoch alebo samoobslužných pracovniach.

1.3. Bezpečnosť detí



VÝSTRAHA!

- Deti mladšie ako 3 roky je potrebné udržať mimo dosahu spotrebiča, ak nie sú pod stálym dohľadom.
- Obalové materiály sú pre deti nebezpečné. Obalové materiály uchovávajte na bezpečnom mieste, mimo dosahu detí.
- Elektrické výrobky sú nebezpečné pre deti. Pokiaľ je výrobok v chode, deti udržiavajte mimo spotrebiča. Nedovoľte im hrať sa s výrobkom. Aby ste deťom zabránili v manipulácii s výrobkom, použite detskú poistku.
- Nezabudnite zatvoriť vstupné dverka, keď opúšťate miestnosť, v ktorej sa výrobok nachádza.
- Všetky pracie prostriedky a prísady skladujte na bezpečnom mieste mimo dosahu detí tak, že zatvoríte kryt nádoby s pracím prostriedkom alebo utesníte obal pracieho prostriedku.

1.4 Zhoda so smernicou WEEE a likvidácia produktu

Tento produkt neobsahuje škodlivé a zakázané materiály opísané v „Smernici o kontrole likvidácie elektrických a elektronických zariadení“. Spĺňa smernicu WEEE.



Tento produkt bol vyrobený z vysoko kvalitných súčiastok a materiálov, ktoré sa dajú opätovne použiť a sú vhodné na recykláciu. Preto výrobok po skončení jeho životnosti nelikvidujte spoločne s bežným komunálnym odpadom. Zaneste ho do zberného miesta na recykláciu elektrických a elektronických zariadení. Obráťte sa na miestne úrady, ak potrebujete zistiť, kde sa nachádza najbližšie zberné miesto.

Recykláciou použitých výrobkov pomáhajte chrániť životné prostredie a prírodné zdroje. Za účelom ochrany detí odrežte kábel napájania a zlomte mechanizmus uzamknutia nakladacích dvierok, aby bol výrobok pred likvidáciou nefunkčný.

Súlad so smernicou RoHS

Tento výrobok je v súlade so Smernicou RoHS č. 2011/65/EÚ. Neobsahuje škodlivé ani zakázané materiály špecifikované v uvedenej Smernici.

1.5. Informácie o obaloch

Obalové materiály výrobku sú vyrobené z recyklovateľných materiálov v súlade s našimi Národnými predpismi na ochranu životného prostredia. Obaly nelikvidujte spolu s bežným domovým odpadom. Odovzdajte ich na zberné miesta stanovené miestnymi úradmi.

2 Vaša práčka - sušička

2.1 Prehľad

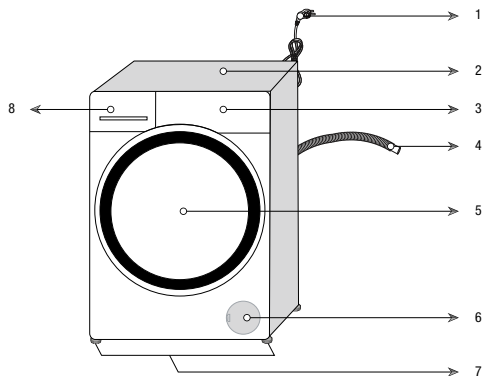

1 - Napájací kábel	5 - Vkladacie dvierka
2 - Vrchný panel	6 - Kryt filtra
3 - Ovládací panel	7 - Nastaviteľné nožičky
4 - Hadica na vypúšťanie vody	8 - Žásuvka na prací prostriedok

2.2 Obsah balenia



Napájací kábel



Hadica na vypúšťanie vody

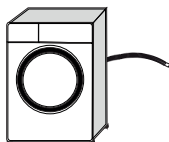

Prepravné skrutky

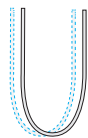
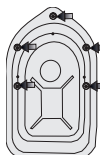

Hadica na prívod vody

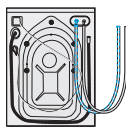

Nádržka na tekutý prací prostriedok
(*)



Návod na použitie



Plastová zástrčka



INFORMÁCIE

- Údaje v tejto príručke sú schematické a nemusia sa presne zhodovať s vaším výrobkom.

(*) Môže sa dodávať spoločne so spotrebičom, v závislosti na modeli vášho produktu.

2.3 Technické údaje

Meno dodávateľa alebo značka	Beko
Názov modelu	HTE 7616 X0
Maximálna rýchlosť odstreďovania (ot/m)	1200
Kapacita prania (bavlna) (kg)	7
Kapacita sušenia (bavlna) (kg)	4
Zabudovaná	NE
Výška (cm)	84
Šírka (cm)	60
Hĺbka (cm)	50
Jednoduchý prívod vody/dvojitý prívod vody	• / -
• Dostupné	
Zdroj napájania (V/Hz)	230 V / 50Hz
Celkový prúd (A)	10
Celkový výkon (W)	2200
Hlavný kód modelu	1417



INFORMÁCIE

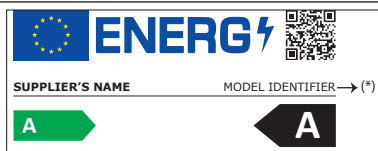

- Informácie o modeli obsiahnuté v databáze výrobkov možno získať zadaním identifikačného čísla (*), ktoré nájdete na energetickom štítku vášho modelu, na nasledujúcich webových stránkach.

<https://eprel.ec.europa.eu/>



VAROVANIE!

- Hodnoty spotreby energie zodpovedajú situáciám, keď je bezdrôtové pripojenie vypnuté.

Tabuľka symbolov

3 Inštalácia

Aby ste výrobok pripravili na používanie, prečítajte si informácie v návode na obsluhu a uistite sa, že máte vhodný prívod elektriny, prívod vody z vodovodu a systémy vypúšťania vody. Ak nie sú, zavolajte kompetentného technika a inštalátora, aby vykonali všetky nevyhnutné opatrenia.



NEBEZPEČENSTVO!

- Uistite sa, že inštaláciu a elektrické zapojenie produktu realizujú kompetentné osoby. Výrobca nezodpovedá za škody vzniknuté činnosťami, ktoré vykonajú neoprávnené osoby.



NEBEZPEČENSTVO!

- Váš produkt je príliš ťažký, než aby ho niesla jedna osoba.



UPOZORNENIE!

- Pred montážou vizuálne skontrolujte, či na výrobku nie sú žiadne závady. Ak sú, nenechajte ho namontovať. Poškodené výrobky predstavujú riziko pre vašu bezpečnosť.



BEZPEČNOSTNÉ OPATRENIE!

- Príprava miesta a elektroinštalácie, prívodu vody a odvádzania odpadovej vody na mieste montáže sú na zodpovednosti zákazníka.
- Uistite sa, že hadice prívodu vody a vypúšťania vody, ako aj sieťové káble nie sú preložené, prepichnuté, ani rozdrvené, keď umiestňujete výrobok na svoje miesto po montáži alebo po čistení.

3.1 Vhodné miesto na inštaláciu

- Produkt postavte na pevnú a rovnú podlahu. Nekladte ho na koberec s vysokým vlasom alebo podobné povrchy.
- Ak podlaha obsahuje zhody, produkt nedávajte na ich okraj. Umiestnite prístroj na platformu.
- Produkt neumiestňujte na sieťový kábel.
- Produkt neinštalujte na miesta, kde teplota klesá pod 0 °C. (Viz Varovanie na sušenie)
- Odporúča sa ponechať priestor po stranách spotrebiča voľný za účelom zníženia vibrácií a hluku.
- Na mieste inštalácie tohto spotrebiča nesmú byť žiadne blokovacie, posuvné alebo závesné dvere, ktoré by im bránili v otvorení.
- Spotrebič spúšťajte v dobre vetranom a bezprašnom prostredí.
- Na práčke nepoužívajte tepelné zdroje ako varné platničky, žehličky, rúry a pod., ani ich na produkt nekladte.

3.2 Odstránenie obalovej výstuže



Nakloňte prístroj dozadu, aby ste odstránili obalovú výstuž. Obalovú výstuž odstráňte ťahaním pásky.



NEBEZPEČENSTVO!

- Váš produkt je ťažký. Zložte výstuhy obalu, ako je znázornené na obrázku.
- Dajte pozor, aby sa vám počas tohto postupu nedostala pod spotrebič vaša ruka.

3.3 Odstránenie prepravných skrutiek



BEZPEČNOSTNÉ OPATRENIE!

- Prepravné uzávery neodstraňujte skôr, ako nevyberiete obalovú výstuž.
- Pred spustením práčky je nutné sňať bezpečnostné prepravné skrutky! V opačnom prípade sa produkt poškodí.

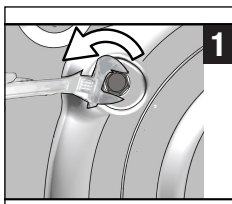

- 1 K uvoľneniu všetkých skrutiek použite nástroj.

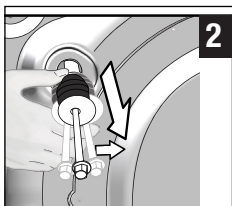

- 2 Prepravné skrutky uvoľníte tak, že nimi jemne otočíte.

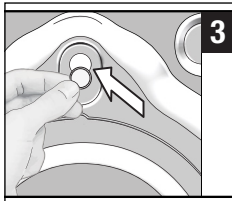

- 3 Do otvorov na zadnom paneli upevníte plastové kryty dodané v vo vrecku s návodom na použitie.



INFORMÁCIE

- Prepravné skrutky uchovajte na bezpečnom mieste pre ďalšie použitie, keď bude treba práčku v budúcnosti znova premiestniť.
- Produkt nepresúvajte bez správne umiestnených bezpečnostných skrutiek!

3.4 Pripojenie prívodu vody



INFORMÁCIE

- Pre prevádzku výrobku je nevyhnutné, aby tlak prívodu vody dosahoval hodnotu od 1 do 10 barov (0,1 – 1 MPa). Pre plynulý chod vášho prístroja je potrebné, aby z úplne otvoreného kohútiku vyteklo za jednu minútu 10 – 80 litrov vody. Ak je tlak vody vyšší, pripojte ventil na zníženie tlaku.



UPOZORNENIE!

- Modely s jedným prívodom vody by nemali byť pripojené ku kohútiku s horúcou vodou. V takomto prípade sa môže bielizeň poškodiť alebo sa výrobok prepne do ochranného režimu a nebude fungovať.
- Na novom výrobku nepoužívajte staré alebo použité prírodné hadice na vodu. Mohlo by to spôsobiť škvrny na vašej bielizni.

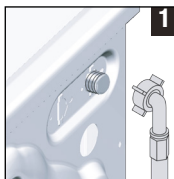

- 1 Na prívod vody do práčky použite špeciálnu hadicu dodávanú s produktom.



UPOZORNENIE!

- Pri inštalácii produktu skontrolujte, či je zapojenie prívodu studenej vody vykonané správne. V opačnom prípade sa môže stať, že vašu bielizeň vyberiete na konci procesu prania horúcu a opotrebovanú.

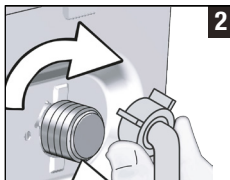

- 2 Rukou dotiahnite matice na hadici. Pri doťahovaní matíc nikdy nepoužívajte nástroj.



- 3 Po pripojení hadice úplne otvorte kohútiky prívodu vody, aby ste skontrolovali, či na miestach spojov nepresakuje voda.

Ak zistíte unikanie vody, zatvorte kohútik a odstráňte maticu. Po skontrolovaní tesnenia opätovne starostlivo dotiahnite maticu. Aby ste predišli úniku vody a následným škodám, ak produkt nepoužívate, nechajte kohútiky zatvorené.

3.5 Pripojenie k odtoku vody

- Koniec odtokovej hadice zapojte priamo do odtoku vody, umývadla alebo vane.



UPOZORNENIE!

- Ak sa hadica dostane von zo svojho miesta počas vypúšťania vody, váš dom môže byť zaplavený. Okrem toho hrozí riziko obarenia kvôli vysokým teplotám pri praní! Aby nedochádzalo k týmto situáciám a zaistili plynulý prívod aj odvod vody zo stroja, upevnite koniec odpadovej hadice riadne, aby sa nemohol uvoľniť.

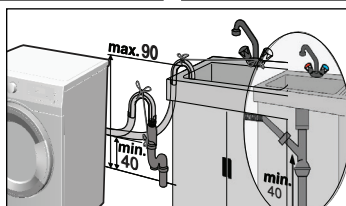
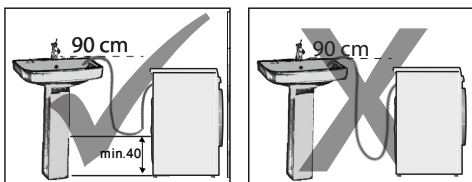

- Odtokovú hadicu zapojte do minimálnej výšky 40 cm a maximálnej výšky 90 cm.
- Ak je hadica vedená po podlahe (alebo vo výške nižšej ako 40 cm nad jej povrchom) a neskôr sa zdvihne, odtok vody je ťažký a bielizeň bude extrémne mokrá. Preto dodržujte výšky uvedené na obrázku.
- Aby ste zabránili tečeniu znečistenej vody späť do prístroja a umožnili ľahké vypúšťanie, neponárajte koniec hadice do znečistenej vody, ani ju navedte do odtoku viac ako 15 cm. Ak je príliš dlhá, skráťte ju.
- Koniec hadice by nemal byť ohnutý ani pristúpený a hadica by nemala byť zovretá medzi odtokom a prístrojom.
- Ak je dĺžka hadice príliš krátka, používajte ju spolu s originálnou predĺžovacou hadicou. Dĺžka hadice by nemala byť dlhšia ako 3,2 m. Aby sa predišlo poruchám presakovania vody, prepojenie medzi predĺžovacou hadicou a hadicou na odtok vody výrobu musí byť správne pripevnené pomocou primeranej svorky, aby sa neuvolnilo a netieklo.

3.6 Nastavenie nožičiek

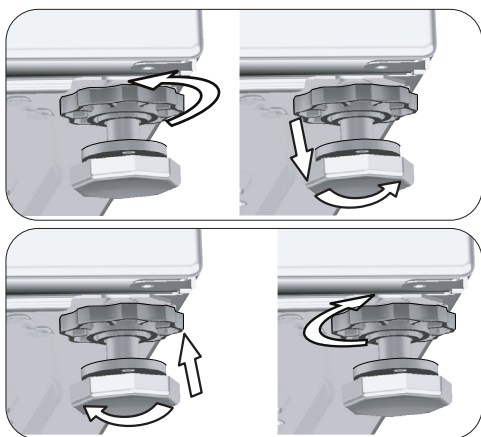

UPOZORNENIE!

- Nožičky nastavte tak, aby bol výrobok v mieste použitia vyrovnaný.
- Prístroj dajte do rovnováhy pomocou nastavenia nožičiek.
- Nerovnosti skontrolujte stlačením produktu z horných diagonálnych hrán.
- Inak sa výrobok môže presunúť z pôvodného miesta a spôsobí problémy s rozdrvením, hlukom a vibráciami.
- Na uvoľnenie poistných matíc nepoužívajte žiadne nástroje. V opačnom prípade môže dôjsť k poškodeniu matíc.

- a) Rukou uvoľníte poistné matice na nožičke.
- b) Nožičku nastavujte dovtedy, kým výrobok nebude stáť rovno a nebude vyvážený.
- c) Rukou znovu dotiahnite všetky poistné matice.

3.7 Pripojenie elektriny

Výrobok pripojte k uzemnenej zásuvke chránenej 16 A poistkou. Naša spoločnosť nenesie žiadnu zodpovednosť za škody, ktoré vzniknú v dôsledku používania výrobku bez uzemnenia vykonaného v súlade s miestnymi predpismi.

- Pripojenie musí byť v súlade s platnými predpismi.
- Elektroinštalácia zásuvky musí zodpovedať požiadavkám spotrebiča. Je odporúčané použiť prúdový chránič.

- Kábel napájania musí byť po inštalácii ľahko dostupný.
- Ak je prúdová hodnota poistky alebo ističa v domácnosti nižšia ako 16 A, nechajte kvalifikovaného elektrikára, aby namontoval 16 A poistku.
- Napätie uvedené v časti „Technické údaje“ musí byť rovnaké ako napätie elektrickej siete.

4 Príprava

4.1. Triedenie bielizne

- * Roztriedte bielizeň podľa typu látky, farby, stupňa znečistenia a prípustnej teploty vody.
- * Vždy dodržiavajte pokyny uvedené na štítkoch odevov.

4.2. Príprava bielizne na pranie

- Vystužené podprsenky alebo odevy s kovovými časťami, ako sú pracky alebo gombíky, poškodzujú práčku. Vyberte kovové časti alebo také odevy vložte do bavlneného vrečka na bielizeň alebo do obliečky na vankúš. Navyše, pri sušení sa tieto typy odevov môžu zahriať a poškodiť ostatné odevy. Práčku nepoužívajte na sušenie takýchto odevov.
- Odevy malých rozmerov, ako sú detské ponožky a nylonové pančuchy, vložte do vrečka na bielizeň alebo do obliečky na vankúš.
- Záclony vložte tak, aby ste ich nestlačili. Zo záclon odstráňte prídavné súčasti. V spotrebiči nesušte tylové závesy.
- Zapnite zipsy, prišite uvoľnené gombíky a opravte trhliny a diery.
- Výrobky so štítkami „perte v práčke“ alebo „ručné pranie“ perte len na príslušnom programe. Sušte ich zavesením alebo rozprestretím. Práčku nepoužívajte na sušenie takýchto odevov.
- Neperte spoločne biele a farebné oblečenie. Z nových bavlnených tkanín tmavej farby sa môže uvoľňovať veľa farbiva. Perte ich oddelene.
- Používajte výlučne farbivá/prostriedky na zmenu farby a prípravky na odstraňovanie vodného kameňa určené na pranie v práčke. Vždy postupujte podľa pokynov uvedených na obale.

	NEBEZPEČENSTVO!
<ul style="list-style-type: none"> • Poškodené napájacie káble musia vymeniť zástupcovia autorizovaného servisu. 	

3.8 Preprava výrobku

- 1 Pred prepravou výrobok odpojte zo siete.
- 2 Odstráňte pripojenia vypúšťania vody a prívodu vody.
- 3 Vypustíte všetku vodu, ktorá vo výrobku zostala. Pozrite 6.5.
- 4 Namontujte prepravné poistné skrutky v opačnom poradí, ako pri demontáži. Pozrite 3.3.

	NEBEZPEČENSTVO!
<ul style="list-style-type: none"> • Váš produkt je príliš ťažký, než aby ho niesla jedna osoba. • Váš produkt je ťažký; musí ho niesť dve osoby a na schodoch je potrebné prijať osobitné bezpečnostné opatrenia. Ak na váš produkt spadne, zraní vás. 	

	UPOZORNENIE!
<ul style="list-style-type: none"> • Obalové materiály sú pre deti nebezpečné. Obalové materiály uchovávajte na bezpečnom mieste, mimo dosahu detí. 	

	INFORMÁCIE
<ul style="list-style-type: none"> • Produkt nepresúvajte bez správne umiestnených bezpečnostných skrutiek! 	



INFORMÁCIE

- Bielizeň, ktorá má na sebe materiály ako múka, vápenný prach, práškové mlieko a pod., je potrebné pred vložením do práčky vytriasť. Takéto prašné materiály na bielizni sa môžu časom nahromadiť na vnútorných častiach spotrebiča a môžu spôsobiť poškodenie.
- Bielizeň z angorskej vlny nechajte pred práním niekoľko hodín v mrazničke. Zredukujete tak tvorbu žmolkov.
- Nohavice a jemnú bielizeň perte obrátenú naruby.
- Odolná špina sa musí pred práním vhodne ošetriť. Ak si nie ste istí, skontrolujte to v čistiarni oblečenia.
- Vyberte z vreciek všetky predmety, ako sú napríklad mince, perá a spinky, vrecká prevráťte a pokiaľ je to možné vyčistite kefou. Takéto predmety môžu spotrebič poškodiť alebo spôsobiť problémy s hlučnosťou.

4.3. Tipy, ako šetriť energiu a vodu

Nasledujúce informácie vám pomôžu používať spotrebič ekologickejšie a efektívnejšie vzhľadom na spotrebu energie a vody.

- Spotrebič používajte naplnený na maximálny objem povolený zvoleným programom, ale nepreplňajte ho. Pozrite si časť „Tabuľka programov a spotreby“.
- Vždy sa riadte pokynmi o teplote na obale pracieho prostriedku.
- Mierne znečistenú bielizeň perte pri nízkych teplotách.
- Na menšie množstvá mierne znečistenej bielizne používajte rýchlejšie programy.
- Nepoužívajte predpranie a vysoké teploty na bielizeň, ktorá nie je veľmi znečistená alebo zašpinená škvrnami.
- Ak plánujete sušiť svoju bielizeň v sušičke, vyberte počas procesu prania najvyššiu odporúčanú rýchlosť odstreďovania.
- Nepoužívajte viac pracieho prostriedku, ako je množstvo odporúčané na obale.

4.4. Prvé použitie



Skôr, ako začnete výrobok používať, uistite sa, že ste vykonali všetky prípravy v súlade s pokynmi uvedenými v časti „Dôležité bezpečnostné pokyny a zásady ochrany životného prostredia“ a „Inštalácia“.

Pri príprave výrobku na pranie bielizne vykonajte najskôr prevádzku v programe Čistenie bubna. Ak vaša práčka nedisponuje týmto programom, uplatnite metódu popísanú v časti 6.2.



INFORMÁCIE

- Používajte prostriedok proti vodnému kameňu vhodný pre práčky.
- Z dôvodu procesov kontroly kvality počas výroby mohlo v spotrebiči zostať malé množstvo vody. Pre výrobok to nie je škodlivé.

4.5. Správne množstvo nakladanej bielizne

Maximálna kapacita závisí od typu bielizne, stupňa znečistenia a požadovaného programu prania. Práčka automaticky nastaví množstvo vody podľa hmotnosti vlozenej bielizne.



VÝSTRAHA!

- Postupujte podľa informácií uvedených v časti „Tabuľka programov a spotreby“. Pri preťažení zariadenia klesá výkonnosť. Okrem toho sa môžu objaviť problémy s hlučnosťou a vibráciami. Pre dobrý výkon sušenia nenaplnajte práčku väčším množstvom bielizne ako je odporúčané.

Typ bielizne	Hmotnosť (g)	Typ bielizne	Hmotnosť (g)
Župan	1 200	Úterák na ruky	100
Látkový obrúsok	100	Nočná košeľa	200
Posteľná plachta	700	Spodná bielizeň	100
Posteľná plachta	500	Pánska pracovná košeľa	600
Obliečka na vankúš	200	Pánska košeľa	200
Obrus	250	Pánske pyžamá	500
Osuška	200	Blúзка	100

4.6. Vloženie bielizne

1. Otvorte nakladacie dvierka.
2. Bielizeň vložte voľne do výrobku.
3. Nakladacie dvierka zatvárajte zatlačením dovtedy, kým nebudete počuť zvuk uzamknutia. Zabezpečte, aby sa jednotlivé kusy nezachytili do dvierok.



INFORMÁCIE

- Nakladacie dvierka sú počas chodu programu uzamknuté. Zámok dvierok sa otvorí ihneď po ukončení programu prania. Vnútorne časti práčky sú na konci programu príliš horúce, dvierka sa neotvoria, kým sa teplota nezniží. Ak sa dvierka neotvoria, použite riešenia uvedené pre chybu „Nakladacie dvierka sa nedajú otvoriť.“ v časti „Riešenie problémov“.



VÝSTRAHA!

- V prípade presunutia bielizne môže dôjsť k problémom s hlučnosťou a vibráciami stroja.

4.7. Používanie pracieho prostriedku a aviváže



INFORMÁCIE

- Keď používate prací prostriedok, aviváž, škrob, farby na textil, bielidlo alebo odstraňovač vodného kameňa, prečítajte si pozorne pokyny výrobcu uvedené na obale a dodržiavajte odporúčané hodnoty dávkovania. Ak je to možné, používajte odmerku.

4.7.1. Zásuvka pracieho prostriedku

Zásuvka pracieho prostriedku sa skladá z troch priečinkov:

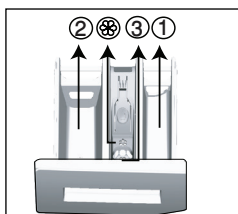

- (1) na predpranie
- (2) na hlavné pranie
- (3) na aviváž
- (☼) okrem toho sa v priečinku na aviváž nachádza sifónová časť.

4.7.2. Prací prostriedok, aviváž a iné čistiace prostriedky

- Prací prostriedok a aviváž pridajte pred spustením pracieho programu.
- Zásuvku na čistiaci prostriedok počas priebehu pracieho programu nikdy nenechávajte otvorenú.
- Keď používate program bez predprania, nedávajte do priečinka predprania tekutý prací prostriedok (priečinkov č. „1“).
- V programe s predpraním dajte do priečinka predprania tekutý prací prostriedok (priečinkov č. „1“).
- Nevyberajte program s predpraním, ak používate vrecko na prací prostriedok alebo dávkovaciu guľičku. Vrecko na prací prostriedok alebo dávkovaciu guľičku položte priamo medzi bielizeň vo vašej práčke. Po vypraní ich vyberte.
- Ak používate tekutý prací prostriedok, nezabudnite umiestniť nádobu na tekutý prací prostriedok do priečinka na hlavné pranie (priečinkov č. 2).
- Nepridávajte žiadne pracie chemikálie (tekuté pracie prostriedky, zmäčkovače atď.), ak je práčka v kroku sušenia.

4.7.3. Výber typu pracieho prostriedku

Typ prostriedku, ktorý sa bude používať, závisí od pracieho programu, typu a farby bielizne.

- Na farebné a biele oblečenie používajte odlišné pracie prostriedky.
- Jemné odevy perte iba pomocou špeciálnych prípravkov (tekutý prací prostriedok, šampón na vlnu atď.) určených výhradne pre jemné odevy a používajte iba špeciálne programy prania.
- Pri praní tmavo sfarbeného oblečenia a paplónov sa odporúča, aby ste použili tekutý prací prostriedok.
- Vlnené tkaniny perte so špeciálnymi pracími prostriedkami vyrobenými špeciálne na vlnené tkaniny a používajte iba špeciálne programy prania.
- Skontrolujte opis odporúčaného programu pre rôzne typy látok.
- Všetky odporúčania týkajúce sa pracích prostriedkov platí pre stanovený teplotný rozsah pracích programov.



VÝSTRAHA!

- Používajte len pracie prostriedky vyrobené špeciálne pre práčky.
- Nepoužívajte mydlový prášok.

4.7.4. Nastavenie množstva pracieho prostriedku

Množstvo použitého pracieho prostriedku závisí od množstva bielizne, stupňa znečistenia a tvrdosti vody.

- Nepoužívajte množstvá presahujúce množstvá dávok odporúčané na obale pracieho prostriedku, aby sa zabránilo problémom s nadmernou tvorbou peny, slabému plákaniu, aby sa umožnili finančné úspory a napokon aj ochrana životného prostredia.
- Pre menšie množstvá alebo mierne znečistené odevy používajte menšie množstvo pracieho prostriedku.

4.7.5. Používanie aviváže

Dajte aviváž do priehradky na aviváž v priečniku pracieho prostriedku.

- Neprekračujte úroveň označenú (>max<) v priečniku na aviváž.
- Ak avivážny prípravok stratil svoju tekutosť, skôr ako ho dáte do priečinka na prací prostriedok, zriedte ho vodou.

4.7.6. Používanie tekutých pracích prostriedkov

4.7.6.1. Ak výrobok obsahuje nádržku na tekutý prací prostriedok

- Nádobu na tekutý prostriedok umiestnite do priečinka č. „2“.
- Ak tekutý prací prostriedok stratil svoju tekutosť, skôr ako ho dáte do priečinka na prací prostriedok, zriedte ho vodou.

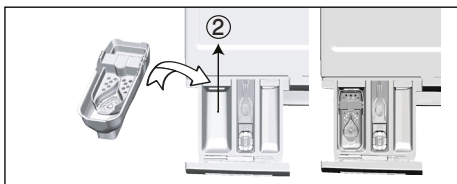

4.7.6.2. Ak je výrobok vybavený zariadením na tekutý prací prostriedok:

- Ak chcete použiť tekutý prací prostriedok, zatlačte na označený bod, aby ste prístroj otočili. Časť, ktorá vypadne, bude slúžiť ako prekážka pre tekutý prací prostriedok.
- Ak chcete zariadenie vyčistiť, opláchnite ho vodou na mieste alebo ho môžete vytiahnuť.
- Pokiaľ používate práškový prací prostriedok, zariadenie musí byť zabezpečené v hornej pozícii.

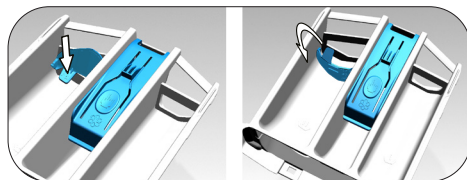

4.7.6.3. Ak výrobok neobsahuje nádobku na tekutý prací prostriedok

- Tekutý prací prostriedok nepoužívajte na predpranie v programe s predpraním.
- Tekutý prací prostriedok spôsobí škvrny na vašich odevoch, ak ho použijete s funkciou Oneskorené spustenie. Ak idete použiť funkciu Oneskorené spustenie, nepoužívajte tekutý prací prostriedok.

4.7.7. Používanie gélových a tabletových pracích prostriedkov

- Ak je konzistencia gélového pracieho prostriedku tekutá a práčka neobsahuje špeciálnu nádobu na tekutý prací prostriedok, dajte gélový prací prostriedok do priečinka na prací prostriedok hlavného prania počas prvého napúšťania vody. Ak vaša práčka obsahuje nádobu na tekutý prací prostriedok, vlejte do tejto nádoby prací prostriedok ešte pred spustením programu.
- Ak gélový prací prostriedok nie je tekutý ani nemá tvar tekutých kapsúl, vložte ho priamo do bubna pred praním.
- Tabletové prací prostriedky vložte pred praním do priečinka hlavného prania (priečink č. „2“) alebo priamo do bubna.



INFORMÁCIE

- Po tabletových pracích prostriedkoch môžu v priečniku na prací prostriedok zostať zvyšky. Ak zaznamenáte takýto prípad, v budúcnosti vložte tabletový prací prostriedok medzi bielizeň, blízko k dolnej časti bubna.



INFORMÁCIE

- Tabletový alebo gélový prací prostriedok používajte bez zvolenia funkcie Predpranie.
- Pred sušením nezabudnite z bubna vybrať predmety, ako sú plastové nádoby na prací prostriedky.

4.7.8. Použitie škrobu na bielizeň

- Tekutý škrob, práškový škrob alebo farbivo na textil pridajte do priečinka na aviváž.
- Počas cyklu prania nepoužívajte súčasne aviváž a škrob.
- Po použití škrobu utrite vnútro práčky vlhkou a čistou handrou.

4.7.9. Používanie bieliadla

- Zvoľte program s predpraním a na začiatku predprania pridajte bieliadlo. Do priečinka predprania nedávajte prací prostriedok. Ako alternatívu vyberte program s extra krokom sušenia, pridajte bieliadlo do prázdného priečinka na prací prostriedok, akonáhle sa na displeji zobrazí prvý krok preplachovania, pridajte do toho istého priečinka 1 pohár vody.
- Bieliadlo a prací prostriedok nepoužívajte tak, že ich zmiešate.

- Použite iba malé množstvo (približne 50 ml) bieliaceho prostriedku a odevy veľmi dobre prepláčajte, pretože bieliadlo spôsobuje podráždenie pokožky. Bieliadlo nenalievajte na bielizeň a nepoužívajte ho s farebnou bielizňou.
- Keď používate bieliadlá na báze kyslíka, vyberte program, ktorý perie pri nižšej teplote.
- Bieliadlo založené na kyslíku sa môže používať súčasne s pracím prostriedkom. Ak však majú inú konzistenciu, najprv pridajte do priečinka na prací prostriedok „2“ prací prášok a počkajte, kým ho práčka odčerpá spolu s vodou. Kým spotrebič napúšťa vodu, do rovnakého priečinka pridajte bieliadlo.

4.7.10. Používanie prostriedku na odstraňovanie vodného kameňa

- Ak je to potrebné, použite prostriedok na odstraňovanie vodného kameňa, ktorý je vyrobený špeciálne iba pre práčky.

4.8. Tipy pre efektívne pranie

		Oblečenie			
		Svetlé farby a biela	Farebné	Cierna/tmavé farby	Jemné/vlna/hodváb
Úroveň znečistenia	Veľmi znečistené (odlné škrvy ako tráva, káva, ovocie a kvy)	(Odporúčaný rozsah teploty podľa úrovne znečistenia: 40 – 90°C)	(Odporúčaný rozsah teploty podľa úrovne znečistenia: studená – 40°C)	(Odporúčaný rozsah teploty podľa úrovne znečistenia: studená – 40°C)	(Odporúčaný rozsah teploty podľa úrovne znečistenia: studená – 30°C)
	Bežné znečistenie (Např. škrvy od tela na golieroch a manžetách)	Práškové a tekuté pracie prostriedky odporúčané pre biele odevy môžu byť použité v dávkach odporúčaných pre silne znečistenú bielizeň. Práškové prostriedky sa odporúča používať na vyčistenie škvŕn z ilu a pôdy a na škrvy, ktoré sú citlivé na bieliadlá.	Práškové a tekuté pracie prostriedky odporúčané pre farebné odevy môžu byť použité v dávkach odporúčaných pre silne znečistenú bielizeň. Práškové prostriedky sa odporúča používať na vyčistenie škvŕn z ilu a pôdy a na škrvy, ktoré sú citlivé na bieliadlá. Používajte pracie prostriedky, ktoré neobsahujú bieliadlá.	Tekuté pracie prostriedky vhodné pre farebné a tmavé odevy je možné použiť pri dávkovaní odporúčanom pre silne znečistené odevy.	Pre jemné odevy uprednostnite tekuté prostriedky. Vlnené a hodvábné odevy je potrebné prať so špeciálnymi prostriedkami na vlnu.
	Lahké znečistenie (Žiadne viditeľné škrvy)	Práškové a tekuté pracie prostriedky odporúčané pre biele odevy môžu byť použité v dávkach odporúčaných pre ľahko znečistenú bielizeň.	Práškové a tekuté pracie prostriedky odporúčané pre farebné odevy je možné použiť pri dávkovaní odporúčanom pre ľahko znečistené odevy. Používajte pracie prostriedky, ktoré neobsahujú bieliadlá.	Tekuté pracie prostriedky, vhodné pre farebné a tmavé odevy, je možné použiť pri dávkovaní odporúčanom pre ľahko znečistené odevy.	Pre jemné odevy uprednostnite tekuté prostriedky. Vlnené a hodvábné odevy je potrebné prať so špeciálnymi prostriedkami na vlnu.

4.9. Typy pre správne sušenie

		Programy				
		Sušenie bavlny	Sušenie syntetiky	Ochrana detí +	Pranie a sušenie	Oprať a obliecť
Druhy oblečenia	Odobrá bielizeň s obsahom bavlny	Prestieradlá, periny, oblečenie pre deti, tričká, mikiny, odolné pleteniny, džínsy, pláténé nohavice, košele, ponožky a pod.	Neodporúča sa!	Práť a sušiť jednotlivo! Prestieradlá, periny, oblečenie pre deti, tričká, mikiny, odolné pleteniny, džínsy, pláténé nohavice, košele, ponožky a pod.	Práť a sušiť jednotlivo! Prestieradlá, periny, oblečenie pre deti, tričká, mikiny, odolné pleteniny, džínsy, pláténé nohavice, košele, ponožky a pod.	Oblečenie bez škvrn, ktoré bolo nosené krátky čas, ako košele, tričká, mikiny – potrebné je vložiť len malé množstvo bielizne.
	Syntetické látky (polyester, nylon atď.)	Neodporúča sa!	Odporúča sa v prípade bielizne z polyesteru, nylonu, polyacetátu alebo s prímiesou akrylu. U oblečení s obsahom viskózy sa sušenie neodporúča. Do úvahy je potrebné vziať pokyny pre sušenie na štítku údržby.	V prípade bielizne z polyesteru, nylonu, polyacetátu alebo s prímiesou akrylu sa odporúča pri nižších teplotách zohľadniť pokyny pre pranie a sušenie, ktoré sú uvedené na štítku údržby.	V prípade bielizne z polyesteru, nylonu, polyacetátu alebo s prímiesou akrylu sa odporúča pri nižších teplotách zohľadniť pokyny pre pranie a sušenie, ktoré sú uvedené na štítku údržby.	Lahko znečistená bielizeň a košele bez škvrn, tričká a bielizeň s obsahom syntetiky. Malo by sa vkladať veľmi malé množstvo bielizne.
	Jemná bielizeň (obsahujúca hodvábu, vlnu, kašmír, angorskú vlnu atď.)	Neodporúča sa!	Neodporúča sa!	Neodporúča sa!	Neodporúča sa!	Neodporúča sa!
	Veľká bielizeň ako deky, kabačky, závesy atď.	Neodporúča sa! V práčke nie je vhodné sušiť objemnú bielizeň. Sušte ich zavesením alebo rozprestretím.	Neodporúča sa! V práčke nie je vhodné sušiť objemnú bielizeň. Sušte ich zavesením alebo rozprestretím.	Neodporúča sa! V práčke nie je vhodné sušiť objemnú bielizeň. Sušte ich zavesením alebo rozprestretím.	Neodporúča sa! V práčke nie je vhodné sušiť objemnú bielizeň. Sušte ich zavesením alebo rozprestretím.	Neodporúča sa! V práčke nie je vhodné sušiť objemnú bielizeň. Sušte ich zavesením alebo rozprestretím.

4.10. Zobrazená doba trvania programu

Počas výberu programu môžete na displeji práčky vidieť dĺžku trvania prania. Doba trvania programu sa upravuje automaticky v priebehu programu v závislosti na množstve bielizne v práčke, vzniknutom množstve peny, nerovnomernosti rozloženia bielizne v bubne, výkyvoch napätia v sieti, tlaku vody a nastaveniach programu.

Osobitný prípad: Pri spustení programov Bavlna a Bavlna Eco sa na displeji zobrazí doba trvania pre polovičnú várku, čo je najčastejší prípad použitia. Po 20 – 25 minútach trvania programu zariadenie automaticky zisťuje aktuálne množstvo bielizne. Ak je vyššie ako polovičné, doba trvania bude upravená príslušným spôsobom a navýšená automaticky. Túto zmenu môžete sledovať na displeji.

5 Prevádzka spotrebiča

5.1 Ovládací panel

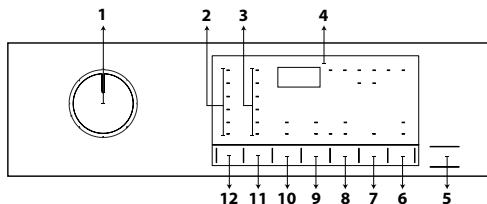

- 1 - Tlačidlo pre výber programu
- 2 - Kontrolky úrovne teploty
- 3 - Kontrolky rýchlosti odstredovania
- 4 - Displej
- 5 - Tlačidlo "Štart/Pauza"
- 6 - Tlačidlo Diaľkového ovládania
- 7 - Tlačidlo nastavenia času skončenia
- 8 - Tlačidlo nastavenia úrovne sušenia
- 9 - Tlačidlo pomocnej funkcie 2
- 10 - Tlačidlo pomocnej funkcie 1
- 11 - Tlačidlo nastavenia rýchlosti odstredovania
- 12 - Tlačidlo na nastavenie teploty

5.2 Symboly na displeji

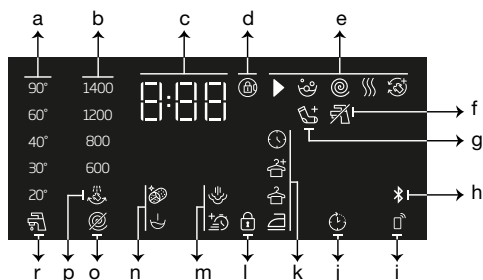

- a - Kontrolka teploty
- b - Kontrolka rýchlosti odstredovania
- c - Informácie o trvaní
- d - Symbol aktivovania zámku dverí
- e - Kontrolka sledovania programu
- f - Kontrolka neprítomnosti vody
- g - Kontrolka pridania bielizne
- h - Kontrolka Bluetooth pripojenia
- i - Kontrolka diaľkového ovládania
- j - Kontrolka Povoleného odloženého spustenia
- k - Kontrolka úrovne sušenia
- l - Symbol aktivovanej detskej poistky
- m - Kontrolka pomocných funkcií 2
- n - Kontrolka pomocných funkcií 1
- o - Kontrolka Bez odstredovania
- p - Kontrolka Podržanie pláchania
- r - Kontrolka studenej vody

5.3 Príprava spotrebiča

1. Uistite sa, že sú hadice pripojené tesne.
2. Práčku zapojte do zásuvky.
3. Prívod vody úplne otvorte.
4. Vložte bielizeň do práčky.
5. Pridajte prací prostriedok a avivážny prípravok.

5.4 Výber programu prania

1. Podľa „Tabuľky programov a spotreby“ zvolte program, ktorý je vhodný pre typ, množstvo a úroveň znečistenia bielizne.
2. Zvoľte požadovaný program s tlačidlom pre **Výber programu**.



INFORMÁCIE

- Programy sú limitované najvyššou rýchlosťou odstredovania vhodnou pre daný konkrétny typ vlákna.
- Pri výbere programu vždy zvážte typ látky, farbu, mieru znečistenia a povolenú teplotu vody.

5.5 Pracie programy

V závislosti od typu tkaniny použijete nasledujúce hlavné programy.



INFORMÁCIE

- Po zvolení pracieho programu vhodného pre váš typ bielizne môžete stlačiť tlačidlo sušenia, čím práčku nastavíte tak, aby po danom pracovnom programe vykonala sušenie. Pri každom stlačení tlačidla sa na riadku s informáciami zobrazí, aký krok procesu sušenia sa spustí a rozsvieti sa relevantný symbol. Ak si želáte, môžete podržať toto tlačidlo stlačené, aby prebehlo sušenie na maximálnu povolenú dobu.
- Symboly na displeji sú schematické a nemusia sa presne zhodovať s vašim výrobkom.
- Keď chcete vykonať pranie a sušenie pomocou funkcie Sušenia vašej práčky, vložte do práčky maximálne 4 kg bielizne. Ak prekročíte kapacitu práčky, vaša bielizeň sa nevyсуší a práčka bude pracovať dlhšie, čo bude mať za následok väčšiu spotrebu energie.

• Cottons (Bavlna)

V tomto programe môžete prať svoju odolnú bavlnenú bielizeň (obliečky, posteľná bielizeň, uteráky, župany, spodná bielizeň atď.). Keď je stlačené tlačidlo funkcie rýchleho prania, doba trvania prania sa výrazne skráti, pričom sa však vďaka intenzívnym pracím pohybom zaistí vysoká účinnosť prania. K funkciu rýchleho prania nezvolíte, pranie a plákanie prebehne na výnimočne vysokej úrovni, a to aj pri silne znečistenej bielizni.



INFORMÁCIE

- Svoju bielizeň môžete vysušiť bez prerušenia ihneď po pracom programe (je po ňom možné vykonať automatické alebo naplánované sušenie). Preto musíte funkciu Sušenie vybrať ešte pred spustením programu prania.
- Podľa výberu programu sušenia, ktorý pridáte k programom prania, môžete na displeji spotrebiča zistiť, kedy program skončí.
- Ak nechcete, aby sa sušenie spustilo po vybranom programe, stlačte a podržte tlačidlo pomocnej funkcie Sušenie, kým kontrolka Sušenie nezhasne.

• Synthetics (Syntetika)

Tento program môžete použiť na pranie tričiek, zmesových synteticko-bavlnených látok a pod. Trvanie programu je badateľne kratšie a prací výkon je efektívny. K funkciu rýchleho prania nezvolíte, pranie a plákanie prebehne na výnimočne vysokej úrovni, a to aj pri silne znečistenej bielizni.



INFORMÁCIE

- Svoju bielizeň môžete vysušiť bez prerušenia ihneď po pracom programe (je po ňom možné vykonať automatické alebo naplánované sušenie). Preto musíte funkciu Sušenie vybrať ešte pred spustením programu prania.
- Podľa výberu programu sušenia, ktorý pridáte k programom prania, môžete na displeji spotrebiča zistiť, kedy program skončí.
- Ak nechcete, aby sa sušenie spustilo po vybranom programe, stlačte a podržte tlačidlo pomocnej funkcie Sušenie, kým kontrolka Sušenie nezhasne.

• Woollens / Hand Wash (Ručné pranie / Vlna)

Tento program použite na pranie vlnených odevov. Vyberte príslušnú teplotu, ktorá je v súlade so štítkami vašich odevov. Vaša bielizeň bude praná veľmi jemnými pohybmi, aby sa vyhol jej poškodeniu.



INFORMÁCIE

- Funkcia Sušenie sa nedá zvoliť s pracím programom pre vlnu.

• Eco 40-60

Programom eco 40-60 je možné vyčistiť bežne zašpinenú bavlnenú bielizeň ktorá je prateľná pri teplote 40 °C alebo 60 °C spolu v rovnakom cykle a tento program sa používa na hodnotenie súladu s právnymi predpismi EÚ o ekodizajne. Hoci perie dlhšie než všetky ostatné programy, ponúka veľkú úsporu energie a vody. Skutočná teplota vody sa môže líšiť od deklarovanej teploty prania. Keď vložíte do práčky menej bielizne (napr. 1/2 kapacity alebo menej), časy v programových stupňoch sa môžu automaticky skrátiť. V takom prípade sa zníži spotreba energie a vody.

Pre vykonanie cyklu prania a sušenia s cieľom posúdenia súladu s právnymi predpismi EÚ o ekodizajne zvolte funkciu sušenia Suchá do skrine s eko 40-60.

Cyklus prania a sušenia je schopný vyčistiť bežne zašpinenú bavlnenú bielizeň deklarovanú za prateľnú pri 40°C alebo 60°C spolu v rovnakom cykle a vysušiť ju tak, aby sa mohla okamžite uložiť do skrine.



INFORMÁCIE

- Svoju bielizeň môžete vysušiť bez prerušenia ihneď po pracom programe (je po ňom možné vykonať automatické alebo naplánované sušenie). Preto musíte funkciu Sušenie vybrať ešte pred spustením programu prania.
- Podľa výberu programu sušenia, ktorý pridáte k programom prania, môžete na displeji spotrebiča zistiť, kedy program skončí.
- Ak nechcete, aby sa sušenie spustilo po vybranom programe, stlačte a podržte tlačidlo pomocnej funkcie Sušenie, kým kontrolka Sušenie nezhasne.

• Xpress / Super Xpress (Extra rýchle pranie)

Tento program použite na pranie mierne znečisteného bavlneného oblečenia v krátkom čase. Pri výbere funkcie rýchleho prania možno dĺžku trvania programu znížiť až na 14 minút. Ak je zvolená funkcia rýchleho prania, je možné oparať najviac 2 (dva) kg bielizne.



INFORMÁCIE

- Svoju bielizeň môžete vysušiť bez prerušenia ihneď po pracom programe (je po ňom možné vykonať automatické alebo naplánované sušenie). Preto musíte funkciu Sušenie vybrať ešte pred spustením programu prania.
- Podľa výberu programu sušenia, ktorý pridáte k programom prania, môžete na displeji spotrebiča zistiť, kedy program skončí.
- Ak nechcete, aby sa sušenie spustilo po vybranom programe, stlačte a podržte tlačidlo pomocnej funkcie Sušenie, kým kontrolka Sušenie nezhasne.

• Shirts (Košeľa)

Tento program môžete použiť na spoločné pranie košiel vyrobených z bavlny a syntetických zmiešaných textílií. Tento program zabezpečí, že sa vaše odevy nepokrčia. Keď sa vyberie funkcia rýchleho prania, použije sa algoritmus predbežného ošetrovania.

- Chemikálie predbežnej úpravy svojich odevov použite priamo alebo ich pridajte spolu s pracím prostriedkom do priehradky na práškový prací prostriedok, keď začne práčka naberať vodu. Výrok, ktorý by ste dosiahli normálnym pracím cyklom takto získate v oveľa kratšom čase. Životnosť vašich košiel sa predlží.



INFORMÁCIE

- Svoju bielizeň môžete vysušiť bez prerušenia ihneď po pracom programe (je po ňom možné vykonať automatické alebo naplánované sušenie). Preto musíte funkciu Sušenie vybrať ešte pred spustením programu prania.
- Podľa výberu programu sušenia, ktorý pridáte k programom prania, môžete na displeji spotrebiča zistiť, kedy program skončí.
- Ak nechcete, aby sa sušenie spustilo po vybranom programe, stlačte a podržte tlačidlo pomocnej funkcie Sušenie, kým kontrolka Sušenie nezhasne.

• Down Wear (Perové oblečenie)

Tento program použite na pranie páperových kabátov, viest, vetroviiek a pod., ktoré majú označenie „vhodné na pranie v práčke“. Vďaka špeciálnym profilom odstreďovania je zabezpečené, že sa voda dostane do vzduchových medzier medzi perím.

• Downloaded Program (Stiahnutý program)

Toto je špeciálny program, ktorý vám umožní kedykoľvek stiahnuť programy, o ktoré máte záujem. Na začiatku je prednastavený program, ktorý vidíte v aplikácii HomeWhiz. Aplikáciu HomeWhiz však môžete použiť aj pre výber programu zo sady preddefinovaných programov a potom ho zmeniť.



INFORMÁCIE

- Ak si želáte použiť funkcie HomeWhiz a Diaľkové ovládanie, musíte zvoliť stiahnutý program. Pre podrobnosti si pozrite časť HomeWhiz a funkcia diaľkového ovládania.

• Zmiešať

Tento program môžete využiť na pranie bavlnených a syntetických textílií súčasne a nemusíte ich predtým roztriediť.



INFORMÁCIE

- Svoju bielizeň môžete vysušiť bez prerušenia ihneď po pracom programe (je po ňom možné vykonať automatické alebo naplánované sušenie). Preto musíte funkciu Sušenie vybrať ešte pred spustením programu prania.
- Podľa výberu programu sušenia, ktorý pridáte k programom prania, môžete na displeji spotrebiča zistiť, kedy program skončí.
- Ak nechcete, aby sa sušenie spustilo po vybranom programe, stlačte a podržte tlačidlo pomocnej funkcie Sušenie, kým kontrolka Sušenie nezhasne.

• Funkčné odevy/Športové odevy

Tento program použite na pranie odevov určených na outdoor a šport, rovnako ako aj na nepremokavé materiály, ako je Gore-tex. Vďaka špeciálnym otáčavým pohybom ich tento program vyperie jemne.



INFORMÁCIE

- Svoju bielizeň môžete vysušiť bez prerušenia ihneď po pracom programe (je po ňom možné vykonať automatické alebo naplánované sušenie). Preto musíte funkciu Sušenie vybrať ešte pred spustením programu prania.
- Podľa výberu programu sušenia, ktorý pridáte k programom prania, môžete na displeji spotrebiča zistiť, kedy program skončí.
- Ak nechcete, aby sa sušenie spustilo po vybranom programe, stlačte a podržte tlačidlo pomocnej funkcie Sušenie, kým kontrolka Sušenie nezhasne.

• Rinse (Plákanie)

Používa sa vtedy, keď chcete oddelene plákať alebo škrobiť.

• Spin+Drain (Odstredovanie)

Tento program použite na vypustenie vody z práčky.

5.6 Voľba teploty

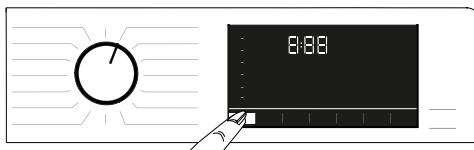

Vždy, keď zvolíte nový program, na indikátore teploty sa zobrazí odporúčaná teplota pre daný program. Je možné, že hodnota odporúčanej teploty nie je maximálna teplota, ktorá sa dá vybrať pre aktuálny program.

Stlačením tlačidla **Nastavenie teploty** zmeníte teplotu.



INFORMÁCIE

- Tlačidlo nastavenia teploty funguje iba jedným smerom. Ak napríklad displej ukazuje 40°C, ale vy chcete vybrať 60°C, budete musieť stlačiť tlačidlo viackrát, kým sa dostanete zo 40°C na 60°C.



INFORMÁCIE

- Svoju bielizeň môžete vysušiť bez prerušenia ihneď po pracom programe (je po ňom možné vykonať automatické alebo naplánované sušenie). Preto musíte funkciu Sušenie vybrať ešte pred spustením programu prania.
- Podľa výberu programu sušenia, ktorý pridáte k programom prania, môžete na displeji spotrebiča zistiť, kedy program skončí.
- Ak nechcete, aby sa sušenie spustilo po vybranom programe, stlačte a podržte tlačidlo pomocnej funkcie Sušenie, kým kontrolka Sušenie nezhasne.



INFORMÁCIE

- Ak sa posuniete na možnosť Pranie za studena a opätovne stlačíte tlačidlo nastavenia teploty, na displeji sa zobrazí odporúčaná maximálna teplota pre zvolený program. Aby ste teplotu znížili, stlačte znovu tlačidlo Nastavenie teploty.

Napokon sa rozsvieti indikátor Studenej vody, aby oznámil pranie za studena.

Teplotu môžete zmeniť aj po spustení pracieho cyklu. Po začatí pracieho programu môžete nastaviť požadovanú teplotu. Musíte to však urobiť predtým, ako začne krok ohrievania.

• Spodná bielizeň

Tento program môžete použiť na pranie jemnej bielizne, ktorá je vhodná na ručné pranie, a pranie jemnej dámskej spodnej bielizne. Malé množstvo odevov sa musí prať v sieťke. Háčiky, gombíky, zipsy a pod. najprv zatvorte.

• Uteráky

Tento program slúži na pranie odolnej bavlnenej bielizne, ako sú uteráky. Uteráky vkladajte do práčky tak, aby neprišli do kontaktu so spodnou časťou alebo sklom.

5.7 Výber rýchlosti odstreďovania

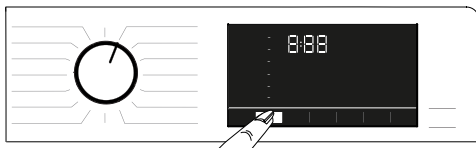

Vždy, keď zvolíte nový program, na indikátore **Rýchlosti odstreďovania** sa zobrazí odporúčaná rýchlosť odstreďovania pre daný program.



INFORMÁCIE

- Je možné, že odporúčaná rýchlosť odstreďovania nie je maximálna rýchlosť, ktorá sa dá vybrať pre aktuálny program.

Stlačením tlačidla **Nastavenie rýchlosti odstreďovania** zmeníte rýchlosť odstreďovania. Rýchlosť odstreďovania sa zníži postupne. Potom v závislosti od modelu výrobku sa na displeji objavia možnosti „Rinse Hold“ (Podržať plákanie) a „No Spin“ (Bez odstreďovania).



INFORMÁCIE

- Tlačidlo Nastavenie rýchlosti odstreďovania funguje len späť. Ak napríklad displej ukazuje 800 ot/min, ale vy chcete vybrať 1000 ot/min budete musieť stlačiť tlačidlo viackrát, kým sa dostanete z 800 ot/min na 1000 ot/min.

5.7.1 Ak chcete odstrediť svoju bielizeň po funkcii Podržať plákanie:

- Nastavte **Rýchlosť odstreďovania**.
- Stlačte tlačidlo **Štart/Pauza**. Program bude pokračovať. Práčka vypustí vodu a vyžmýka odevy. Ak chcete vodu na konci programu vypustiť bez odstreďovania, použite funkciu **Bez odstreďovania**.



INFORMÁCIE

- Ak stlačíte tlačidlo Nastavenia rýchlosti odstreďovania v programoch, v ktorých rýchlosť odstreďovania nie je povolená, rýchlosť sa nezmení a budete počuť výstražný signál.

Rýchlosť odstreďovania môžete zmeniť aj po spustení pracieho cyklu. Po skončení pracieho cyklu môžete stlačiť tlačidlo Nastavenia rýchlosti odstreďovania a vybrať rýchlosť odstreďovania. Musíte to však urobiť predtým, ako začne krok odstreďovania.

5.7.2 Výber pomocnej funkcie na sušenie



Pred zvolením nového pracieho programu stlačte tlačidlo Výberu pomocnej funkcie, aby ste mohli nastaviť možnosť sušenia vhodnú pre tento program.



INFORMÁCIE

- Ak stlačíte tlačidlo Nastavenia pomocnej funkcie sušenia v programoch, v ktorých krok sušenia nie je povolený, rýchlosť sa nezmení a budete počuť výstražný signál.



INFORMÁCIE

- Iba pri programoch sušenia stlačte tlačidlo Voľba pomocnej funkcie a nastavte možnosť sušenia.

5.8 Programy sušenia



VÝSTRAHA!

- Počas programu sušenia práčka automaticky odstráni žmolky odpadávajúce z odevov. V tomto kroku práčka používa vodu. Preto musí byť kohútik prívodu vody otvorený aj počas sušenia.
- Pred zvolením nového pracieho programu stlačte tlačidlo Výberu pomocnej funkcie, aby ste mohli nastaviť možnosť sušenia vhodnú pre tento program.



INFORMÁCIE

- V programoch sušenia je krok plákania. Váš spotrebič tento proces vykoná tak, aby čas sušenia skrátil. Pokiaľ je zvolený program sušenia, rýchlosť odstreďovania je nastavená na maximum rozsahu.
- Ak stlačíte tlačidlo Nastavenia pomocnej funkcie sušenia v programoch, v ktorých krok sušenia nie je povolený, rýchlosť sa nezmení a budete počuť výstražný signál.
- Iba pri programoch sušenia stlačte tlačidlo Voľba pomocnej funkcie a nastavte možnosť sušenia.
- V prípade úniku vody nie je možné vykonať pranie ani sušenie.

sušenie ihneď po pracom programe bez toho, aby ste vykonali inú voľbu.



INFORMÁCIE

- Keď je vybraný tento program, externú pomocnú funkciu Sušenie nie je možné vybrať.

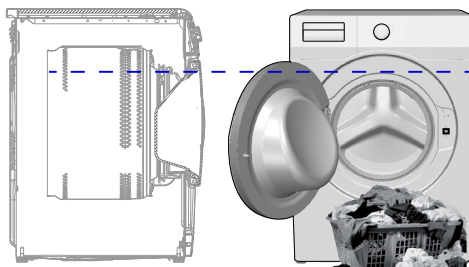

V programe prania 4 kg a 4 kg sušenia sa odporúča naplniť práčku až do úrovne uvedenej vyššie, aby sa dosiahli ideálne podmienky sušenia (pri otvorení nakladacích dvierok môžete vidieť šípku úrovne).

• Wash & Wear (Vyprať a obliecť)

Tento program použite na sušenie 0,5 kg prádla (2 košeľe) za 40 minút alebo 1 kg prádla (5 košiel) za 60 minút.



INFORMÁCIE

- Pre váhu suchej bielizeň pozrite Časť 4, krok 4.5.

• Cotton Dry (Sušenie bavlny)

Tento program použite na sušenie bavlnených odevov so suchou hmotnosťou do 4 kg. V tomto programe môžete vykonať iba sušenie.



INFORMÁCIE

- Ak plánujete sušiť bielizeň, ktorá obsahuje iba uteráky a župany, je možné vložiť maximálne 4 kg bielizne.
- Pre váhu suchej bielizeň pozrite Časť 4, krok 4.5.



INFORMÁCIE

- Program Vyprať a obliecť použite k rýchlemu praniu a sušeniu denne používaného oblečenia, ktoré bolo nosené krátko a nie je silne znečistené. Tento program je vhodný pre odevy s jemnejšou štruktúrou, ktoré sa sušia rýchlo (košeľe, tričká).
- Pre bielizeň s pevnejšou štruktúrou je potrebné použiť iné možnosti sušenia alebo programy.

5.9 Programy prania a sušenia



VÝSTRAHA!

- Počas programu sušenia práčka automaticky odstráni žmólky odpadávajúce z odevov. V tomto kroku práčka používa vodu. Preto musí byť kohútik prívodu vody otvorený aj počas sušenia.

• Hygiene+ Wash&Dry (Hygienu+ Pranie&sušenie)

Použitie pary na začiatku tohto programu umožní jednoducho zmäkčiť nečistoty. Tento program použite na vypranie a rýchle vysušenie bielizne (do 2 kg), ktorá vyžaduje antialergické a hygienické pranie (bavlnené detské oblečenie, plachty a spodnú bielizeň).



INFORMÁCIE

- Antialergický program otestovala a schválila organizácia „Britská alergická spoločnosť“ („The British Allergy Foundation“, Allergy UK) vo Veľkej Británii.

• 4 Kg Wash&Dry (4 Kg Pranie&sušenie)

Tento program použite na pranie bavlnenej bielizne s hmotnosťou do 4 kg a na

5.10 Tabuľka programov a spotreby (pre pranie)

SK	Program	Max. objem bielizne (kg)	Spotreba vody (l)	Spotreba energie (kWh)	Max. rýchlosť	Pomocné funkcie					Voliteľný teplotný rozsah °C
						Rýchle+	Predpranie	Para	Nekrčivá Uprava+	Sušenie	
Cottons	90	7	94	2,30	1200	•	•	•	•	•	Studené pranie - 90
	60	7	94	1,70	1200	•	•	•	•	•	Studené pranie - 90
	40	7	92	0,95	1200	•	•	•	•	•	Studené pranie - 90
Eco 40-60	40 ***	7	44	0,965	1200					•	40 - 60
	40 ***	3,5	31	0,620	1200					•	40 - 60
	40 ***	2	23	0,355	1200					•	40 - 60
	60 **	7	45	0,840	1200					•	40 - 60
Eco 40-60 + Suché do skrine	40 ***	4	53	3,205	1200					•	40 - 60
	40 ***	2	36,5	1,815	1200					•	40 - 60
Synthetics	60	3	65	1,20	1200	•	•	•	•	•	Studené pranie - 60
	40	3	63	0,85	1200	•	•	•	•	•	Studené pranie - 60
Xpress / Super Xpress	90	7	66	2,15	1200	•		•	•	•	Studené pranie - 90
	60	7	66	1,15	1200	•		•	•	•	Studené pranie - 90
	30	7	66	0,20	1200	•		•	•	•	Studené pranie - 90
Xpress / Super Xpress + Rýchle+	30	2	39	0,15	1200	•		•	•	•	Studené pranie - 90
Woollens / Hand Wash	40	1,5	53	0,50	1200						Studené pranie - 40
Down Wear	60	1,5	75	1,20	1000			•			Studené pranie - 60
Shirts	60	3	57	1,20	800	•	•	•	•	•	Studené pranie - 60
Čistenie Bubna+	90	-	77	2,30	600			*		*	90
Downloaded Program *****											
Zmiešať	40	3	68	0,75	800	•	•	•	•	•	Studené pranie - 40
Funkčné odevy/Sportové odevy	40	3	51	0,45	1200		•			•	Studené pranie - 40
Starostlivosť o tmavé odevy/džínsy	40	3	75	0,80	1200	•	•	•	•	•	Studené pranie - 40
Uterák	60	1,5	75	1,20	1000			•			Studené pranie - 60
Spodná bielizeň	30	1	70	0,30	600						Studené pranie - 30

• : Voliteľný.

* : Automaticky zvolený, nie je možné zrušiť.

** : Eco 40-60 s voľbou teploty 60 °C je programom testovania prania v súlade s EN 50229: 2015 a programom testovania energetického štítku v súlade s delegovaným nariadením Komisie (EÚ) 96/60/ES.

Sušenie bavlny s voľbou Extra sušenie je program skúšky účinnosti sušenia v súlade s EN 50229: 2015 a programom testu energetického štítku v súlade s delegovaným nariadením Komisie (EÚ) 96/60/ES. Maximálna náplň prania sa musí rozdeliť do skupín ako maximálna náplň sušenia a zvyšná náplň sušenia, a potom sa musí každá náplň sušiť pomocou voľby Sušenie bavlny s voľbou Extra sušenie.

***: Eco 40-60 s voľbou teploty 40°C j je skúšobným programom prania v súlade s EN 62512 a programom testu energetického štítku v súlade s delegovaným nariadením Komisie (EÚ) 2019/2014.

Eco 40-60 s teplotou 40°C a voľbou Suchá do skrine je skúšobným programom prania a cyklu sušenia v súlade s EN 62512 a programom testu energetického štítku v súlade s delegovaným nariadením Komisie (EÚ) 2019/2014.

*****: Tieto programy je možné použiť s aplikáciou HomeWiz. Spotreba energie sa môže pri pripojení zvýšiť.

- : Maximálnu náplň nájdete v popise programu.



INFORMÁCIE

- Pomocné funkcie v tabuľke sa môžu odlišovať podľa modelu vášho spotrebiča.
- Spotreba vody a energie sa môže líšiť od údajov v tabuľke podľa tlaku vody, tvrdosti a teploty vody, teploty okolia, typu a množstva bielizne, výberu prídavných funkcií, rýchlosti odstreďovania a výkyvov v napätí.
- Počas výberu programu môžete na displeji práčky vidieť dĺžku trvania prania. V závislosti na množstve bielizne, ktoré ste do práčky vložili, sa môže dĺžka trvania prania zobrazená na displeji líšiť od skutočnej dĺžky trvania prania o jednu až jeden a pol hodiny. Trvanie bude upravené automaticky hneď po spustení pracieho programu.
- „Režimy voľby pomocných funkcií môže meniť výrobná spoločnosť. Môžu byť pridané nové voľby alebo existujúce môžu byť odstránené.“
- „Rýchlosť odstreďovania vášho spotrebiča sa môže líšiť v závislosti od programu; táto rýchlosť nemôže prekročiť maximálnu rýchlosť odstreďovania vašej práčky.“
- Vždy vyberte najnižšiu vhodnú teplotu. Najúčinnější programy, pokiaľ ide o spotrebu energie, sú vo všeobecnosti tie, ktoré fungujú pri nižších teplotách a dlhšom trvaní.
- Hluk a zvyšková vlhkosť sú ovplyvňované rýchlosťou odstreďovania: čím vyššia je rýchlosť odstreďovania vo fáze odstreďovania, tým vyšší je hluk a nižší obsah zvyškovej vlhkosti.

Tabuľka programov a spotreby (pre sušenie)

SK	Program	Max. objem bielizne (kg)	Spotreba vody (l)	Spotreba energie (kWh)	Max. rýchlosť	Pomocné funkcie							sušenie level			Voliteľný teplotný rozsah °C	
						Predpranie	Rýchle+	Para	Nekrčivá Uprava+	Sušenie	Extra suché	Suché do skrine	Žehlenie	Načasované sušenie-minúty			
	Cotton Dry	-	4	45	3,20	1200				•	*	•	•	•	•		-
	Synthetic Dry	-	3	30	2,40	-				•	*		•	•	•		-
	Hygiene+ Wash & Dry	60	2	125	4,00	1200			*	•	*	•	•	•	•		90-30
	4 Kg Wash & Dry	60	4	75	4,20	1200				•	*	•	•	•	•		60-Studené pranie
	Wash & Wear	30	0,5	30	0,60	1200				•	*				•		30-Studené pranie
	Wash & Wear	30	1	40	1,00	1200				•	*				•		30-Studené pranie

Spotrebné hodnoty (SK)

	Výber teploty (°C)	Rýchlosť odstreďovania (ot./min.)	Kapacita (kg)	Doba trvania programu (hh:mm)	Spotreba energie (kWh/cykľus)	Spotreba vody (l/cykľus)	Teplota bielizne (°C)	Obsah zostávajúcej vlhkosti (%)
Eco 40-60	40	1200	7	03:27	0,965	44	42	52
	40	1200	3,5	02:41	0,620	31	39	53
	40	1200	2	02:41	0,355	23	27	56
Cottons	20	1200	7	03:35	0,700	92	20	53
Cottons	60	1200	7	03:35	1,700	94	60	53
Synthetics	40	1200	3	02:15	0,850	63	40	40
Xpress / Super Xpress	30	1200	7	00:28	0,200	66	23	62
Eco 40-60+Suché do skrine	40	1200	4	07:25	3,205	53	36	53
	40	1200	2	05:55	1,815	36,5	25	53

5.11 Výber pomocných funkcií

Požadované pomocné funkcie vyberte pred spustením programu. Kedykoľvek dôjde k výberu programu, rozsvieti sa kontrolka pre doplnkové funkcie, ktoré možno spoločne s ním vybrať.

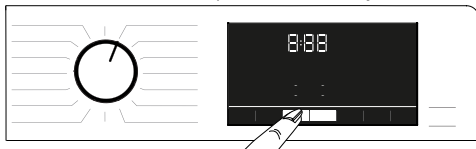

INFORMÁCIE

- Kontrolky pomocných funkcií, ktoré nie je možné použiť s daným programom, sa nerozsvietia. Ak stlačíte tlačidlá týchto funkcií, zaznie varovný signál a voľba nebude možná.

Ak prací program dosiahne bod, kedy už nie je možné vybrať pomocnú funkciu, nebudete tak môcť urobiť.



INFORMÁCIE

- Niektoré funkcie nie je možné vybrať súčasne. Ak je pred spustením prístroja vybraná druhá pomocná funkcia, ktorá koluduje s tou prvou, skôr vybraná funkcia bude zrušená a pomocná funkcia, ktorá bola vybraná ako druhá, zostane aktívna.
- Pomocná funkcia, ktorá nie je zlučiteľná s programom, nemôže byť zvolená. (Pozrite si časť „Tabuľka programov a spotreby“)
- Niektoré programy majú pomocné funkcie, ktoré musia byť spustené s vybraným programom. Tieto funkcie nie je možné zrušiť. Kontrolka príslušnej funkcie už svieti.



INFORMÁCIE

- Ak nemožno na konci cyklu sušenia dosiahnuť vybranú úroveň vlhkosti (Sušenie na žehlenie, Sušenie na uloženie do skrine, Sušenie na uloženie do skrine extra), práčka predĺži trvanie programu automaticky. Program bude trvať dlhšie.
- Ak je zvolené sušenie podľa času, program bude ukončený, aj keď bielizeň na konci programu ešte nebude suchá.
- Ak sa počas cyklu sušenia dosiahne vybraná úroveň vlhkosti (Sušenie na žehlenie, Sušenie na uloženie do skrine, Sušenie na uloženie do skrine extra) alebo ak je zistená extra suchosť, program bude trvať kratšiu dobu. Skrátenie trvania sa zobrazí na displeji.

5.11.1 Pomocné funkcie

• Predpranie

Predpranie sa oplatí používať len na veľmi znečistenú bielizeň. Bez použitia predprania šetríte energiu, vodu, prací prostriedok a čas.

• Rychlé+

Po výbere programu môžete stlačením tlačidla nastavenia Rýchleho prania skrátiť trvanie programu. Pri niektorých programoch je možné skrátiť čas trvania až o 50%. Pri stredne a ľahko znečistenej bielizni dosiahnete rovnaké výsledky prania za kratší čas.

Stlačením tlačidla Rýchle pranie dokáže do určitej miery skrátiť trvanie programu, aj keď to závisí od konkrétneho programu. Stlačením tohto tlačidla druhýkrát skrátime program na minimum. Pre dosiahnutie lepších výsledkov nepoužívajte tlačidlo Rýchle pranie pri veľmi znečistenej bielizni.

Pri stredne a ľahko znečistenej bielizni dokážete stlačením tlačidla Rýchle pranie skrátiť trvanie programu.

• **Dialkový ovládač**

Tlačidlo tejto funkcie môžete použiť pre pripojenie vášho spotrebiča k inteligentným zariadeniam. Podrobné informácie nájdete v časti „HomeWhiz funkcie a diaľkové ovládanie“.

• **Vlastný program**

Táto pomocná funkcia sa dá použiť len pre programy Bavlny a Syntetiky spolu s HomeWhiz aplikáciou. Keď je aktivovaná táto pomocná funkcia, môžete k zvolenému programu pridať až 4 dodatočné kroky plákania. Niektoré pomocné funkcie môžete zvoliť a aktivovať dokonca aj vtedy, keď sa nenachádzajú na vašom spotrebiči. Trvanie programov Bavlny a Syntetiky môžete predĺžiť alebo skrátiť v rámci bezpečného rozpätia.

• **Sušenie**

Táto funkcia po pracom cykle bielizeň vysuší. Pozrite si tabuľku programov, ktoré môžu byť použité s touto funkciou.

5.11.2 Funkcie/Programy vyberané stlačením tlačidla na 3 sekundy

• **Čistenie Bubna+** 3"

Pre výber tohto programu stlačte a podržte tlačidlo pomocnej funkcie 1 na 3 sekundy. Používa sa pravidelne (raz za 1 – 2 mesiace), aby ste vyčistili bubon a zabezpečili požadovanú hygienu. Pred programom sa použije para na zmäkčenie usadenín v bubne. Tento program spustíte, keď je práčka úplne prázdna. Aby ste dosiahli lepšie výsledky, do priehradky č. „2“ na prací prostriedok dajte práškový odstraňovač vodného kameňa „2“. Tento program zahŕňa aj sušenie, ktoré sa spustí po vyčistení bubna, aby sa vysušil vnútorný priestor spotrebiča.



INFORMÁCIE

- Tento program nie je pracím programom. Je to program údržby.
- Tento program nespúšťajte, keď sa v spotrebiči nachádzajú akékoľvek objekty. Ak sa o to pokúsite, práčka zistí, že má vo vnútri bielizeň a preruší program.

• **Nekrčivá Uprava+** 3"

Ak stlačíte a na 3 sekundy podržte tlačidlo odstreďovania, zvolí sa táto funkcia a rozsvieti sa kontrolka sledovania príslušného programu. Táto funkcia prevzdušňuje po skončení pracieho programu bielizeň až po dobu 8 hodín, aby nedošlo k jej pokrčeniu. Kedykoľvek počas tých 8 hodín môžete tento program zrušiť a bielizeň vybrať. Pre zrušenie funkcie stlačte tlačidlo pre výber funkcie alebo tlačidlo pre zapnutie/vypnutie práčky. Kontrolka sledovania programu zostane svietiť, kým sa funkcia nezruší alebo daný krok nedokončí. Ak funkciu nemožno zrušiť, bude aktívna aj v nasledujúcich pracích cykloch.

• **Para** 3"

Pre výber tohto programu stlačte a na 3 sekundy podržte tlačidlo pre pomocnú funkciu 2. Tento program použite na zredukovanie záhybov a na skrátenie času potrebného na žehlenie pri malom množstve odevov z bavlnených, syntetických alebo zmesových materiálov, ktoré nemajú na sebe škrvny.

• **Detská zámka** 3"

Aby ste deťom zabránili v manipulácii so spotrebičom, použite funkciu detská poistka. Takto môžete zabrániť všetkým zmenám spusteného programu.



INFORMÁCIE

- Keď je aktivovaná detská poistka, môžete stlačiť tlačidlo pre vypnutie a zapnutie práčky. Program sa obnoví po jej opätovnom zapnutí.
- Ak budú počas doby aktívnej detskej poistky stlačené nejaké tlačidlá, budete počuť výstražný zvukový signál. Zvukový varovný signál bude zrušený, ak sú tlačidlá stlačené päťkrát za sebou.

Aktivácia detskej poistky:

Stlačte a na 3 sekundy **podržte tlačidlo nastavenia Úrovne sušenia**. Keď sa na displeji ukončí odpočítavanie „3-2-1“, objaví sa na ňom ikona detská poistka. Po zobrazení tohto upozornenia môžete uvoľniť tlačidlo **Nastavenia úrovne sušenia**.

Deaktivácia detskej poistky:

Stlačte a na 3 sekundy **podržte tlačidlo nastavenia Úrovne sušenia**. Keď sa na displeji ukončí odpočítavanie „3-2-1“, objaví sa na ňom ikona detská poistka zmizne.

• Bluetooth

Bluetooth pripojenie môžete využiť na spárovanie vašej práčky s vašim inteligentným zariadením. Takto môžete do zariadenia dostávať informácie z práčky a ovládať ju cezeň.

Aktivácia Bluetooth:

Stlačte a na 3 sekundy **podržte tlačidlo**

Diaľkové ovládanie. Budete vidieť odpočítavanie „3-2-1“ a objaví sa symbol „Bluetooth“. Uvoľníte **tlačidlo funkcie**

Diaľkového ovládania. Počas párovania práčky s vašim zariadením bude blikať ikona Bluetooth. Ak je spojenie úspešné, ikona ostane svietiť.

Deaktivácia Bluetooth:

Stlačte a na 3 sekundy **podržte tlačidlo**

Diaľkové ovládanie. Budete vidieť odpočítavanie „3-2-1“ a objaví sa symbol „Bluetooth“.



INFORMÁCIE

- Pre umožnenie funkcie Bluetooth musíte uskutočniť prvé nastavenie aplikácie HomeWhiz. Po nastavení sa Bluetooth pripojenie aktivuje automaticky pri stlačení tlačidla Diaľkové ovládanie, ak je toto tlačidlo v polohe Stiahnutie programu/ Diaľkové ovládanie.



INFORMÁCIE

- Úroveň suchosti sa môže meniť v závislosti na zmesi bielizne, type materiálu, množstve a vlhkosti bielizne.
- Nepoužívajte práčku na sušenie bielizne, ktorá obsahuje šnúrky, tyl, štras, perly, ozdobné kovy, drôt alebo bielizeň s vysokým obsahom hodvábu.

5.12.4 Načasované sušenie - minúty

Môžete zvoliť sušenie 30, 90 alebo 150 minút pre dosiahnutie požadovanej suchosti pri nízkej teplote.



INFORMÁCIE

- Pri sušení malého množstva bielizne (max. 2 kusy) vyberte načasované kroky sušenia, a to v programoch sušenia Bavlna a Syntetika.
- Ak bielizeň na konci programu sušenia nedosiahla požadovanú úroveň suchosti, možno na dokončenie procesu vybrať načasované sušenie.
- Keď je vybraná táto funkcia, spotrebič vykoná sušenie po nastavenú dobu, bez ohľadu na úroveň sušenia.

5.12 Kroky sušenia



5.12.1 Žehlenie

Sušenie sa vykonáva, kým úroveň suchosti nedosiahne úroveň Sušenie na žehlenie.

5.12.2 Suché do skrine

Sušenie sa vykonáva, kým úroveň suchosti nedosiahne krok Sušenie do skrine.

5.12.3 Extra suché

Sušenie sa vykonáva, kým úroveň suchosti nedosiahne krok Doplnkové sušenie do skrine.



INFORMÁCIE

- Doba trvania programu sa môže líšiť od hodnôt v tabuľke „Program a spotreba“ v závislosti od tlaku vody, tvrdosti a teploty vody, teploty prostredia, množstva a typu bielizne, zvolených pomocných funkcií a zmien v napájacom napätí.

5.14 Čas ukončenia

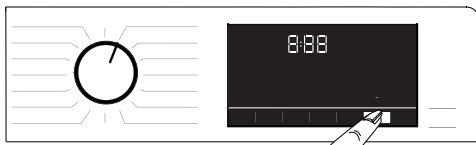

S funkciou **Čas skončenia** možno spustenie programu odložiť až o 24 hodín. Po stlačení tlačidla **Čas skončenia** sa zobrazí odhadovaný čas skončenia programu. Ak je nastavený **Čas skončenia**, rozsvieti sa kontrolka **Čas skončenia**.

Aby ste zaistili, že funkcia Čas skončenia je aktivovaná a že program skončí na konci danej doby, by ste mali po nastavení doby trvania stlačiť tlačidlo **Štart/Pauza**. Tlačidlo **Štart/Pauza** prestane blikať a ostane svietiť. Ak chcete funkciu Čas skončenia zrušiť, stlačte tlačidlo **Čas skončenia**, až kým indikátor času skončenia nezhasne, alebo stlačením tlačidla **Zap./Vyp.** vypnete a zapnete práčku.

1. Otvorte nakladacie dverka, vložte bielizeň a pridajte prací prostriedok atď.
2. Zvoľte prací program, teplotu, rýchlosť odstreďovania a v prípade potreby aj pomocné funkcie.
3. Stlačte tlačidlo **Čas skončenia** a nastavte požadovaný čas skončenia. Kontrolka **Čas skončenia** sa rozsvieti.
4. Stlačte tlačidlo **Štart/Pauza**. Spustí sa odpočítavanie času. Na displeji začne blikať označenie „:“ v strede času skončenia.



INFORMÁCIE

- Keď zapnete funkciu Čas skončenia, nepoužívajte tekuté prací prostriedky! Na oblečení by mohli zostať škvrny.
- Dverka zostanú počas odpočtu Času ukončenia zamknuté. Ak chcete dverka odomknúť, stlačte tlačidlo Štart/Pauza, čím prepnete práčku do režimu pozastavenia. Na konci odpočítavania indikátor času skončenia zhasne, cyklus prania sa spustí a na displeji sa zobrazí čas zvoleného programu.
- Keď sa dokončí výber Času skončenia, na obrazovke sa zobrazí čas, ktorý sa skladá z času skončenia plus doby trvania zvoleného programu.

5.15 Spustenie programu



1. Pre spustenie programu stlačte tlačidlo **Štart/Pauza**.
2. Blikajúca kontrolka tlačidla **Štart/Pauza** zostane svietiť, čo znamená, že program sa spustil.
3. Nakladacie dverka sa uzamknú. Počas uzamykania dverok sa na displeji objaví oznam „Uzamykanie dverok“.

5.16 Zámok nakladacích dverí



Na nakladacích dverkách práčky sa nachádza systém uzamknutia, ktorý bráni otvoreniu dverok v prípadoch, keď to z dôvodu vysokej hladiny vody nie je vhodné.

Keď sú nakladacie dverka zamknuté, na paneli sa rozsvieti kontrolka „Nakladacie dvere zamknuté“.



INFORMÁCIE

- Ak je zvolená funkcia Diaľkového ovládania, dverka sa uzamknú. Pre otvorenie dverok musíte stlačiť tlačidlo Diaľkové ovládanie alebo zmeniť pozíciu programu a tým deaktivovať funkciu Diaľkového ovládania.

Otvorenie vstupných dverok v prípade výpadku prúdu:



INFORMÁCIE

- V prípade výpadku prúdu môžete použiť núdzovú rukoväť vstupných dverok, ktorá sa nachádza pod krytom filtra čerpadla na ručné otvorenie dverok.



POZOR!

- Aby ste predišli pretečeniu vody pred otvorením dverok, skontrolujte, či vo vnútri spotrebiča nie je žiadna voda. Voda môže byť horúca a môže spôsobiť oparenie.

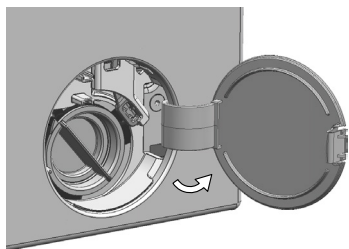

- Vypnite a odpojte zariadenie od elektrickej siete.
- Otvorte kryt filtra čerpadla.

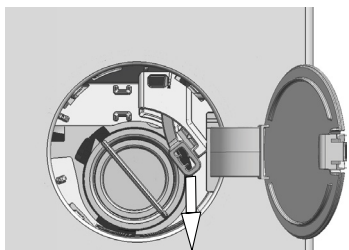

- Uvoľnite núdzovú rukoväť nakladacích dvierok umiestnenú na zadnej strane krytu filtra.
- Potiahnite rukoväťou jedenkrát smerom nadol a otvorte nakladacie dvierka.
- Ak sa nakladacie dvierka neotvárajú, skúste rukoväť potiahnuť znova nadol.
- Núdzovú rukoväť nakladacích dvierok po otvorení nakladacích dvierok uveďte do pôvodnej polohy.

5.17 Zmena volieb po spustení programu

5.17.1 Pridanie bielizne po spustení programu

Ak je úroveň vody v spotrebiči pri stlačení tlačidla **Štart/Pauza** vhodná, kontrolka „Dvierka zamknuté“ zhasne.

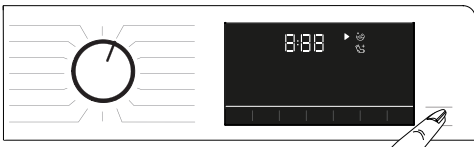

Ak nie je hladina vody v práčke po stlačení tlačidla **Štart/Pauza** vhodná, na paneli sa zobrazí, že dvierka sú zamknuté.

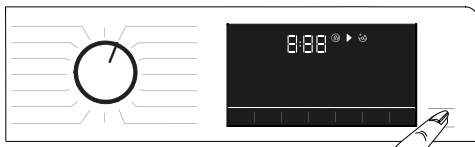

5.17.2 Prepnutie spotrebiča do režimu pozastavenia

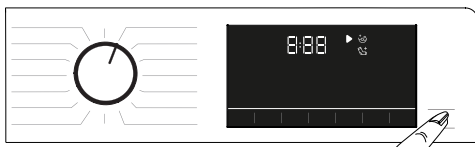

Stlačte tlačidlo **Štart/Pauza**, aby sa spotrebič prepol do režimu pozastavenia.

5.17.3 Zmena voľby programu po spustení programu:

Ak nie je aktivovaná Detská poistka, môžete zmeniť program počas jeho priebehu. Toto zruší aktuálny program.



INFORMÁCIE

- Novozvolený program začne odznova.

5.17.4 Zmena pomocnej funkcie, rýchlosti odstredovania a nastavení teploty

V závislosti od dosiahnutého kroku programu môžete zrušiť alebo vybrať prídavné funkcie. Pozrite si časť „Výber pomocnej funkcie“. Taktiež môžete meniť nastavenie rýchlosti odstredovania, teploty a nastavenia sušenia. Pozrite si časti „Výber rýchlosti odstredovania“ a „Výber teploty“.



INFORMÁCIE

- Nakladacie dvierka sa neotvárajú, ak je teplota vody v práčke vysoká, prípadne je úroveň vody nad otvorom dvierok.

5.18 Zrušenie programu

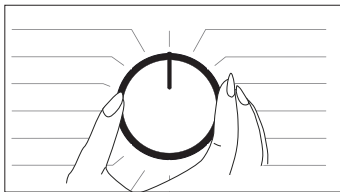

Program sa zruší po nastavení Ovládača výberu programu na iný program alebo pri vypnutí a zapnutí práčky týmto tlačidlom.



INFORMÁCIE

- Ak otočíte ovládač výberu programov, keď je detská poistka zapnutá, program sa nezruší. Najskôr musíte zrušiť detskú poistku.
- Ak chcete otvoriť vstupné dvierka po zrušení programu, ale nedajú sa otvoriť, pretože je hladina vody nad otvorom vstupných dvierok, otočte Ovládač výberu programu na program Čerpadlo + odstredovanie a vypustíte vodu z práčky.

5,19 Ukončenie programu

Symbol „End“ sa zobrazí po dokončení programu.

Ak do 10 minút nestlačíte žiadne tlačidlo, spotrebič sa vypne. Displej a všetky indikátory sa vypnú.

Ak stlačíte tlačidlo Zap./vyp. zobrazia sa kroky ukončeného programu.

5.20 Vaša práčka má funkciu „Režim pozastavenia“

Ak po použití tlačidla Zap./Vyp. na zapnutie práčky nespustíte v kroku výberu žiadny program alebo nevykonáte nič iné, alebo ak nevykonáte nič počas 2 minút od skončenia vybraného programu, práčka sa automaticky prepne do režimu šetrenia energie. Ak má vaša práčka displej, na ktorom sa zobrazí dĺžka trvania programu, tento displej sa vypne. Ak otočíte ovládačom programu alebo stlačíte ľubovoľné tlačidlo, kontrolky sa prepnú do predchádzajúcej polohy. Výbery vykonané pri ukončení šetrenia energie sa môžu zmeniť. Pred spustením programu skontrolujte správnosť svojich výberov. Ak je to potrebné, opätovne vykonajte nastavenia. Toto nie je chyba.

5.21 HomeWhiz a funkcia Diaľkového ovládania

HomeWhiz vám umožňuje používať vaše inteligentné zariadenia na ovládanie vašej práčky a na získavanie informácií o jej stave. Pomocou aplikácie HomeWhiz môžete použiť vaše zariadenie na vykonanie rôznych operácií s práčkou, ktoré sa dajú vykonať aj priamo na nej. Niektoré vlastnosti dokážete využiť len pomocou aplikácie HomeWhiz.

Aby ste mohli používať Bluetooth vašej práčky, musíte si najprv stiahnuť aplikáciu HomeWhiz z obchodu aplikácií vášho zariadenia.

Pred stiahnutím aplikácie sa uistite, že vaše zariadenie je pripojené na internet.

Ak používate túto aplikáciu po prvýkrát, postupujte, prosím, podľa inštrukcií a vykonajte registráciu užívateľa. Keď už je registrácia dokončená, môžete cez tento účet používať všetky výrobky podporujúce funkcie HomeWhiz u vás doma.

Pomocou voľby „Pridať/Odstrániť zariadenie“ v aplikácii HomeWhiz môžete vidieť, ktoré zariadenia sú spárované s vaším účtom. Na tejto stránke môžete uvedené produkty spárovať.



INFORMÁCIE

- Aby ste mohli používať funkciu HomeWhiz, musí byť aplikácia nainštalovaná na vašom zariadení a vaša práčka s ním musí byť spárovaná cez Bluetooth. Ak práčka nie je spárovaná so zariadením, bude sa správať ako spotrebič, ktorý nemá k dispozícii funkcie HomeWhiz.
- Váš spotrebič bude fungovať po spárovaní s vaším zariadením prostredníctvom Bluetooth. Ovládanie z aplikácie bude možné cez toto spárovanie. Preto musí byť bluetooth signál medzi zariadením a práčkou dostatočne silný.
- Verze Android a iOS podporované aplikácií HomeWhiz naleznete na stránke www.homewhiz.com.



POZOR!

- Všetky bezpečnostné opatrenia popísané v časti „**VŠEOBECNÉ BEZPEČNOSTNÉ POKYNY**“ používateľskej príručky platia aj pre vzdialené ovládanie cez funkcie HomeWhiz.

5.21.1 Nastavenie HomeWhiz

Váš spotrebič a aplikácia HomeWhiz musia byť pripojené, aby bolo možné aplikáciu spustiť.

Ak chcete nadviazať toto pripojenie, postupujte podľa krokov uvedených nižšie pri nastavovaní produktu aj aplikácie HomeWhiz.

- Ak pridáte spotrebič po prvýkrát, ťuknite na tlačidlo „Pridať/Odstrániť spotrebič“ v aplikácii HomeWhiz. Potom ťuknite na „Ťuknúť sem pre nastavenie nového spotrebiča“. Pre dokončenie nastavenia postupujte podľa krokov uvedených nižšie a podľa pokynov v aplikácii HomeWhiz.
- Pre začatie nastavení sa uistite, že vaša práčka je vypnutá. Súčasne stlačte a 3 sekundy podržte tlačidlá teploty a diaľkového ovládania, aby ste práčku prepeli do režimu nastavenia HomeWhiz.



- Keď je spotrebič v režime nastavenia HomeWhiz, na displeji uvidíte animáciu a ikona Bluetooth bude blikať, kým sa práčka nespáruje s vašim inteligentným zariadením. V tomto režime je aktívne len tlačidlo programu. Ostatné tlačidlá nie sú aktívne.



- Na obrazovke, ktorú vidíte v aplikácii, zvolte práčku a stlačte „Dalej“.
- Čítajte zobrazované pokyny a postupujte podľa nich, kým sa vás aplikácia nespýta na spotrebič, ktorý si prajete pripojiť k svojmu zariadeniu.
- Vráťte sa k aplikácii HomeWhiz a čakajte, kým sa nastavenie dokončí. Po jeho dokončení pomenujte svoju práčku. Teraz môžete ťuknúť na obrazovku a uvidíte spotrebič, ktorý ste pridali do aplikácie HomeWhiz.



INFORMÁCIE

- Ak sa vám nepodarí úspešne dokončiť nastavenie do 5 minút, práčka sa automaticky vypne. V tomto prípade budete musieť nastavenie spustiť odznova. Ak problém pretrváva, kontaktujte zástupcu autorizovaného servisu.
- Práčku môžete používať s viac ako jedným zariadením. Aby to bolo možné, stiahnite si HomeWhiz do každého zariadenia. Po spustení aplikácie sa budete musieť prihlásiť do svojho účtu, ktorý ste predtým vytvorili a spárovať ho s práčkou. V inom prípade si, prosím, prečítajte „Nastavenie práčky, ktorá je pripojená k účtu niekoho iného“.



POZOR!

- Pre nastavenie HomeWhiz musí byť vaše inteligentné zariadenie pripojené na internet. Inak vám aplikácia HomeWhiz neumožní úspešne dokončiť proces nastavenia. Ak máte problém s internetovým pripojením, kontaktujte vášho poskytovateľa internetu.



INFORMÁCIE

- Aplikácia HomeWhiz môže od vás požadovať zadanie čísla výrobku, ktoré ja uvedené na štítku spotrebiča. Tento štítek sa nachádza na vnútornej strane dvierok spotrebiča. Číslo výrobku je uvedené na tomto štítku.



5.21.2 Nastavenie práčky, ktorá je pripojená k účtu niekoho iného

Ak práčka, ktorú chcete používať, bola predtým v systéme prihlásená pod účtom inej osoby, musíte vytvoriť nové prepojenie medzi aplikáciou HomeWhiz a spotrebičom.

- Stiahnite si aplikáciu HomeWhiz do nového zariadenia, ktoré chcete používať.
- Vytvorte si nový účet a prihláste sa do neho.
- Postupujte podľa krokov v časti 5.21.1. „Nastavenia HomeWhiz“ a dokončite nastavenie.



POZOR!

- Keďže HomeWhiz a Diaľkové ovládanie vašej práčky fungujú na základe spárovania cez Bluetooth, práčku je možné ovládať naraz len cez jednu aplikáciu HomeWhiz.



Keď je Diaľkové ovládanie aktivované, môžete práčku ovládať, vypnúť a sledovať jej stav. Cez aplikáciu je možné obsluhovať všetky funkcie okrem detskej poistky.

Zistiť, či je funkcia Diaľkového ovládania vypnutá alebo zapnutá, môžete pomocou kontrolky na jej tlačidle.

Ak je Diaľkové ovládanie vypnuté, všetky operácie sa vykonávajú na práčke a v aplikácii je povolené len sledovanie stavu programu. Ak nie je možné aktivovať Diaľkové ovládanie, budete po stlačení tlačidla počuť varovný signál. Toto sa môže stať, ak je spotrebič zapnutý alebo ak cez Bluetooth nie je spárovaný žiadny spotrebič. Vypnuté nastavenia Bluetooth alebo otvorené nakladacie dverka práčky sú príkladom takýchto situácií.

Ak aktivujete túto funkciu na práčke, zostane zapnutá okrem istých prípadov a umožní vám ovládať práčku na diaľku cez Bluetooth.

V niektorých prípadoch sa sama deaktivuje:

- Ak dôjde k prerušeniu pripojenia práčky k elektrickej energii.
- Pri otočení Ovládača výberu programu na výber iného programu alebo keď spotrebič vypnete.

5.21.4 Riešenie problémov

Ak máte problém s diaľkovým ovládaním alebo pripojením, postupujte podľa krokov uvedených nižšie. Pozorujte, či problém po ich vykonaní pretrváva alebo nie. Ak problém nebol vyriešený, urobte nasledovné.

- Skontrolujte, či je vaše zariadenie pripojené k relevantnej domácej sieti.
 - Reštartujte aplikáciu.
 - Vypnite a zapnite Bluetooth na ovládacom paneli.
 - Ak nie je možné dosiahnuť pripojenie, zopakujte úvodné nastavenie na práčke.
- Ak problém pretrváva, kontaktujte zástupcu autorizovaného servisu.

5.21.3 Používanie funkcie Diaľkového ovládania

Po nastavení HomeWhiz sa automaticky zapne Bluetooth. O aktivácii a deaktivácii pripojenia Bluetooth si, prosím, pozrite časť 5.11.2. „Bluetooth 3“.

Ak počas pripojenia Bluetooth vypnete a zapnete práčku, pripojenie Bluetooth sa automaticky obnoví. Ak sa spárované zariadenie dostane mimo dosahu, pripojenie Bluetooth sa automaticky vypne. Z tohto dôvodu budete musieť Bluetooth opätovne zapnúť, ak budete chcieť používať funkciu Diaľkového ovládania. Pre zistenie stavu pripojenia môžete skontrolovať symbol „Bluetooth“ na displeji. Ak tento symbol svieti, znamená to, že pripojenie Bluetooth bolo vytvorené. Ak tento symbol bliká, znamená to, že sa spotrebič pokúša pripojiť. Ak je symbol vypnutý, nemáte pripojenie.



POZOR!

- Keď je pripojenie Bluetooth na vašom spotrebiči zapnuté, funkciu Diaľkového ovládania bude možné zvoliť. Ak sa funkcia diaľkového ovládania nedá zvoliť, skontrolujte stav pripojenia. Ak nie je možné dosiahnuť pripojenie, zopakujte úvodné nastavenie spotrebiča.
- Z bezpečnostných dôvodov dverka výrobu zostanú uzamknuté, zatiaľ čo funkcia diaľkového ovládania je zapnutá, nezávisle na prevádzkovom režime. Ak chcete otvoriť dverka výrobu, musíte otočiť regulátorom voľby programov alebo stlačiť tlačidlo Diaľkového ovládania a vypnúť funkciu Diaľkového ovládania.

Keď chcete svoju práčku ovládať na diaľku, musíte funkciu Diaľkového ovládania aktivovať stlačením tlačidla Diaľkové ovládanie, zatiaľ čo ovládač programov na ovládacom paneli práčky je v polohe Stiahnuť program/Diaľkové ovládanie. Pri prístupe k spotrebiču sa zobrazí obrazovka podobná vyobrazenej nižšie.

6 Údržba a čistenie

Ak dodržiavate pravidelné intervaly čistenia, životnosť výrobku sa predlží a zníži sa počet často sa opakujúcich problémov.

6.1 Čistenie zásuvky na prací prášok

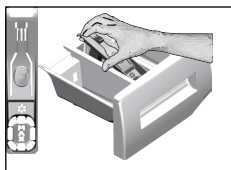

Zásuvku na prací prášok čistite v pravidelných intervaloch (každých 4 – 5 cyklov prania), ako je to uvedené nižšie, aby ste zabránili postupnému nahromadeniu pracieho prášku.

1. Odstráňte sifón tak, ako je to znázornené na obrázku. Až vykonáte nižšie uvedené postupy čistenia, vráťte sifón späť na miesto a zatlačte jeho prednú časť dolu, aby sa zachytili poistné západky.



INFORMÁCIE

- Ak sa v priestore pre aviváž začne hromadiť viac ako normálne množstvo zmesi vody a aviváže, sifón sa vyčistí.

2. Umyte zásuvku na prací prášok a sifón množstvom vlažnej vody v umývadle. Ak chcete zabrániť kontaktu usadenín s vašou pokožkou, očistite ich vhodnou kefkou s nasadenými rukavicami na rukách.
3. Po vyčistení zasuňte zásuvku späť na svoje miesto a uistite sa, že sedí správne.

6.2 Čistenie vkladacích dverí a bubna

V prípade produktov s programom čistenia bubna si prečítajte Návod na obsluhu - Programy, alebo



INFORMÁCIE

- Čistenie bubna opakujte každé 2 mesiace.
- Použite prací prostriedok/prípravok proti vodnému kameňu vhodný pre práčky.



Po každom praní sa uistite, že v bubne nezostali žiadne cudzie predmety. Ak sú zablokované otvory zobrazené na obrázku, uvoľnite ich pomocou špáradla.



INFORMÁCIE

- Cudzie kovové predmety vedú ku korózii bubna. Oceleový povrch bubna čistite prostriedkami na nehrdzavejúcu oceľ. Nikdy nepoužívajte drôtenku alebo drôtené výrobky.



UPOZORNENIE!

- Nikdy nepoužívajte špongiu alebo drsné materiály. Tie by mohli poškodiť lakované a plastové povrchy.

6.3 Čistenie telesa a ovládacieho panelu

Teleso zariadenia prejdite handrou s mydlovou vodou alebo nekorozívnym jemným prostriedkom a vytrite suchou handrou. Na čistenie ovládacieho panelu používajte iba mäkkú a vlhkú handru.

6.4 Vyčistenie filtrov na privodu vody

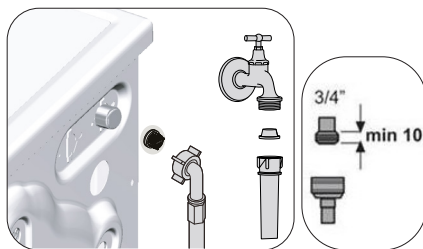

Na konci každého vstupného ventilu v zadnej časti zariadenia a na každej privodnej hadici pripojenej ku kohútiku sa nachádza filter. Tieto filtre zabraňujú preniknutiu cudzích látok a špiny vo vode do práčky. Ak sú filtre špinavé, musí sa vyčistiť.

1. Zatvorte kohútiky.
2. Odstráňte matice na prívodných hadiciach vody, aby ste sa dostali k filtrom na ventiloch prívodu vody. Vyčistite ich vhodnou kefkou. Ak sú filtre nadmerne znečistené, odstráňte ich zo svojich miest kliešťami a vyčistite ich týmto spôsobom.
3. Vyberte filtre na rovných koncoch hadíc na prívod vody spolu s tesniacimi krúžkami a dôkladne ich vyčistite pod tečúcou vodou.
4. Tesniace krúžky a filtre vráťte starostlivo na ich pôvodné miesta a ručne dotiahnite matice hadice.

6.5 Vypustenie zvyšnej vody a vyčistenie filtra čerpadla

Filtračný systém vo vašom prístroji zabraňuje tomu, aby pevné kúsky, ako sú gombíky, mince a vlákna látok, upchali lopatky čerpadla počas vypúšťania vody použitej na pranie. Preto sa voda bude bez akýchkoľvek problémov vypúšťať a životnosť čerpadla sa predlží.

Ak váš prístroj nevypúšťa vodu, filter čerpadla je upchatý. Filter je potrebné meniť každé 3 mesiace bez ohľadu na to, či je upchaté. Pred čistením filtra čerpadla je potrebné vypustiť vodu.

Okrem toho, pred prepravou zariadenia (napr. pri premiestňovaní do iného domu) a v prípade zamrznutia vody je potrebné vypustiť všetku vodu.



UPOZORNENIE!

- Cudzie predmety ponechané vo filtri čerpadla môžu váš produkt poškodiť alebo môžu spôsobiť problém s hlučnosťou.
- Ak produkt nepoužívate, zatvorte kohútik, odpojte napájanie a vypustite vodu z práčky - na miestach, kde existuje nebezpečenstvo zamrznutia.
- Po každom použití uzavrite vodovodný kohútik, ku ktorému je pripojená hlavná hadica.

1. Na vyčistenie špinavého filtra a odčerpanie vody, odpojte práčku zo siete.



UPOZORNENIE!

- Teplota vody vo vnútri práčky môže dosiahnuť až 90 °C. Aby nedošlo k popáleniu, je nutné čistiť filter potom, čo voda v práčke ochladne.

2. Otvorte kryt bielizne. Viečko filtra pritlačte v smere šípky a kryt pritiahnite k sebe.

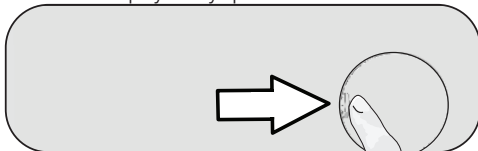

3. K odčerpaniu vody z práčky:

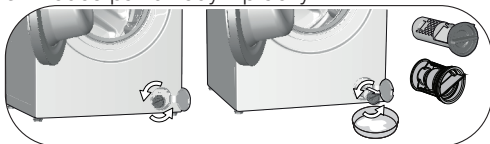

- a. Ak chcete zachytiť vodu vytekajúcu z filtra, pred filter umiestnite veľkú plytkú nádobu.
 - b. Otáčajte a povolujte filter čerpadla, kým nezačne vytekať voda (proti smeru hodinových ručičiek). Vodu nechajte vyteciť do nádoby, ktorú ste dali pred filter. Vždy majte po ruke handru, aby ste mohli utrieť rozliatu vodu.
 - c. Keď voda z prístroja prestane vytekať, filter úplne vyberte tak, že ho otočíte.
4. Vyčistite všetky zvyšky vnútri filtra, rovnako ako prípadné vlákna v priestore oblasti lopatiek čerpadla.
 5. Filter vymeňte.
 6. Kryt filtra zatvorte.

7 Riešenie problémov

Programy sa po zatvorení dverí nespustia.

- Nestlačilo sa tlačidlo Štart/Pauza/Zrušiť >>> *Stlačte tlačidlo Štart/Pauza/Zrušiť.
- Ak ste naložili príliš veľa náplne, môže byť ťažké dvierka zatvoriť. >>> *Naložte menej bielizne a uistite sa, že nakladacie dvierka sú správne uzavreté.

Program nie je možné spustiť alebo vybrať.

- Práčka sa mohla prepnúť do režimu vlastnej obrany vplyvom problému na prívode (napríklad napätie, tlak vody atď.). >>> Aby ste program zrušili, otočte tlačidlo voľby programu na voľbu iného programu. Predchádzajúci program sa zruší (pozri: „Zrušenie programu“).

Voda v spotrebiči.

- Vo výrobku môže zostať troška vody, čo je spôsobené procesmi kontroly kvality vo výrobe. >>> Nie je to porucha. Voda nie je pre prístroj škodlivá.

Zospodu práčky uniká voda.

- Došlo k problému s hadicami alebo filtrom čerpadla. >>> Skontrolujte, či je tesnenie hadíc pre prívod vody bezpečne upevnené. Pripojte hadicu pevne ku kohútiku.
- Filter čerpadla nemusí byť bezpečne zatvorený. >>> Skontrolujte, či je filter čerpadla bezpečne uzavretý.

Spotrebič nenapúšťa vodu.

- Kohútik je zatvorený. >>> Otvorte kohútiky.
- Hadica prívodu vody je ohnutá. >>> Hadicu narovnajete.
- Filter prívodu vody je zanesený. >>> Vyčistite filter.
- Nakladacie dvierka nie sú zatvorené. >>> Zatvorte nakladacie dvierka.

Práčka nevypúšťa vodu.

- Hadica vypúšťania vody je pravdepodobne zanesená alebo skrútená. >>> Vyčistite alebo narovnajete hadicu.
- Filter čerpadla je upchatý. >>> Filter čerpadla vyčistite.

Prístroj vibruje alebo vydáva hluk.

- Spotrebič môže byť nevyvážený. >>> Nastavte nožičku, aby ste spotrebič vyrovnali.
- Do filtra čerpadla mohol vniknúť tvrdý predmet. >>> Vyčistite filter čerpadla.
- Prepravné bezpečnostné skrutky neboli odstránené. >>> Odstráňte prepravné bezpečnostné skrutky.
- V práčke môže byť príliš malé množstvo bielizne. >>> Pridajte do práčky viac bielizne.
- Práčka môže byť preplnená bielizňou. >>> Vyberte časť bielizne z práčky alebo bielizeň ručne rozložte tak, aby sa rovnomerne rozložila vo vnútri práčky.
- Práčka je v kontakte s pevným povrchom. >>> Skontrolujte, či práčka nie je s ničím v kontakte.

Práčka sa zastavila krátko po spustení programu.

- Práčka sa mohla prechodne zastaviť kvôli nízkemu napätiu. >>> Keď sa napätie vráti na normálnu úroveň, bude pokračovať v prevádzke.

Práčka ihneď vypúšťa načerpanú vodu.

- Vypúšťacia hadica môže byť v nesprávnej výške. >>> Pripojte vypúšťaciu hadicu tak, ako je opísané v používateľskej príručke.

Počas prania nie je v prístroji vidieť vodu.

- Hladinu vody nie je zvonka možné vidieť. Nejde o chybu.

Nakladacie dvierka sa nedajú otvoriť.

- Je aktivovaný zámok dverí kvôli hladine vody v spotrebiči. >>> Vodu vypustíte spustením programu Čerpadla alebo Odstredovania.
- Práčka možno práve ohrieva vodu alebo je v kroku odstredovania. >>> Počkajte do dokončenia programu.
- Nakladacie dvierka sa mohli zaseknúť kvôli tlaku, ktorému sú vystavené. >>> Uchopte rukoväť, zatlačte a potiahnite nakladacie dvierka. Tým ich uvoľníte spod tlaku a otvoríte ich.
- Dvierka sa neotvorí, ak nie je prívod elektriny. >>> Na otvorenie dverí, otvorte kryt filtra čerpadla a potiahnite núdzovú rukoväť na zadnej strane spomínaného krytu smerom dole. Pozri „Zámok nakladacích dverí“

Pranie trvá dlhšie, než je uvedené v návode na použitie. (*)

- Tlak vody môže byť nízky. >>> Keďže objem vody poklesol, práčka bude čakať na napustenie správneho množstva vody, aby sa vyhol slabej kvalite prania. Preto sa čas prania predlžuje.
- Napätie môže byť nízke. >>> Ak je napájacie napätie nízke, čas prania sa predlží, aby sa predišlo slabej kvalite prania.
- Teplota privádzanej vody môže byť nízka. >>> Požadovaný čas na zahriatie vody sa v chladných obdobiach predlžuje. Rovnako sa môže predlžiť čas prania, aby sa zabránilo nízkej kvalite prania.
- Počet cyklov plákania a/alebo množstvo vody na plákanie narastá. >>> Keď je potrebný lepší výkon plákania, práčka zvýši objem vody na plákanie a v prípade potreby pridá ďalší cyklus plákania.
- Mohlo sa vyskytnúť nadmerné penenie a mohol sa aktivovať automatický systém pre absorbovanie peny, a to z dôvodu nadmerného použitia pracieho prostriedku. >>> Používajte odporúčané množstvo pracieho prostriedku.

Čas programu sa neodpočítava. (Na modeloch s displejom) (*)

- Časovač sa môže zastaviť počas napúšťania vody. >>> Indikátor časovača nebude odpočítavať, kým v prístroji nebude primerané množstvo vody. Keď poklesne objem napúšťanej vody, práčka bude čakať, kým sa nenapustí dostatok vody, aby sa vyhol slabej kvalite prania. Indikátor časovača bude potom pokračovať v odpočítavaní.
- Časovač sa môže zastaviť počas kroku ohrievania. >>> Indikátor časovača nebude odpočítavať, kým práčka nedosiahne zvolenú teplotu.
- Časovač sa mohol zastaviť počas kroku odstredovania. >>> Systém automatickej detekcie nevyváženého naplnenia sa mohol aktivovať kvôli nevyváženému rozloženiu bielizne v bubne.

Čas programu sa neodpočítava. (*)

- Bielizeň v práčke môže byť nevyvážená. >>> Systém automatickej detekcie nevyváženého naplnenia sa mohol aktivovať kvôli nevyváženému rozloženiu bielizne v bubne.

Práčka sa neprepe na odstred'ovanie. (*)

- Bielieň v práčke môže byť nevyvážená. >>> Systém automatickej detekcie nevyváženého naplnenia sa mohol aktivovať kvôli nevyváženému rozloženiu bielizne v bubne.
- Práčka nebude odstred'ovať, ak nie je úplne vypustená voda. >>> Skontrolujte filter a vypúšťaciu hadicu.
- Mohlo sa vyskytnúť nadmerné penenie a mohol sa aktivovať automatický systém pre absorbovanie peny, a to z dôvodu nadmerného použitia pracieho prostriedku. >>> Používajte odporúčané množstvo pracieho prostriedku.

Kvalita prania je slabá: Odevy šednú. ()**

- Dlhو bolo používané nedostatočné množstvo pracieho prášku. >>> Použite odporúčané množstvo pracieho prostriedku vhodného pre tvrdosť vody a bielizeň.
- Dlhو sa pralo pri nízkych teplotách. >>> Pre bielizeň, ktorú chcete vyprať, vyberte správnu teplotu.
- Tvrdá voda a nedostatočné množstvo pracieho prostriedku. >>> Použitie tvrdej vody a nedostatočného množstva pracieho prostriedku môže spôsobiť nahromadenie nečistoty a časom aj šednutie odevov. Ak sa vyskytlo zošednutie, je ťažké ho odstrániť. Používajte odporúčané množstvo vhodného pracieho prostriedku pre tvrdú vodu a bielizeň.
- Mohlo byť použité nadmerné množstvo pracieho prostriedku. >>> Použite odporúčané množstvo pracieho prostriedku vhodného pre danú tvrdosť vody a bielizeň.

Kvalita prania je slabá: Škvrny ostávajú alebo bielizeň nie je vybielená. ()**

- Mohlo sa použiť nedostatočné množstvo pracieho prostriedku. >>> Používajte odporúčané množstvo pracieho prostriedku vhodného pre danú bielizeň.
- Práčka mohla byť preplnená. >>> Práčku neprepĺňajte. Práčku napĺňajte podľa odporúčaní v „Tabuľke programov a spotreby“.
- Mohol byť zvolený nesprávny program a teplota. >>> Vyberte vhodný program a správnu teplotu vody pre pranie danej bielizne.
- Mohli ste použiť nesprávny prací prostriedok. >>> Používajte originálny prací prostriedok vhodný pre vašu práčku.
- Prací prostriedok bol vložený do nesprávnej priehradky. >>> Vložte prací prostriedok do správnej priehradky. Nemiešajte bieliadlo s pracím prostriedkom.

Kvalita prania je slabá: Na bielizni sa objavili masné škvrny. ()**

- Buben nebol pravidelne čistený. >>> Čistíte buben pravidelne. V tejto súvislosti si pozrite časť 6.2.

Kvalita prania je slabá: Odevy zapáchajú. ()**

- Pranie po dlhú dobu len pri nízkych teplotách a s použitím krátkych programov môže spôsobiť zápach a baktérie v bubne. >>> Nechávajte priehradku pracieho prostriedku a nakladacie dvierka práčky pootvorené po každom pracovom cykle. Tým zabránite vzniku vlhkého prostredia v práčke, v ktorom sa darí baktériám.

Farba bielizne bledne. ()**

- Práčka mohla byť preplnená. >>> Práčku neprepĺňajte.
- Prací prostriedok mohol zvlhnúť. >>> Skladujte prací prostriedok uzatvorený v priestoroch bez vlhkosti a nevystavujte ho nadmerným teplotám.
- Mohla byť zvolená vysoká teplota. >>> Zvoľte správny program a teplotu v závislosti od druhu a stupňa znečistenia bielizne.

Kvalita prania je slabá

- Množstvo, druh a podmienky skladovania používaného pracieho prostriedku mohli byť nevhodné. >>> Používajte vhodný prací prostriedok pre práčku a vašu bielizeň. Prací prostriedok skladujte uzatvorený v priestoroch bez vlhkosti a nevystavujte ho nadmerným teplotám.
- Prací prostriedok mohol byť pridaný do nesprávnej priehradky. >>> Ak pridáte prací prostriedok do priehradky na predpranie, aj keď ste nezvolili program predprania, práčka môže tento prostriedok načerpať počas kroku plákania alebo aviváže. Vložte prací prostriedok do správnej priehradky.
- Filter čerpadla môže byť zanesený. >>> Skontrolujte filter.
- Vypúšťacia hadica môže byť prehnutá. >>> Skontrolujte vypúšťaciu hadicu.

Bielieň ostáva po praní stuhnutá. ()**

- Mohli ste použiť nedostatočné množstvo pracieho prostriedku. >>> Používanie nedostatočného množstva pracieho prostriedku pre tvrdú vodu môže časom spôsobiť stuhnutie bielizne. Požívajte vhodné množstvo pracieho prostriedku v závislosti od tvrdosti vody.
- Prací prostriedok mohol byť pridaný do nesprávnej priehradky. >>> Ak pridáte prací prostriedok do priehradky na predpranie, aj keď ste nezvolili program predprania, práčka môže tento prostriedok načerpať počas kroku plákania alebo aviváže. Vložte prací prostriedok do správnej priehradky.
- Prací prostriedok sa mohol zmiešať s avivážou. >>> Nemiešajte aviváž s pracím prostriedkom. Priehradku umyte a vypláchnite horúcou vodou.

Bielieň nevoní ako aviváž. ()**

- Prací prostriedok mohol byť pridaný do nesprávnej priehradky. >>> Ak pridáte prací prostriedok do priehradky na predpranie, aj keď ste nezvolili program predprania, práčka môže tento prostriedok načerpať počas kroku plákania alebo aviváže. Zásuvku umyte a vypláchnite horúcou vodou. Vložte prací prostriedok do správnej priehradky.
- Prací prostriedok sa mohol zmiešať s avivážou. >>> Nemiešajte aviváž s pracím prostriedkom. Priehradku umyte a vypláchnite horúcou vodou.

Zvyšky pracieho prostriedku ostávajú v zásuvke. ()**

- Prací prostriedok mohol byť pridaný do vlhkej zásuvky. >>> Vysušte zásuvku pracieho prostriedku pred jeho pridaním.
- Prací prostriedok mohol zvlhnúť. >>> Skladujte prací prostriedok uzatvorený v priestoroch bez vlhkosti a nevystavujte ho nadmerným teplotám.
- Tlak vody môže byť nízký. >>> Skontrolujte tlak vody.
- Prací prostriedok v hlavnej priehradke na pranie zvlhol počas napúšťania vody na predpranie. Otvory priehradky na prací prostriedok môžu byť blokované. >>> Skontrolujte, či sú otvory čisté a či nie sú zanesené.
- Mohol sa vyskytnúť problém s ventilmi zásuvky pracieho prostriedku. >>> Zavolajte autorizovaného servisného technika.
- Prací prostriedok sa mohol zmiešať s avivážou. >>> Nemiešajte aviváž s pracím prostriedkom. Priehradku umyte a vypláchnite horúcou vodou.

Na bielzni ostáva prací prostriedok.

- Práčka mohla byť preplnená. >>> Práčku neprepíňajte.
- Mohol byť zvolený nesprávny program a nesprávna teplota. >>> Vyberte vhodný program a správnu teplotu vody pre pranie danej bielizne.
- Mohol byť použitý nesprávny prací prostriedok. >>> Vyberte vhodný prací prostriedok pre pranú bielizeň.

V práčke sa vytvára príliš veľa peny. (**)

- Mohol byť použitý nesprávny druh pracieho prostriedku pre túto práčku. >>> Používajte prací prostriedok vhodný pre vašu práčku.
- Mohlo sa použiť nadmerné množstvo pracieho prostriedku. >>> Používajte len dostatočné množstvo pracieho prostriedku.
- Prací prostriedok mohol byť uskladnený v nevhodných podmienkach. >>> Skladujte prací prostriedok v suchých a uzavretých priestoroch. Neskladujte ho na nadmerne horúcich miestach.
- Sieťová bielizeň ako tyl môže nadmerne peniť kvôli jej štruktúre. >>> Pre tieto typy látok používajte menšie množstvo pracieho prostriedku.
- Prací prostriedok bol vložený do nesprávnej priehradky. >>> Vložte prací prostriedok do správnej priehradky.
- Aviváž je odobraná príliš skoro. >>> Pravdepodobne je problém s ventilmi v zásobníku pracieho prostriedku. Zavolajte autorizovaného servisného technika.

Zo zásuvky na prací prostriedok preteká pena.

- Mohlo sa použiť nadmerné množstvo pracieho prostriedku. >>>> Zmiešajte 1 lyžičku aviváže a 1/2 litra vody a nalejte ju do priehradky na hlavné pranie v zásuvke na prací prostriedok.
- Do práčky dajte prací prostriedok vhodný pre programy a zachovajte množstvo maximálnej náplne, ktoré je uvedené v časti „Tabuľka programov a spotreby“. Keď používate dodatočné chemikálie (odstraňovače škvŕn, bieliadla atď.), znížte množstvo pracieho prostriedku.

Bielizeň zostane na konci programu mokrá. (*)

- Mohlo sa vyskytnúť nadmerné penenie a mohol sa aktivovať automatický systém pre absorbovanie peny, a to z dôvodu nadmerného použitia pracieho prostriedku. >>> Používajte odporúčané množstvo pracieho prostriedku.

Sušenie trvá príliš dlho.

- Práčka mohla byť preplnená. >>> Práčku neprepíňajte.
- Odstreďovanie mohlo byť pre danú bielizeň nedostatočné. >>> V kroku prania práčky so sušičkou zvolte vyššiu rýchlosť odstreďovania.
- Kohútik môže byť zatvorený. >>> Otvorte kohútiky.

Bielizeň je po kroku sušenia vlhká.

- Zvolený program mohol byť nevhodný pre daný typ bielizne. >>> Skontrolujte štítky starostlivosti na odevoch a zvolte podľa nich vhodný program alebo zvolte dodatočné programy s časovaním.
- Práčka mohla byť preplnená. >>> Práčku neprepíňajte.
- Odstreďovanie mohlo byť pre danú bielizeň nedostatočné. >>> V kroku prania práčky so sušičkou zvolte vyššiu rýchlosť odstreďovania.

Práčka sa nespúšťa alebo sa nedá spustiť program.

- Prívodný kábel nemusí byť zapojený. >>> Uistite sa, že je kábel zapojený.
- Program možno nebol zvolený alebo nie je stlačené tlačidlo Štart/Pauza/Zrušiť. >>> Uistite sa, že bol zvolený program a zariadenie nie je v pohotovostnom režime.
- Možno je aktivovaná funkcia Detská poistka. >>> Vypnite detskú poistku.

Bielizeň sa krčí, bledne, stráca lesk alebo sa poškodzuje.

- Zvolený program mohol byť nevhodný pre daný typ bielizne. >>> Skontrolujte štítky starostlivosti na odevoch a zvolte podľa nich vhodný program alebo zvolte dodatočné programy s časovaním. Nemali by ste sušiť bielizeň, ktorá nie je vhodná na sušenie.

Spotrebič nesuší.

- Bielizeň ešte nemusela byť sušená alebo funkcia sušenia nebola aktivovaná. >>> Skontrolujte, či bola po vybratí pracieho programu zvolená funkcia sušenia.

Nakladacie dvierka sa nedajú otvoriť.

- Dvierka vašej práčky sa možno nedajú otvoriť z bezpečnostných dôvodov. >>>Ak je na displeji aktivovaný indikátor uzamknutia dverí po kroku sušenia, práčku ponechajte kvôli vašej bezpečnosti dvierka uzamknuté kým sa neochladí.
- Dvierka sa neotvoria, ak nie je prívod elektriny. >>> Na otvorenie dvierok otvorte kryt filtra čerpadla a potiahnite núdzovú rukoväť na zadnej strane spomínaného krytu smerom dole. Pozri „Zámok nakladacích dvierok“

(*) Keď bielizeň nie je v bubne rovnomerne rozložená, práčka sa neprepne na krok odstreďovania, aby sa zabránilo akémukoľvek poškodeniu práčky alebo jeho okolitého prostredia. Znovu rozložte bielizeň a znovu spustite odstreďovanie.

(**) Bubon nebol pravidelne čistený. >>> Bubon čistite pravidelne. Pozrite si časť 6.2.



VÝSTRAHA!

- Ak nedokázate tento problém odstrániť, hoci ste postupovali podľa pokynov v tejto časti, kontaktujte svojho dodávateľa alebo zástupcu autorizovaného servisu. Nikdy sa nepokúšajte sami opravovať nefunkčný výrobok.



VAROVANIE!

- Pre príslušné informácie o riešení problémov pozrite časť HomeWhiz.

