



Akumulátorový tyčový vysavač Akumulátorový tyčový vysávač

Návod k obsluze
Návod na obsluhu



VRT 51225 VB - VRT 50225 VB - VRT 50121 VR

CZ - SK



01M-8911593200-3021-02
01M-8911603200-3021-02
01M-8911583200-3021-02



Nejprve si prosím přečtěte tuto příručku!

Vážení zákazníci,

Děkujeme vám, že jste si zvolili výrobek Beko. Chtěli bychom, abyste dosáhli optimální účinnosti tohoto vysoce kvalitního výrobku, který byl vyroben pomocí nejmodernějších technologií. Před použitím výrobku si prosím přečtěte celou tuto příručku a doplňkovou dokumentaci a uschovejte si je pro pozdější nahlédnutí. Pokud budete výrobek předávat někomu jinému, přiložte k němu i tuto příručku. Dodržujte všechna zde uvedená varování a informace a řiďte se pokyny.

Symbody a jejich významy

V této příručce jsou použity tyto symboly:

	Důležité informace a užitečné rady k použití.
	VAROVÁNÍ: Upozornění na nebezpečné situace týkající se ochrany života a majetku.
	Hodnocení ochrany před úrazem elektrickým proudem



Tento výrobek byl vyroben v ekologických moderních zařízeních bez poškozování přírody.

1 Důležité bezpečnostní a ekologické pokyny

Tato část obsahuje bezpečnostní pokyny, pro zabránění nebezpečím, které mohou vést ke zranění nebo poškození majetku. Pokud nejsou tyto pokyny dodrženy, stává se záruka neplatnou.

1.1 Všeobecné bezpečnostní pokyny

- Toto zařízení je v souladu s mezinárodními bezpečnostními normami.
- Toto zařízení mohou používat děti nad 8 let života, lidé s tělesným, smyslovým nebo mentálním postižením, nebo osoby s nedostatkem zkušeností a znalostí, pokud je zajištěna jejich kontrola nebo byly poskytnuty informace o nebezpečí. Děti si se spotřebičem nesmějí hrát.
Čištění a údržbu prováděnou uživatelem nesmějí provádět děti bez dozoru.
- Nepoužívejte spotřebič, pokud je poškozen jeho napájecí kabel nebo je spotřebič jinak poškozen. Kontaktujte autorizovaný servis.
- Vaše síťové napájení musí být ve shodě se specifikovanými informacemi na typovém štítku.
- Nepoužívejte spotřebič s prodlužovacím kabelem.
- Chcete-li zabránit poškození napájecího kabelu, zabraňte jeho přiskřípnutí, zkroucení nebo odírání o ostré hrany.
- Pokud je přístroj zapojen do zásuvky, nedotýkejte se zástrčky přístroje mokřýma rukama.
- Při odpojování přístroje ze zásuvky netahejte za kabel.
- Nevysávejte hořlavé materiály a před vysáváním se ujistěte, že jsou popel z cigaret ochlazené.
- Nevysávejte vodu a jiné tekutiny.
- Chraňte přístroj před deštěm, vlhkostí a zdroji tepla.
- Nepoužívejte přístroj v blízkosti výbušných nebo hořlavých prostředí a látek nebo v jejich blízkosti.
- Před čištěním a údržbou spotřebič odpojte od elektrické sítě.
- Při čištění neponořujte přístroj ani jeho napájecí kabel do vody.
- Přístroj nerozebírejte.

1 Důležité bezpečnostní a ekologické pokyny

- Používejte pouze originální díly nebo části doporučené výrobcem.
- Abyste zabránili ucpání filtru nebo poškození motoru, nevysávejte cement, sádro nebo úlomky stlačeného papíru.
- Spotřebič používejte pouze s adaptérem dodaným se spotřebičem.
- Nepoužívejte přístroj bez filtrů, může se poškodit.
- Pokud uskladňujete obalový materiál, držte jej mimo dosah dětí.
- Toto zařízení není určeno k použití osobami, včetně dětí s tělesným, smyslovým a mentálním postižením nebo osobami, které nemají dostatečné zkušenosti a znalosti o jeho používání, pokud nejsou pod dohledem osoby odpovědné za jejich bezpečnost nebo nejsou informováni o provozu spotřebiče.
- Na děti je třeba dohlížet, aby se jim zabránilo hrát se spotřebičem.
- Před jakýmkoli čištěním nebo údržbou odpojte adaptér a vyjměte baterii.
- Poškozený adaptér z důvodu zabránění rizika musí být vyměněn výrobcem, autorizovaným zástupcem výrobce nebo podobně kvalifikovaným technikem.
- Během vysávání nedávejte prsty, vlasy a volné oblečení do blízkosti pohyblivých částí nebo mezer.
- Před likvidací přístroje musí být ze zařízení vybrány baterie.
- Před vyjmutím baterie odpojte přístroj od zdroje napájení.
- Použité baterie zlikvidujte v souladu s místními zákony a předpisy.
- Baterie obsažené v tomto přístroji mohou vyměňovat pouze kvalifikované osoby.
- Zařízení není určeno k provozování pro komerční účely. Tento spotřebič není určen pro komerční použití, je určen pro domácí použití a pro následující aplikace:
 - v zaměstnaneckých kuchyních v obchodech, kancelářích a jiných pracovních prostředích,
 - ve farmových domech,

1 Důležité bezpečnostní a ekologické pokyny

- v hotelech, motelech nebo jiných ubytovacích zařízeních pro použití zákazníky,
 - v hostelech nebo v podobných prostředích.
- **VAROVÁNÍ:** K nabíjení baterie používejte vyměnitelnou napájecí jednotku HCX1501-3200450E (VRT 51225 VB-VRT50225 VB), HCX1501-2700500E (VRT 50121 VR) dodanou se zařízením.
 - Toto zařízení nesmí obsluhovat děti a osoby s omezenými fyzickými, smyslovými a kognitivními schopnostmi nebo osoby s nedostatkem zkušeností a znalostí, pokud nejsou pod dohledem nebo pokud jim nejsou poskytnuty příslušné pokyny.
 - Na děti je třeba dohlížet, aby se jim zabránilo hrát se spotřebičem.

1.2 Dodržování směrnic o WEEE a likvidaci odpadu



Tento výrobek neobsahuje nebezpečné a zakázané materiály uvedené v "Předpisu o kontrole odpadu z elektrických a elektronických zařízení" publikovaném Ministerstvem životního prostředí a

urbanizace Turecké republiky. Splňuje směrnice o WEEE. Tento výrobek byl vyroben z recyklovatelných a opětovně použitelných vysoce kvalitních dílů a materiálů.

Z tohoto důvodu nelze tento výrobek na konci jeho životního cyklu zlikvidovat s jinými domácími odpady. Předajte jej do sběrného místa pro elektrická a elektronická zařízení. Informace o těchto sběrných místech můžete získat od místních úřadů. Předáním použitých výrobků k recyklaci můžete přispět k ochraně životního prostředí a přírodních zdrojů.

1.3 Informace o balení



Obal tohoto výrobku je vyroben z recyklovatelných materiálů, v souladu s Národní legislativou pro životní prostředí.

Nevyhazujte obalový odpad spolu s domovním či jiným odpadem, odložte ho na sběrných místech určených místními úřady.

1.4 Použité baterie



Použité baterie musí být zlikvidovány v souladu s místními zákony a předpisy.

Symbol na baterii a balení označuje, že baterie dodaná s výrobkem se nemá považovat za domovní odpad.

Tento symbol může být v některých regionech použit v kombinaci s chemickým symbolem.

Pokud baterie obsahují více než 0,0005% rtuti a více než 0,004% olova, přidá se pro rtuť chemická látka Hg a pro symbol olova se přidá chemický symbol Pb. Zajištěním správné likvidace baterií pomáháte prevenci před potenciálním poškozením životního prostředí a zdraví lidí v důsledku nesprávné likvidace baterií.

1.5 Co udělat pro úsporu energie

- Při používání spotřebiče upravte nastavení rychlosti podle povrchu, abyste ušetřili energii.
- Normálně se při čištění tvrdých povrchů, záclon a pohovek používají nižší rychlosti, zatímco při čištění koberců se používají vysoké rychlosti.

2 Přehled

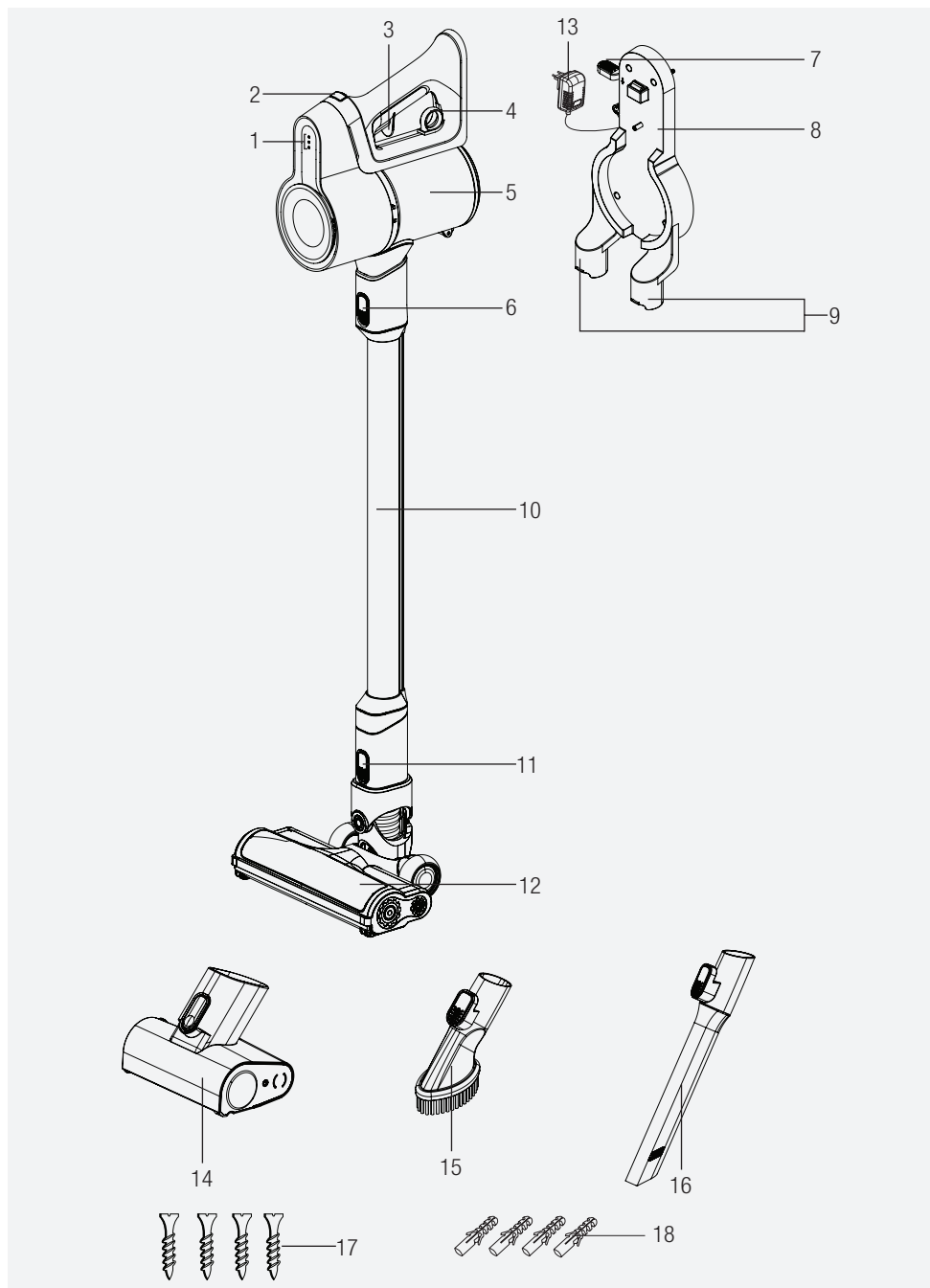



2 Přehled

2.1 Ovládací prvky a komponenty

1. LED indikátory nabíjení
2. Tlačítko nastavení rychlosti
3. Tlačítko Zapnutí/vypnutí
4. Otevírací kroužek nádoby na prach
5. Nádoba na prach
6. Tlačítko na uvolnění proutku
7. Přepínač odebrání zařízení
8. Nabíjecí dok
9. Díly příslušenství
10. Trubka
11. Tlačítko uvolnění kartáče
12. Elektrický turbo kartáč
13. Nabíjecí adaptér
14. Mini turbo kartáč (VRT 51225 VB)
15. Prachový kartáč
16. Úzká hubice
17. Šroub (4 ks)
18. Hmoždinka (4 ks)

2.2 Technické údaje

	VRT 51225 VB - VRT 50225 VB	VRT 50121 VR
Jmenovitý příkon	150 W	110 W
Vstup	100 - 240 V~ 50-60 Hz 0,5 A	
Výstup	32 V  0,45 A	27 V  0,5 A
Doba nabíjení	4-6 hodin	
Provozní doba při maximálním výkonu	17 minut	
Provozní doba při minimálním výkonu	45 minut	

Práva na technické a designové změny jsou vyhrazena.

Hodnoty dodané se zařízením nebo v jeho průvodních dokladech jsou laboratorní údaje v souladu s příslušnými normami. Tyto hodnoty se mohou lišit v závislosti na použití a od okolních podmínek.

2 Přehled

Parametr externího napájecího zdroje

	VRT 51225 VB - VRT 50225 VB	VRT 50121 VR
Výrobce	Guangdong Huachuangxing Power Supply Co.,Ltd	
ID modelu	HCX1501-3200450E	HCX1501-2700500E
Vstupní napětí	100-240V~	
Vstupní frekvence	50-60HZ	
Vstupní proud	0.5A	
Výstupní napětí	32.0V	27.0V
Výstupní proud	0.45A	0.5A
Výstupní výkon	14.4W	13.5W
Průměrná aktivní účinnost	85.5%	84.39%
Účinnost při nízkém zatížení (10 %)	83.33%	70.65%
Spotřeba energie bez zatížení	0.041W	0.071W

3 Instalace

3.1- Běžný účel použití

Tento přístroj je určen pro použití v domácnosti a není vhodný pro průmyslové použití.

3.2 Instalace nabíjecího doku

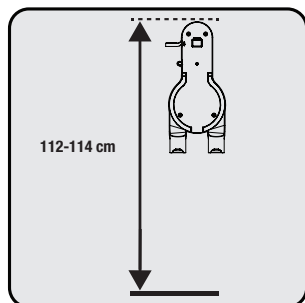

Umístěte nabíjecí základnu (8) do výšky 112 - 114 cm od země.

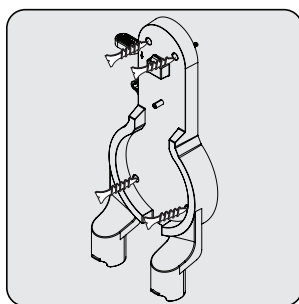

1- Upevněte čtyři hmoždinky (18) na zeď
2- Umístěte čtyři šrouby (17) do příslušných míst na nabíjecí dok (8) a namontujte je na hmoždinky na zeď.

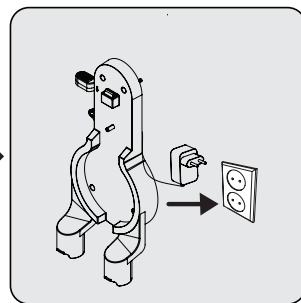

Zastrčte nabíjecí adaptér (13) do zásuvky.

3.3 Instalace těla a kartáče

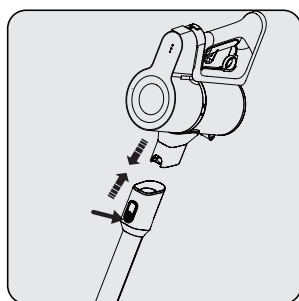

Zatlačte na hůlku (10) ve směru šipky směrem k tělu stisknutím tlačítka na uvolnění proutku (6).

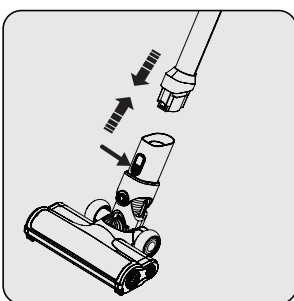

Stiskněte uvolňovací tlačítko elektrické turbo kartáče (11) na elektrické turbo kartáčku (12) a zatlačte jej ve směru šipky směrem k tyči.

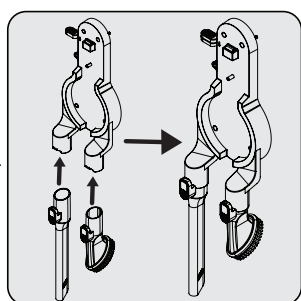

Na nabíjecí dok (8) nasadte úzkou hubičku (16) a kartáč (15).

4 Obsluha

4.1 Nabíjení přístroj

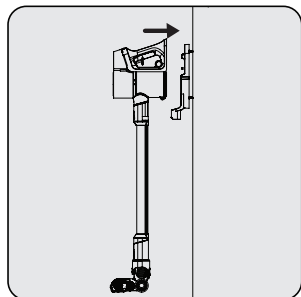

Umístěte spotřebič na nabíjecí dok (8).

Po umístění nádoby na prach (5) na nabíjecí stanici (8) zatlačte zařízení směrem k nabíjecímu doku.

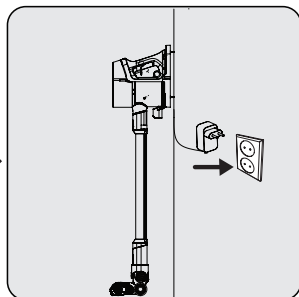

Zastrčte nabíjecí adaptér (13) do zásuvky.

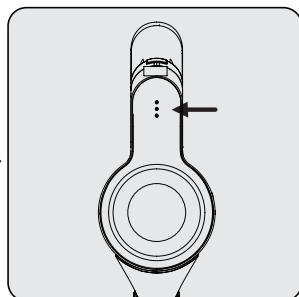

Blikání LED indikátorů (1) nabití v bílé barvě znamená, že se přístroj nabíjí.

- Když svítí všechny úrovně kontrolky LED (1) nabití, znamená to, že nabíjení spotřebiče je ukončeno.



Úplné nabití spotřebiče trvá až 4 až 6 hodin. Spotřebič se nesmí nabíjet.



Pokud je přístroj během provozu umístěn na nabíjecím doku (8), musí se automaticky zastavit.

4.2 Spuštění

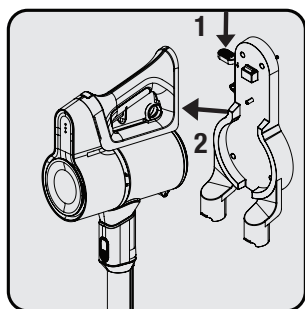

1- Stiskněte uvolňovací spínač zařízení (7) na nabíjecím doku (8) dolů a současně přitáhněte zařízení k sobě.

2- Vyjměte spotřebič z nabíjecího doku (8).

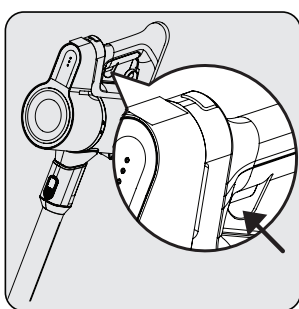

Stisknutím vypínače (3) spotřebič zapnete. Po stisknutí tlačítka zapnutí/ vypnutí začne přístroj pracovat s minimálními otáčkami.

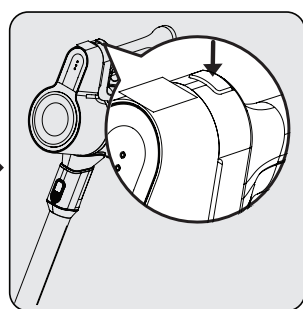

Chcete-li přepnout na maximální rychlost při provozu s minimální rychlostí, stiskněte tlačítko pro nastavení rychlosti (2).
Chcete-li přepnout na minimální rychlost při provozu na maximální rychlost, stiskněte znovu tlačítko pro nastavení rychlosti (2).

4 Obsluha



Může být připojen k nabíjení před úplným vybitím baterie. Spotřebič lze nepřetržitě nabíjet na nabíjecím doku (8) až do další operace.

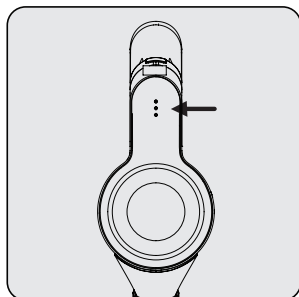

Během provozu dávejte pozor na LED (1) kontrolky napájení. Tyto kontrolky se postupně vypínají při snižování úrovně nabití, a když zhasnou všechny kontrolky a pouze jedna kontrolka svítí červeně, pak dojde k vybití spotřebiče. Když se rozsvítí červená LED kontrolka, přístroj po krátké chvíli automaticky přestane pracovat.

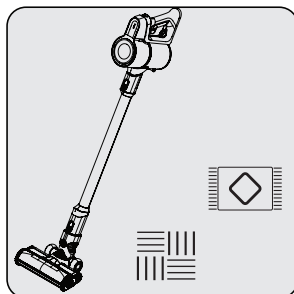

Tento přístroj je vhodný pro použití na kobercích a tvrdých podlahách.

4.3 Příslušenství

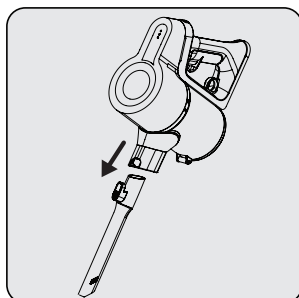

Úzká hubice (16): Vhodná pro vysávání zadní části nábytku, těžko přístupných oblastí a úzkých oblastí.

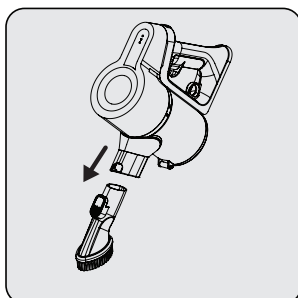

Prachový kartáč (15): Vhodný pro vysávání záclon, voskovaného nábytku a jemných a křehkých předmětů.

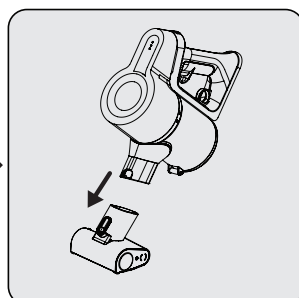

Mini turbo kartáč (14): Vhodný pro vysávání podlah, schodišť, interiérů automobilů, sedacích souprav a sedadel atd. Používá se také na vysávání chlupů domácích mazlíčků na takových površích.

5 Čištění a údržba

Před čištěním přístroj vypněte a odpojte od elektrické sítě.



VAROVÁNÍ: K čištění spotřebiče nikdy nepoužívejte benzín, rozpouštědlo, abrazivní čisticí prostředky, kovové předměty ani tvrdé kartáče.



VAROVÁNÍ: V důsledku používání se mohou na filtrech v průběhu času vyskytnout deformace. Nahradejte ho novým, abyste zabránili ztrátě výkonu. Chcete-li koupit nový, obraťte se na zákaznický servis

5.1 Čištění nádoby na prach a filtrů



VAROVÁNÍ: Neumývejte filtry.



Po každé operaci doporučujeme vyčistit prachový zásobník (5).

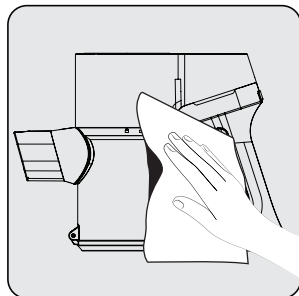

Povrch těla otřete vlhkým hadříkem.

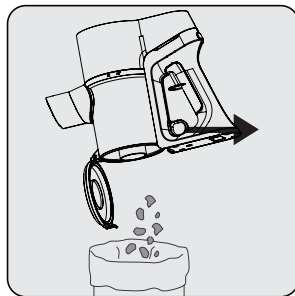

Potáhněte otevírací kroužek víka nádoby na prach (4) do posledního bodu. Víko nádoby na prach se otevře. Vyprázdněte veškerý prach, který obsahuje.

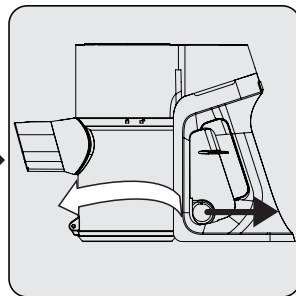

Pro podrobné vyčištění filtrů vyjměte těleso nádoby na prach otáčením ve směru hodinových ručiček a lehkým tahem za kroužek nádoby na prach (4).

5 Čištění a údržba

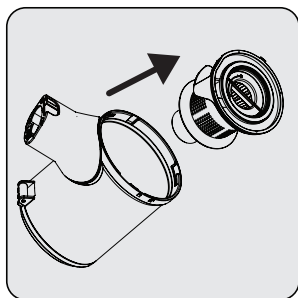

Vytáhněte držák EPA E10 a plastového filtru z rukojeti EPA E10.

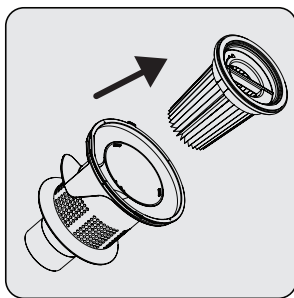

Oddělte od sebe EPA E10 a plastový filtr.

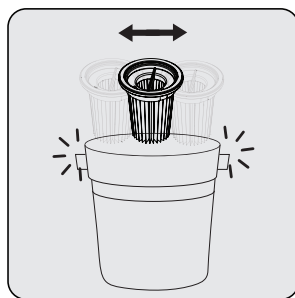

Odstraňte prach z filtru EPA E10 poklepáním na tvrdý povrch, jako je odpadkový koš, nebo pomocí kartáče.

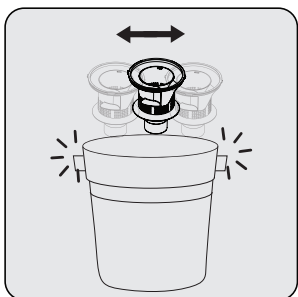

Odstraňte prach z plastového filtru poklepáním na tvrdý povrch, jako je odpadkový koš, nebo pomocí kartáče.

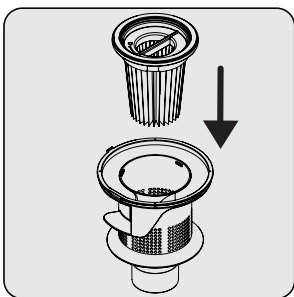

Připojte filtr EPA E10 zpět k plastovému filtru.

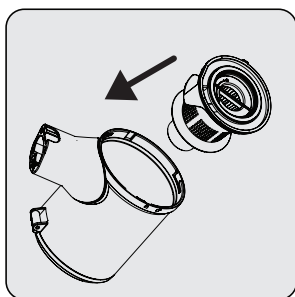

Na nádobu na prach (5) nasadte plastový filtr.

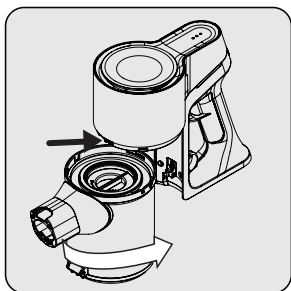

Zasuňte zuby nádoby na prach do otvorů na těle a poté nádobu zafixujte otáčením proti směru hodinových ručiček, dokud neuslyšíte zvuk cvaknutí.

5 Čištění a údržba

5.2 Čištění kartáče



VAROVÁNÍ: Nemyjte turbo kartáč (8) a hlavní kotoučový kartáč.

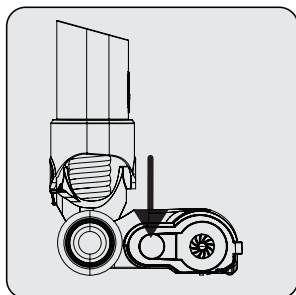

Stiskněte uvolňovací tlačítko rolovacího kartáče.

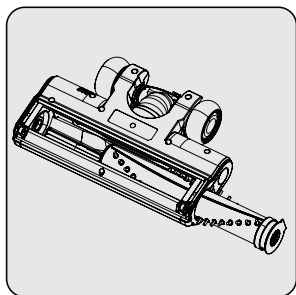

Prach z něho odstraňte mírným poklepáním na tvrdý povrch nebo prach odstraňte štětcem. Pokud jsou zamotané vlasy atd., odstraňte je odstřížením.

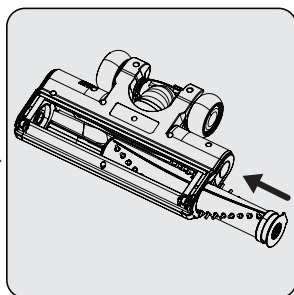

Upevněte roli zpět na své místo zatlačením.

5.3 Skladování

- Pokud nechcete přístroj používat delší dobu, patrně ho uložte.
- Odpojte spotřebič od elektrického napětí.
- Zajistěte, aby byl spotřebič mimo dosah dětí.
- Pokud baterii nebudete delší dobu používat, uložte ji na chladném a suchém místě s polovičním nabitím.
Nenabíjejte ani nevybíjejte úplně.
- Baterii skladujte na nevodivém materiálu a zabraňte její přímému kontaktu s kovem. Může to způsobit poškození baterie.

5.4 Přeprava

- Během transportu a přepravy noste přístroj v originálním balení. Obal přístroje chrání přístroj před fyzickým poškozením.
- Na spotřebič nebo jeho obal nepokládejte těžké předměty. V opačném případě by mohlo dojít k poškození spotřebiče.
- Pokud přístroj spadne, nemusí být funkční nebo může dojít k trvalému poškození.

Informace pro uživatele k likvidaci elektrických a elektronických zařízení (domácnosti)



Tento symbol na produktech anebo v průvodních dokumentech znamená, že použité elektrické a elektronické výrobky nesmí být přidány do běžného komunálního odpadu.

Ke správné likvidaci, obnově a recyklaci doručte tyto výrobky na určená sběrná místa, kde budou přijata zdarma. Alternativně v některých zemích můžete vrátit své výrobky místnímu prodejci při koupi ekvivalentního nového produktu.

Správnou likvidací tohoto produktu pomůžete zachovat cenné přírodní zdroje a napomáháte prevenci potenciálních negativních dopadů na životní prostředí a lidské zdraví, což by mohly být důsledky nesprávné likvidace odpadů. Další podrobnosti si vyžádejte od místního úřadu nebo nejbližšího sběrného místa.

Při nesprávné likvidaci tohoto druhu odpadu mohou být v souladu s národními předpisy uděleny pokuty.

Pro podnikové uživatele v zemích Evropské unie

Chcete-li likvidovat elektrická a elektronická zařízení, vyžádejte si potřebné informace od svého prodejce nebo dodavatele.

Informace k likvidaci v ostatních zemích mimo Evropskou unii

Tento symbol je platný jen v Evropské unii.

Chcete-li tento výrobek zlikvidovat, vyžádejte si potřebné informace o správném způsobu likvidace od místních úřadů nebo od svého prodejce.



Najskôr si prosím prečítajte tento návod na obsluhu!

Vážení zákazníci,

Ďakujeme vám, že ste si zvolili výrobok Beko. Chceli by sme, aby ste dosiahli optimálnu účinnosť tohto vysoko kvalitného výrobku, ktorý bol vyrobený pomocou najmodernejších technológií. Pred použitím výrobku si prosím prečítajte celý tento návod na obsluhu a doplnkovú dokumentáciu a uschovajte si ho pre neskoršie nahliadnutie. Ak budete výrobok predávať niekomu inému, priložte k nemu aj tento návod na obsluhu. Dodržiavajte všetky tu uvedené varovania a informácie a riaďte sa pokynmi.

Symbody a ich významy

V tomto návode na obsluhu sú použité tieto symbody:

	Dôležité informácie a užitočné rady k použitiu.
	VAROVANIE: Upozornenie na nebezpečné situácie týkajúce sa ochrany života a majetku.
	Hodnotenie ochrany pred úrazom elektrickým prúdom



Tento výrobok bol vyrobený v ekologických moderných zariadeniach bez poškodzovania prírody.

1 Dôležité bezpečnostné a ekologické pokyny

Táto časť obsahuje bezpečnostné pokyny, ktoré pomôžu s ochranou pred poranením osôb alebo poškodením majetku. Nedodržanie týchto pokynov zruší platnosť záruky.

1.1 Všeobecné bezpečnostné pokyny

- Tento spotrebič vyhovuje medzinárodným bezpečnostným normám.
- Tento spotrebič môžu používať deti od 8 rokov a osoby so zníženými fyzickými, zmyslovými alebo duševnými schopnosťami, alebo s nedostatkom skúseností a znalostí, ak sú pod dozorom alebo boli poučené o bezpečnom používaní spotrebiča a rozumejú možným rizikám. Deti sa so spotrebičom nesmú hrať. Čistenie a údržbu nesmú vykonávať deti bez dozoru.
- Ak je napájací kábel alebo samotný spotrebič poškodený, nepoužívajte ho. Kontaktujte autorizované servisné stredisko.
- Napätie v elektrickej sieti musí zodpovedať informáciám uvedeným na identifikačnom štítku spotrebiča.
- Nepoužívajte spotrebič s predlžovacím káblom.
- Predchádzajte poškodeniu napájacieho kábla tým, že ho nebudete stláčať, ohýbať ani ním nebudete trieť o ostré hrany.
- Keď je spotrebič pripojený k zásuvke, nedotýkajte sa zástrčky, ak máte mokré alebo vlhké ruky.
- Pri odpájaní spotrebiča od zásuvky neťahajte za napájací kábel.
- Nevysávajte horľavé materiály a pri vysávaní cigaretového popola sa uistite, že je vychladnutý.
- Nevysávajte vodu a iné kvapaliny.
- Nevystavujte spotrebič dažďu, vlhkosti a zdrojom tepla.
- Nikdy nepoužívajte spotrebič v blízkosti horľavého prostredia
- Pred čistením a údržbou odpojte spotrebič od zásuvky.
- Pri čistení neponárajte spotrebič ani jeho napájací kábel do vody.
- Nepokúšajte sa spotrebič demontovať.
- Používajte len originálne diely alebo diely odporúčané výrobcom.

1 Dôležité bezpečnostné a ekologické pokyny

- Nevysávajte nečistoty, napríklad cement, sadru a stlačený papier, aby ste zabránili upchatiu filtra a poškodeniu motora.
- Spotrebič používajte len s dodaným adaptérom.
- Nepoužívajte spotrebič bez filtrov, pretože by sa mohol poškodiť.
- Ak uskladňujete obalové materiály, skladujte ich mimo dosahu detí.
- Tento spotrebič nie je určený na použitie osobami (vrátane detí) so zníženými fyzickými, zmyslovými alebo duševnými schopnosťami alebo s nedostatkom skúseností a znalostí, ak nie sú pod dozorom, alebo neboli poučené osobou zodpovednou za ich bezpečnosť.
- Deti by mali byť pod dozorom, aby sa zabezpečilo, že sa so spotrebičom nebudú hrať.
- Pred čistením alebo údržbou spotrebiča musí byť adaptér vytiahnutý zo zásuvky a batéria zo spotrebiča.
- Nádržku na vodu nenapĺňajte nad rysku maximálnej naplne.
- Do nádržky na vodu nelejte inú tekutinu ako vodu.
- Nádržku na vodu vyčistite podľa pokynov na čistenie. Neumývajte v umývačke riadu.
- Nepoužívajte utierku na koberec.
- Stierací nadstavec používajte na povrchy, ktoré voda nepoškodí.
- Povrchy, na ktorých sa používa stierací nadstavec, môžu byť určitý čas vlhké a klzké.
- Aby ste predišlo riziku nebezpečenstva, poškodený adaptér musí vymeniť výrobca, autorizovaný zástupca výrobcu alebo podobne kvalifikovaná osoba.
- Počas používania vysávača si chráňte prsty, vlasy a voľný odev pred pohyblivými časťami a otvormi.
- Pred likvidáciou zo spotrebiča batériu.
- Pred vybratím batérie odpojte spotrebič od zdroja napájania.
- Použité batérie zlikvidujte v súlade s miestnymi zákonmi a predpismi.

1 Dôležité bezpečnostní a ekologické pokyny

- Tento spotrebič nie je určený na komerčné použitie, je určený na použitie v domácnostiach alebo v nižšie uvedených priestoroch:
 - v kuchynkách pre zamestnancov v obchodoch, kanceláriách a inom pracovnom prostredí;
 - na farmách;
 - v hoteloch, motelloch alebo podobných zariadeniach,
- **VAROVANIE:** Na nabíjanie batérie používajte vymeniteľnú napájaciu jednotku HCX1501-3200450E (VRT 51225 VB-VRT50225 VB), HCX1501-2700500E (VRT 50121 VR) dodanú so zariadením.
- Toto zariadenie nemôžu obsluhovať deti a osoby s obmedzenými fyzickými, zmyslovými a kognitívnymi schopnosťami alebo osoby s nedostatkom skúseností a znalostí, ak nie sú pod dohľadom alebo ak im nie sú poskytnuté príslušné pokyny.
- Na deti je treba dohliadať, aby sa im zabránilo hrať sa so spotrebičom.

1.2 Zhoda s WEEE smernicou a likvidácia:



Tento výrobok neobsahuje nebezpečné a zakázané materiály uvedené v "Predpise o kontrole odpadu z elektrických a elektronických zariadení". Splňa smernice o WEEE. Tento výrobok bol vyrobený z

recyklovateľných a opätovne použiteľných vysoko kvalitných dielov a materiálov.

Z tohto dôvodu nie je možné tento výrobok na konci jeho životného cyklu zlikvidovať s inými domácimi odpadmi.

odovzdajte ho do zberného miesta pre elektrické a elektronické zariadenia. Informácie o týchto zberných miestach môžete získať od miestnych úradov.

Odovzdaním použitých výrobkov na recykláciu môžete prispieť k ochrane životného prostredia a prírodných zdrojov.

1.3 Informácie o obaloch



Obalové materiály spotrebiča boli vyrobené z recyklovateľných materiálov v súlade s našimi národnými environmentálnymi predpismi. Nevyhadzujte obalové materiály spolu s domovým alebo iným odpadom. Odnesť ho na miesto zberu obalových materiálov určene miestnou samosprávou.

1.4 Použité batérie



Tento symbol na obale obalu súvisiaci s nabíjateľnými batériami znamená, že nabíjateľné batérie sa nesmú likvidovať spolu s komunálnym odpadom. Na

niektorých nabíjateľných batériách môže byť tento symbol doplnený chemickým symbolom.

Tiež môžu byť pridané symboly ortuti (Hg) a olova (Pb), ak nabíjateľné batérie obsahujú viac ako 0,005% ortuti a viac ako 0,004% olova.

Nabíjateľné batérie sa nesmú likvidovať spolu s komunálnym odpadom, aj keď neobsahujú ťažké kovy. Použité batérie vždy zlikvidujte podľa miestnych právnych predpisov o životnom prostredí. Prečítajte si predpisy o zbere a likvidácii odpadu, ktoré platia vo vašom bydlisku.

1.5 Čo urobiť pre úsporu energie

- Pri používaní spotrebiča upravte nastavenie rýchlosti podľa povrchu, aby ste ušetrili energiu.
- Normálne sa pri čistení tvrdých povrchov, záclon a pohoviek používajú nižšie rýchlosti, zatiaľ čo pri čistení kobercov sa používajú vysoké rýchlosti.

2 Prehľad

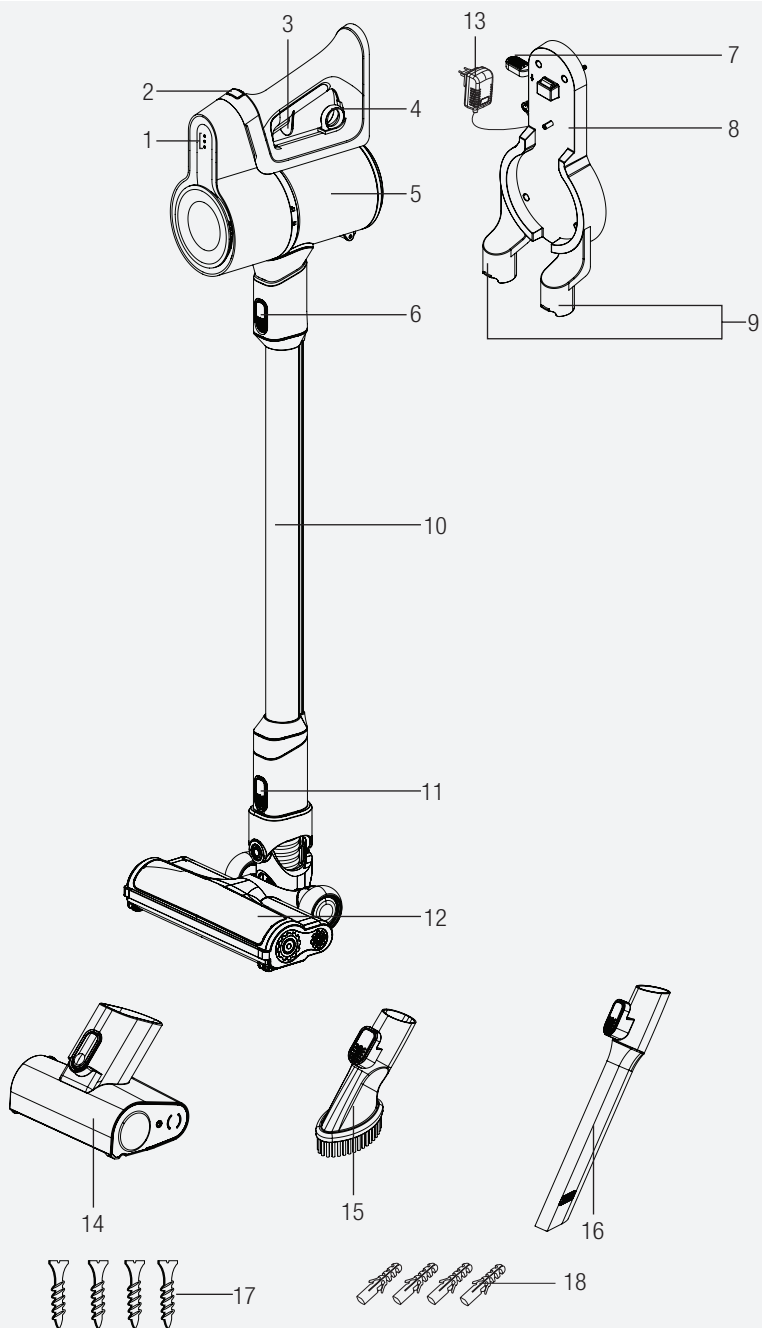



2 Prehľad

2.1 Ovládacie prvky a komponenty

1. LED indikátory nabíjania
2. Tlačidlo nastavenia rýchlosti
3. Tlačidlo Zapnutia/vypnutia
4. Otvárací krúžok nádoby na prach
5. Nádoba na prach
6. Tlačidlo na uvoľnenie prútika
7. Prepínač odobrania zariadenia
8. Nabíjacia stanica
9. Diely príslušenstva
10. Rúrka
11. Tlačidlo uvoľnenia kefy
12. Elektrická turbo kefa
13. Nabíjací adaptér
14. Mini turbo kefa (VRT 51225 VB)
15. Prachová kefa
16. Úzka hubica
17. Skrutka (4 ks)
18. Hmoždinka (4 ks)

2.2 Technické údaje

	VRT 51225 VB - VRT 50225 VB	VRT 50121 VR
Menovitý príkon	150 W	110 W
Vstup	100 - 240 V~ 50-60 Hz 0,5 A	
Výstup	32 V  0,45 A	27 V  0,5 A
Čas nabíjania	4-6 hodín	
Prevádzkový čas pri maximálnom výkone	17 minút	
Prevádzkový čas pri minimálnom výkone	45 minút	

Práva na technické a designové zmeny sú vyhradené.

Hodnoty dodané so zariadením alebo v jeho sprievodných dokladoch sú laboratórne údaje v súlade s príslušnými normami. Tieto hodnoty sa môžu líšiť v závislosti na použití a od podmienok okolia.

2 Prehľad

Parameter externého napájacieho zdroja

	VRT 51225 VB - VRT 50225 VB	VRT 50121 VR
Výrobca	Guangdong Huachuangxing Power Supply Co.,Ltd	
ID modelu	HCX1501-3200450E	HCX1501-2700500E
Vstupné napätie	100-240V~	
Vstupná frekvencia	50-60HZ	
Vstupný prúd	0.5A	
Výstupné napätie	32,0 V	27,0 V
Výstupný prúd	0,45 A	0,5 A
Výstupný výkon	14,4 W	13,5 W
Priemerná aktívna účinnosť	85,5%	84,39%
Účinnosť pri nízkom zaťažení (10 %)	83,33%	70,65%
Spotreba energie bez zaťaženia	0,041 W	0,071 W

3 Inštalácia

3.1- Bežný účel použitia

Tento spotrebič je určený pre použitie v domácnosti a nie je vhodný pre priemyselné použitie.

3.2 Inštalácia nabíjacej stanice

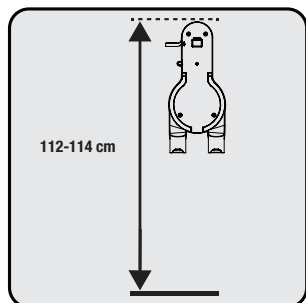

Umiestnite nabíjaciu základňu (8) do výšky 112 - 114 cm od zeme.

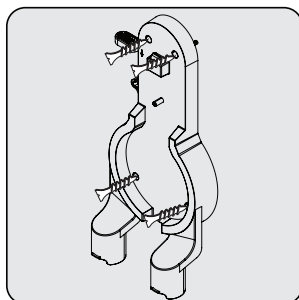

1- Upevnite štyri hmoždinky (18) na stenu
2- Umiestnite štyri skrutky (17) do príslušných miest na nabíjacej stanici (8) a namontujte ich na hmoždinky na stenu.

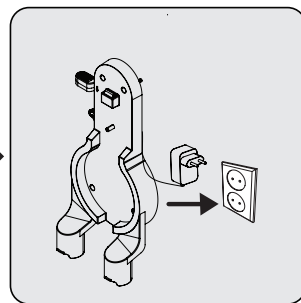

Zastrčte nabíjací adaptér (13) do zásuvky.

3.3 Inštalácia tela a kefy

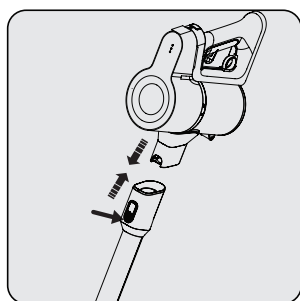

Zatlačte na rúrku (10) v smere šípky smerom k telu stlačením tlačidla na uvoľnenie prútika (6).

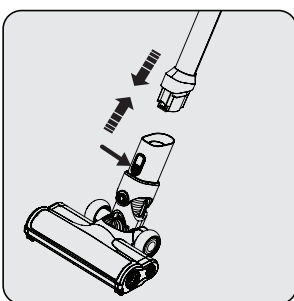

Stlačte uvoľňovacie tlačidlo elektrického turbo kefy (11) na elektrickej turbo kefke (12) a zatlačte ho v smere šípky smerom k tyči.

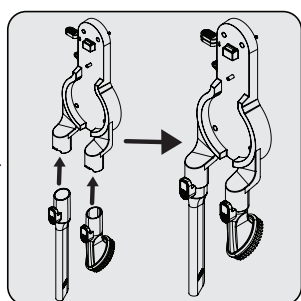

Na nabíjaciu stanicu (8) nasadzte úzku hubicu (16) a kefu (15).

4 Obsluha

4.1 Nabíjanie spotrebiča

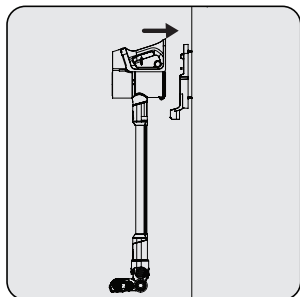

Umiestnite spotrebič na nabíjaciu stanicu (8).

Po umiestnení nádoby na prach (5) na nabíjaciu stanicu (8) zatlačte zariadenie smerom k nabíjacej stanici.

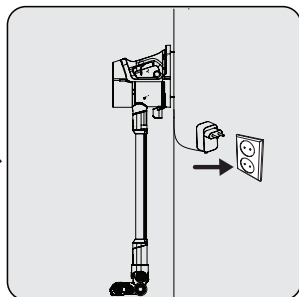

Zastrčte nabíjací adaptér (13) do zásuvky.

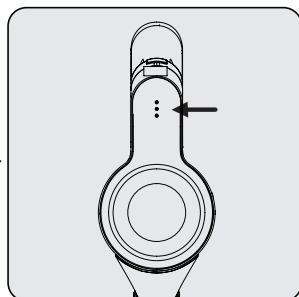

Blikanie LED indikátorov (1) nabíjania v bielej farbe znamená, že sa spotrebič nabíja.

- Keď svietia všetky úrovne indikátorov LED (1) nabíjanie, znamená to, že nabíjanie spotrebiča je ukončené.



Úplné nabitie spotrebiča trvá až 4 až 6 hodín. Spotrebič sa nemôže nabíjať.



Ak je spotrebič počas prevádzky umiestnený na nabíjacej stanici (8), musí sa automaticky zastaviť.

4.2 Spustenie

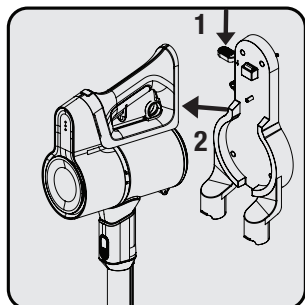

1- Stlačte uvoľňovací spínač zariadenia (7) na nabíjacej stanici (8) dolu a súčasne pritiahnite zariadenie k sebe.

2- Vyberte spotrebič z nabíjacej stanice (8).

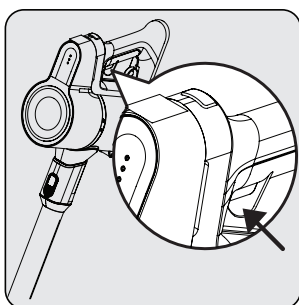

Stlačením vypínača (3) spotrebič zapnete. Po stlačení tlačidla zapnutie/ vypnutie začne spotrebič pracovať s minimálnymi otáčkami.

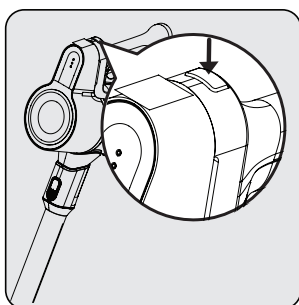

Ak chcete prepnúť na maximálnu rýchlosť pri prevádzke s minimálnou rýchlosťou, stlačte tlačidlo pre nastavenie rýchlosti (2). Ak chcete prepnúť na minimálnu rýchlosť pri prevádzke na maximálnu rýchlosť, stlačte znovu tlačidlo pre nastavenie rýchlosti (2).

4 Obsluha



Môže byť pripojený na nabíjanie pred úplným vybitím batérie. Spotrebič je možné nepretržite nabíjať na nabíjacej stanici (8) až do ďalšej operácie.

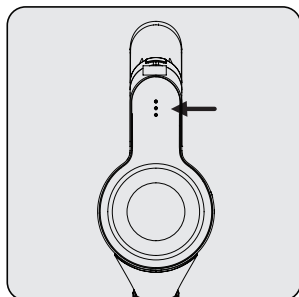

Počas prevádzky dávajte pozor na LED (1) indikátory napájania. Tieto indikátory sa postupne vypínajú pri znižovaní úrovne nabitia, a keď zhasnú všetky indikátory a len jeden indikátor svieti na červeno, potom dôjde na vybitie spotrebiča. Keď sa rozsvieti červený LED indikátor, spotrebič po krátkej chvíli automaticky prestane pracovať.

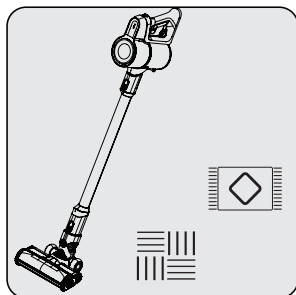

Tento spotrebič je vhodný pre použitie na kobercoch a tvrdých podlahách.

4.3 Príslušenstvo

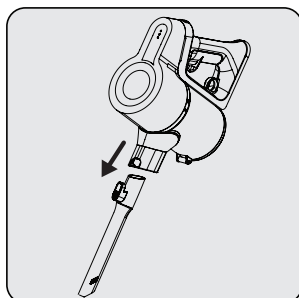

Úzka hubica (16): Vhodná pre vysávanie zadnej časti nábytku, ťažko prístupných oblastí a úzkych oblastí.

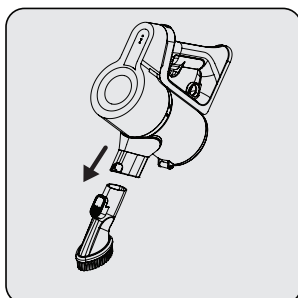

Prachová kefka (15): Vhodná pre vysávanie záclon, voskovaného nábytku a jemných a krehkých predmetov.

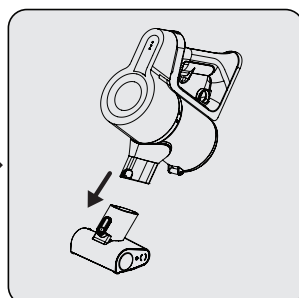

Mini turbo kefka (14): Vhodná pre vysávanie podláh, schodísk, interiérov automobilov, sedacích súprav a sedadiel atď. Používa sa tiež na vysávanie chlív domáчих miláčikov na takých povrchoch.

5 Čistenie a údržba

Pred čistením spotrebič vypnite a odpojte od elektrickej siete.



VAROVANIE: Na čistenie spotrebiča nikdy nepoužívajte benzín, rozpúšťadlo, abrazívne čistiace prostriedky, kovové predmety ani tvrdé kefky.



VAROVANIE: V dôsledku používania sa môžu na filtroch v priebehu času vyskytnúť deformácie. Nahraďte ho novým, aby ste zabránili strate výkonu. Ak chcete kúpiť nový, obráťte sa na zákaznícky servis

5.1 Čistenie nádoby na prach a filtrov



VAROVANIE: Neumývajte filtre.



Po každej operácii odporúčame vyčistiť prachový zásobník (5).

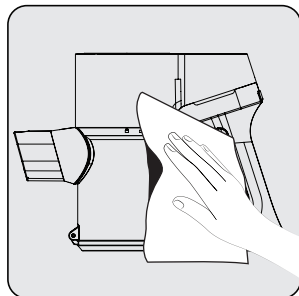

Povrch tela utrite vlhkou handričkou.

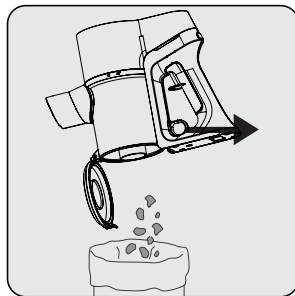

Potiahnite otvárací krúžok veka nádoby na prach (4) do posledného bodu. Veko nádoby na prach sa otvorí. Vyprázdňte všetok prach, ktorý obsahuje.

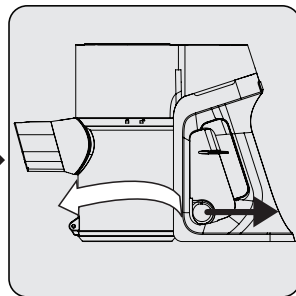

Pre podrobné vyčistenie filtrov vyberte teleso nádoby na prach otáčaním v smeru hodinových ručičiek a ľahkým ťahom za krúžok nádoby na prach (4).

5 Čistenie a údržba

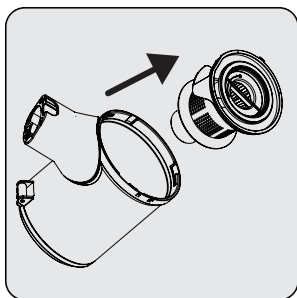

Vytiahnite držiak EPA E10 a plastového filtra z rukoväti EPA E10.

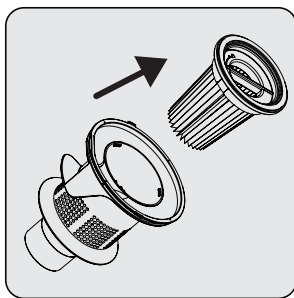

Oddeľte od seba EPA E10 a plastový filter.

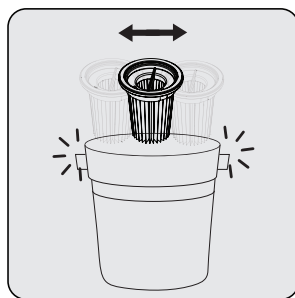

Odstráňte prach z filtra EPA E10 poklepaním na tvrdý povrch, ako je odpadkový kôš, alebo pomocou kefy.

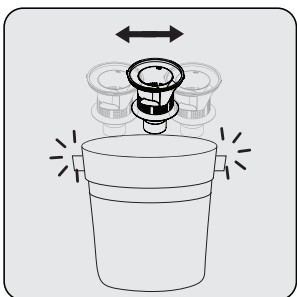

Odstráňte prach z plastového filtra poklepaním na tvrdý povrch, jako je odpadkový kôš, alebo pomocou kefy.

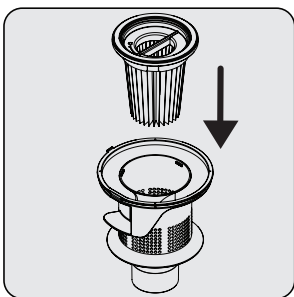

Pripojte filter EPA E10 späť k plastovému filtru.

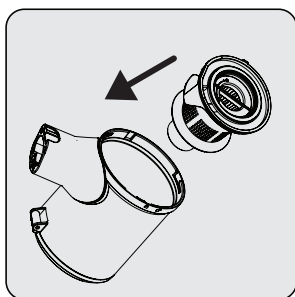

Na nádobu na prach (5) nasadte plastový filter.

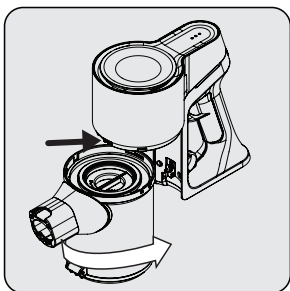

Zasuňte zuby nádoby na prach do otvorov na tele a potom nádobu zafixujte otáčaním proti smeru hodinových ručičiek, kým nebudete počuť cvaknutie.

5 Čistenie a údržba

5.2 Čistenie kefky



VAROVANIE: Neumývajte turbo kefku (8) a hlavnú kotúčovú kefku.

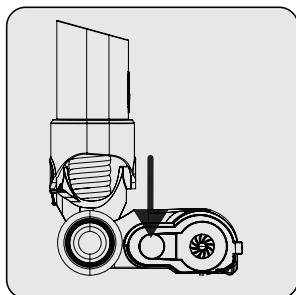

Stlačte uvoľňovacie tlačidlo rolovacej kefky.

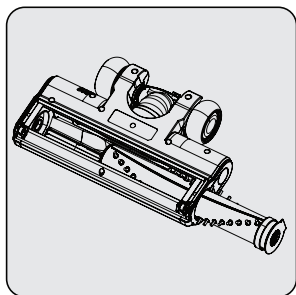

Prach z neho odstráňte miernym poklepaním na tvrdý povrch alebo prach odstráňte štetcom. Ak sú zamotané vlasy atď., odstráňte ich odstrihnutím.

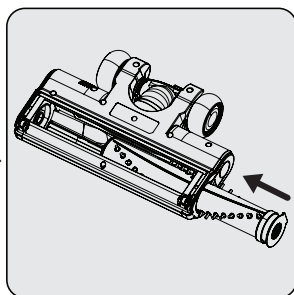

Upevnite rolku späť na svoje miesto zatlačením.

5.3 Skladovanie

- Ak nechcete spotrebič používať dlhší čas, spoľahlivo ho uložte.
- Odpojte spotrebič od elektrického napätia.
- Zaistite, aby bol spotrebič mimo dosah detí.
- Ak batériu nebudete dlhší čas používať, uložte ju na chladnom a suchom mieste s polovičným nabitím.
Nenabíjajte ani nevybíjajte úplne.
- Batériu skladujte na nevodivom materiáli a zabráňte jej priamemu kontaktu s kovom. Môže to spôsobiť poškodenie batérie.

5.4 Preprava

- Počas transportu a prepravy noste spotrebič v originálnom balení. Obal spotrebiča chráni spotrebič pred fyzickým poškodením.
- Na spotrebič alebo jeho obal neukladajte ťažké predmety. V opačnom prípade by mohlo dôjsť k poškodeniu spotrebiča.
- Ak spotrebič spadne, nemusí byť funkčný alebo môže dôjsť k trvalému poškodeniu.

Informácie o likvidácii opotrebovaného elektrického zariadenia (súkromné domácnosti)

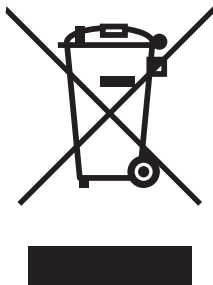

Tento symbol na produktoch a/alebo na priložených dokumentoch znamená, že sa pri likvidácii nesmú elektrické a elektronické zariadenia miešať so všeobecným domácim odpadom.

V záujme správneho obhospodarovania, obnovy a recyklácie odveďte, prosím, tieto produkty na určené zberné miesta, kde budú prijaté bez poplatku. V niektorých krajinách je možné tieto produkty vrátiť priamo miestnemu maloobchodu v prípade, ak si objednáte podobný nový výrobok.

Správna likvidácia týchto produktov pomôže ušetriť hodnotné zdroje a zabrániť možným negatívnym vplyvom na ľudské zdravie a prostredie, ktoré môžu inak vzniknúť v dôsledku nesprávneho zaobchádzania s odpadom. Bližšie informácie o najbližšom zbernom mieste získate na miestnom úrade.

V prípade nesprávnej likvidácie odpadu môžu byť uplatnené pokuty v súlade s platnou legislatívou.

Pre právnické osoby v Európskej únii

Ak potrebujete zlikvidovať opotrebované elektrické a elektronické zariadenia, bližšie informácie získate od svojho miestneho predajcu alebo dodávateľa.

Informácie o likvidácii v krajinách mimo Európskej únie

Tento symbol je platný len v Európskej únii.

Ak si želáte zlikvidovať toto zariadenie, obráťte sa na miestny úrad alebo predajcu a poinformujte sa o správnom spôsobe likvidácie tohto typu odpadu.