



# LNT6MC36U1

**CZ** Chladnička - Mraznička

**SK** Chladnička - Mraznička

**RO** Frigider - Congelator

Návod k Obsluze

Používateľská príručka

Manualul utilizatorului

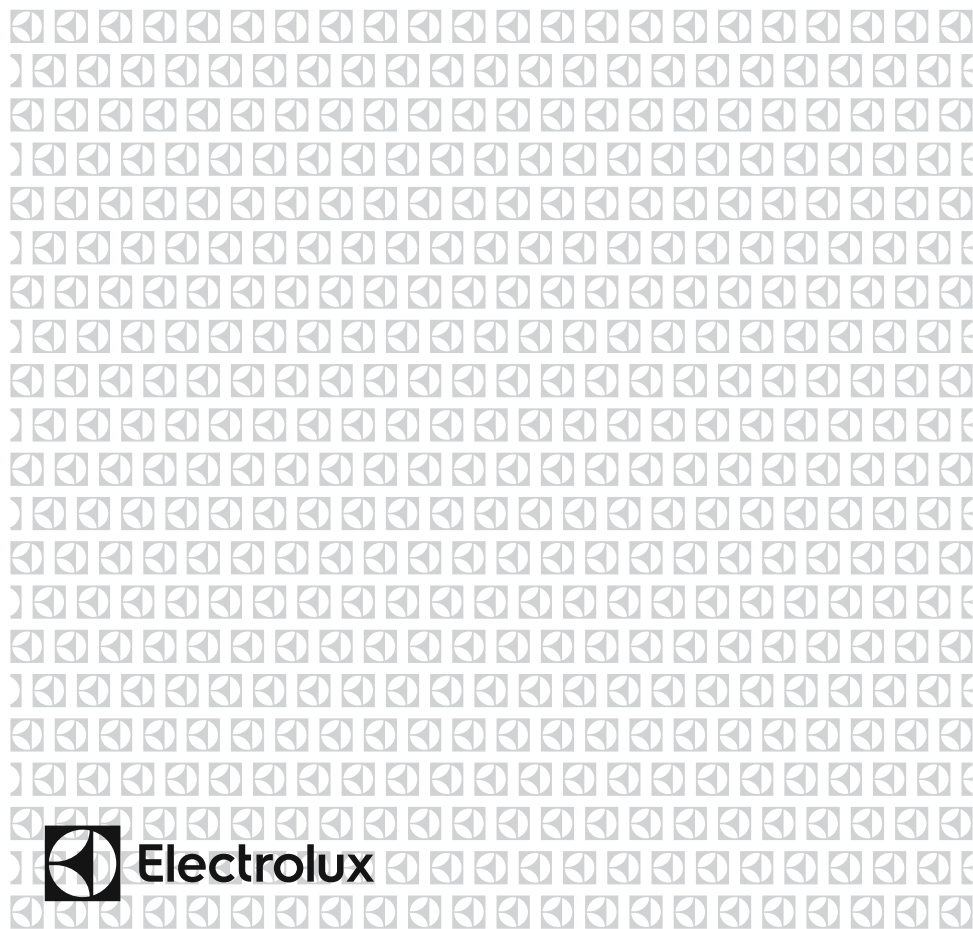

**Electrolux**



CZ

**POŽÁR**

**Varování:** Riziko požáru / hořlavých materiálů

# OBSAH

<b>PŘED POUŽITÍM SPOTŘEBIČE .....</b>	<b>5</b>
Obecná upozornění .....	5
Bezpečnostní varování .....	9
Instalace a obsluha vaší chladničky .....	10
Než začnete chladničku používat .....	10
Rozměry .....	11
<b>POUŽITÍ CHLADNIČKY-MRAZNIČKY .....</b>	<b>12</b>
Informace o nové technologii chlazení .....	12
Displej a ovládací panel .....	13
Obsluha mrazicího prostoru vaší chladničky .....	13
Výstraha vysoké teploty [pouze pro vybrané modely] .....	13
Nastavení teploty mrazicího prostoru .....	14
Nastavení teploty chlazení .....	14
Režim rychlého mrazení .....	14
Alarm – Otevřené dveře .....	15
Upozornění týkající se nastavení teploty .....	15
Příslušenství .....	16
Zásobník na led .....	16
Mraznička - box .....	16
Oddělení pro extra chlazení .....	16
Ovladač vlhkosti .....	17
<b>ROZMÍSTĚNÍ POTRAVIN VE SPOTŘEBIČI .....</b>	<b>18</b>
Chladnička .....	18
Mraznička .....	18
<b>ČIŠTĚNÍ A ÚDRŽBA .....</b>	<b>21</b>
Odmrazování .....	22
<b>DOPRAVA A PŘEMÍSTĚNÍ .....</b>	<b>22</b>
Přemístění dveří .....	22
<b>NEŽ SE OBRÁTÍTE NA POPRODEJNÍ SERVIS .....</b>	<b>22</b>
Tipy na šetření energie .....	26
<b>ČÁSTI SPOTŘEBIČE A PŘÍSLUŠENSTVÍ .....</b>	<b>27</b>
<b>TECHNICKÉ ÚDAJE .....</b>	<b>28</b>
<b>INFORMACE PRO ZKUŠEBNÍ INSTITUTY .....</b>	<b>28</b>

## MYSLÍME NA VÁS

Děkujeme, že jste si zakoupili spotřebič značky Electrolux. Vybrali jste si produkt, se kterým jsou spjaty desítky let profesionálních zkušeností a inovací. Tento důmyslný a stylový spotřebič byl navržen s ohledem na jeho uživatele. Proto kdykoli jej použijete, můžete mít jistotu, že pokaždé dosáhnete skvělých výsledků.

Vítá Vás Electrolux.

Navštivte naše stránky:



Rady ohledně používání, brožury, poradce při potížích, servisní informace:

**[www.electrolux.com/support](http://www.electrolux.com/support)**



Registrace vašeho spotřebiče, kterou získáte lepší servis:

**[www.registerelectrolux.com](http://www.registerelectrolux.com)**



Nákup příslušenství, spotřebního materiálu a originálních náhradních dílů pro váš spotřebič:

**[www.electrolux.com/shop](http://www.electrolux.com/shop)**

## PÉČE O ZÁKAZNÍKY A SERVIS

Používejte pouze originální náhradní díly.

Při kontaktu se servisním střediskem se ujistěte, že máte k dispozici následující údaje: Model, výrobní číslo (PNC), sériové číslo.

Tyto informace jsou uvedeny na typovém štítku.

 Varování / Důležité bezpečnostní informace

 Všeobecné informace a rady

 Poznámky k ochraně životního prostředí

Změny vyhrazeny.

## **ČÁST - 1. PŘED POUŽITÍM SPOTŘEBIČE**

### **Obecná upozornění**

Před instalací a použitím vašeho spotřebiče si pečlivě přečtěte návod s pokyny. Nezodpovídáme za škody způsobené špatným použitím.

Řiďte se všemi pokyny na vašem spotřebiči a v návodu k použití a tento návod uchovejte na bezpečném místě, abyste mohli vyřešit problémy, k nimž může dojít v budoucnosti.

Tento spotřebič není určen k použití jako vestavěné zařízení.

Pokud nebudou z důvodu odlišné instalace dodrženy požadavky na prostor pro volně stojící spotřebič, spotřebič bude fungovat správně, ale může se lehce zvýšit spotřeba energie.

**! VAROVÁNÍ:** Větrací otvory udržujte bez překážek.

**! VAROVÁNÍ:** Nepoužívejte mechanické nástroje nebo jiné prostředky k urychlení procesu odmrazení s výjimkou těch, které doporučuje výrobce..

**! VAROVÁNÍ:** V prostoru pro skladování potravin nepoužívejte elektrické spotřebiče, s výjimkou těch, které doporučuje výrobce.

**! VAROVÁNÍ:** Nepoškodte chladicí okruh.

**! VAROVÁNÍ:** Abyste předešli nebezpečí z důvodu nestability spotřebiče, je třeba hu upevnit v souladu s pokyny.

**! VAROVÁNÍ:** Když umístíte spotřebič, ujistěte se, že není elektrický kabel zauzlovaný nebo poškozený.

**! VAROVÁNÍ:** Neumísťujte žádné vícenásobné rozbočovací zásuvky ani přenosné zdroje napájení na zadní část spotřebiče.

 Pokud vaše chladnička používá jako chladivo R600 - bude to vyznačeno na štítku na chladicím zařízení- musíte si dát pozor během přepravy a montáže, aby nedošlo k poškození chladicích prvků spotřebiče. I když je R600a ekologický a přírodní plyn, je výbušný. Pokud dojde k velkému úniku z důvodu poškození chladicích prvků, přemístěte chladničku od otevřeného ohně nebo zdrojů tepla a místnost, v níž je spotřebič umístěný, několik minut větrejte.

- Všechny balicí materiály uchovávejte mimo dosah dětí a zajistěte náležitou likvidaci obalu.
- Během přenášení a umístování chladničky dejte pozor, abyste nepoškodili chladicí okruh plynu.
- Neskladujte výbušné substance, např. plechovky s aerosolem, neboť ty mohou v tomto spotřebiči způsobit vznik požáru.
- Tento spotřebič je určen pouze k uchovávání potravin a nápojů.
- Tento spotřebič je určen k interiérovému použití v jedné domácnosti.
- Tento spotřebič lze používat v kancelářích, hotelových pokojích, motelech, agropenzionech a v podobných ubytovacích zařízeních, kde využití nepřesahuje (průměrnou) úroveň využití v domácnosti.
- Pokud zásuvka neodpovídá zástrčce chladničky, musí ji vyměnit výrobce, jeho servis nebo podobně kvalifikované osoby, aby se tak předešlo nebezpečí.
- Speciálně uzemněná zástrčka byla připojena k napájecímu kabelu vaší chladničky. Tato zástrčka se musí používat se speciálně uzemněnou zásuvkou 16 A nebo 10 A, v závislosti na zemi, kde bude produkt prodáván. Nemáte-li doma takovou zástrčku, nechte ji nainstalovat autorizovaným elektrikářem.

- Tento spotřebič mohou používat děti starší 8 let a osoby s omezenými tělesnými, smyslovými nebo mentálními schopnostmi anebo osoby bez příslušných znalostí a zkušeností, pokud jsou pod dozorem nebo byly poučeny o bezpečném užívání tohoto přístroje a chápou související nebezpečí. Děti si nesmí se spotřebičem hrát. Čištění a údržba nesmí být prováděny dětmi bez dohledu dospělé osoby.
- Děti ve věku od 3 do 8 let smí nakládat a vykládat chladicí spotřebiče. Děti nemají provádět údržbu nebo čištění spotřebiče, velmi malé děti (0 – 3 let) nemají používat spotřebič, malé děti (3 – 8 let) nemají používat spotřebič, pokud jsou bez stálého dozoru, starší děti (8 – 14 let) a lidé s omezenými fyzickými nebo duševními schopnostmi mohou používat spotřebiče bezpečně, pokud jsou pod dozorem nebo byli o bezpečném použití spotřebiče náležitě instruováni. Lidé s velice omezenými schopnostmi nemají používat spotřebič, dokud nejsou pod stálým dozorem.
- Pokud je napájecí kabel poškozen, musí jej vyměnit výrobce, jeho servisní zástupce nebo obdobně kvalifikovaná osoba, aby se předešlo riziku.
- Tento spotřebič není určen k použití v nadmořských výškách nad 2000 m.

### **Aby nedošlo ke kontaminaci jídla, dodržujte prosím následující pokyny:**

- Ponechání dvířek v otevřeném stavu po dlouhou dobu může způsobit výrazný nárůst teploty uvnitř oddělení spotřebiče.
- Pravidelně očišťujte povrchy, které přichází do kontaktu s jídlem, a také přístupné odtokové systémy.
- Syrové maso a ryby uchovávejte v chladničce ve vhodných kontejnerech, aby nedocházelo k jejich kontaktu s jinými potravinami nebo ukápnutí na ně.

- Oddělení pro mražené potraviny označená dvěma hvězdičkami jsou vhodná pro uchovávání předem zmražených potravin, uchovávání nebo výrobu zmrzliny a výrobu ledových kostek.
- Oddělení označená jednou, dvěma nebo třemi hvězdičkami nejsou vhodná pro zmrazení čerstvého jídla.
- Pokud chladicí zařízení je ponecháno prázdné po dlouhou dobu, je nutné ho vypnout, rozmrazit, očistit, osušit a ponechat dvířka otevřená, abyste zabránili tvorbě plísní uvnitř spotřebiče.

## **Servis**

- Pro opravy spotřebiče kontaktujte autorizované servisní centrum. Používejte pouze originální náhradní díly.
- Pamatujte si, že samostatné nebo neodborné opravování může negativně ovlivnit bezpečnost spotřebiče, což povede ke zrušení záruky.
- Následující náhradní díly budou k dispozici po dobu 7 let od zastavení výroby daného modelu: termostaty, teplotní snímače, obvodové desky, prvky osvětlení, rukojeti dvířek, závěsy dvířek, nádoby a koše.
- Některé z těchto náhradních dílů jsou k dispozici výhradně pro profesionální opraváře a všechny náhradní díly se nemusí vztahovat ke všem modelům.
- Těsnění dvířek bude k dispozici po dobu 10 let od zastavení výroby daného modelu.



## Staré a nefunkční chladničky

- Má-li vaše stará chladnička zámek, odstraňte ho před likvidací nebo ť děti se do něj mohou zachytit a může dojít k nehodě.
- Staré chladničky a mrazničky obsahují izolační materiál a chladivo s CFC. Proto dejte pozor, abyste při likvidaci starých chladniček nepoškodili životní prostředí a dodrželi lokální směrnice.

Ohledně likvidace WEEE, opětovného použití, recyklace a regenerace se obraťte na místní orgány.

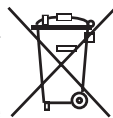

### Poznámky:

- Tento spotřebič je vyroben pro použití v domácnostech a lze ho použít pouze doma a pro specifikované účely. Nehodí se pro komerční či hromadné použití. Na takové použití nebude uplatněna záruka a naše společnost neponese odpovědnost za případné ztráty.
- Tento spotřebič je vyrobený k použití v domácnostech a musí být použit pouze pro chlazení/skladování potravin. Není vhodné pro komerční nebo společné používání a/ nebo pro skladování látek s výjimkou potravin. Naše společnost neodpovídá za ztráty k nimž dojde v opačném případě.

## Bezpečnostní varování

- Nepoužívejte rozdvojky nebo prodlužovací kabely.
- Nezapojte do poškozených, opotřebených nebo starých zástrček.
- Netahejte, nelámejte ani nepoškozujte kabel.



- Neopužívejte zásuvkové adaptéry.
- Tento spotřebič je určený k použití pouze dospělými osobami, nedovolte dětem, aby si se spotřebičem hrály, ani jim nedovolte, aby se zavěšovaly na dveře.
- Nezapojte ani neodpojte zástrčku mokřýma rukama, mohlo by dojít k úrazu elektrickým proudem!
- Do mrazničky nikdy nevkládejte skleněné láhve nebo plechovky. Láhve nebo plechovky mohou explodovat.
- Z důvodu zajištění své bezpečnosti nevkládejte do chladničky hořlavé nebo výbušné materiály. Alkoholické nápoje vkládejte do chladničky vertikálně a to tak, že lahve pevně utáhněte.
- Při vybírání ledu z mrazničky se ho nedotkněte, neboť může způsobit omrzliny a/nebo řezné rány.
- Nedotýkejte se zmrazeného zboží mokřýma rukama. Zmrzlinu a ledové kostky nepoužívejte jakmile je vyjmete z mrazničky!
- Znovu nezmrazujte zboží, které se rozpustilo. To může způsobit zdravotní problémy, např. otravu jídlem.
- Kryt ani horní část chladničky nezakrývejte pokrývkou. To ovlivní výkon vaší chladničky.

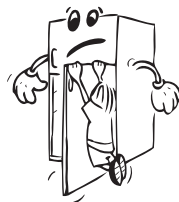

- Upevněte příslušenství v chladničce během přepravy tak, aby se předešlo poškození příslušenství.

## Instalace a obsluha vaší chladničky

Než začnete chladničku používat, musíte věnovat pozornost následujícím bodům:

- Provozní napětí vaší chladničky je 220-240 V při 50Hz.
- Neneseme zodpovědnost za škodu, k níž může dojít z důvodu neuzemněného použití.
- Chladničku umístěte na místo, kde nebude vystaveno přímému slunečnímu světlu.
- Váš spotřebič musí být minimálně 50 cm od trouby, plynové trouby nebo hořáků a musí být minimálně 5 cm od elektrické trouby.
- Vaše chladnička nesmí být používána venku nebo ponechána na dešti.
- Výšku volného prostoru, který musí být ponechán nad spotřebičem, můžeme vypočítat z rozměrů uvedených v kapitole Rozměry.
- Nastavitelné přední nožky je nutno nastavit do vhodné výšky, aby mraznička mohla fungovat stabilně a správně. Nožičky můžete nastavit otáčením ve směru hodinových ručiček (nebo opačným směrem). To musí být provedeno před vložením potravin do chladničky.
- Než začnete mrazničku používat, otřete všechny vnitřní povrchy a zásuvky hadříkem ponořeným do teplé vody s lžičkou jedlé sody a potom opláchněte čistou vodou a osušte. Po očištění vraťte zpět všechny díly.
- Nainstalujte plastovou rozpěrku (část s černými lopatkami vzadu) otočením o 90° jak je zobrazeno na obrázku, abyste předešli dotýkání kondenzátoru stěny.
- Pokud umísťujete samostatně stojící spotřebič k stěně, použijte vyme-zovací kolíky, abyste zaručili potřebnou vzdálenost.

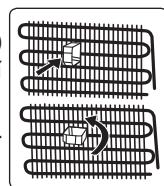

## Než začnete chladničku používat

- Při prvním spuštění nebo po přepravě nechte mrazničku stát 3 hodiny, ještě než ji zapojíte. Jinak by mohlo dojít k poškození kompresoru.
- Vaše chladnička může při prvním spuštění zapáchat; zápach zmizí jakmile se spustí chlazení.



## Vnitřní osvětlení

 **VAROVÁNÍ!**  
Nebezpečí úrazu elektrickým proudem.

- Pokud jde o žárovky uvnitř tohoto produktu a náhradní žárovky prodávané samostatně: Účelem těchto žárovek je odolávat extrémním fyzickým podmínkám, kterým jsou domácí spotřebiče vystavovány, jako je teplota, vibrace, vlhkost, a nebo signalizace informací o provozním stavu spotřebiče. Nejsou určeny k použití v jiných zařízeních a nejsou vhodné pro osvětlení místnosti v domácnosti.

## Rozměry

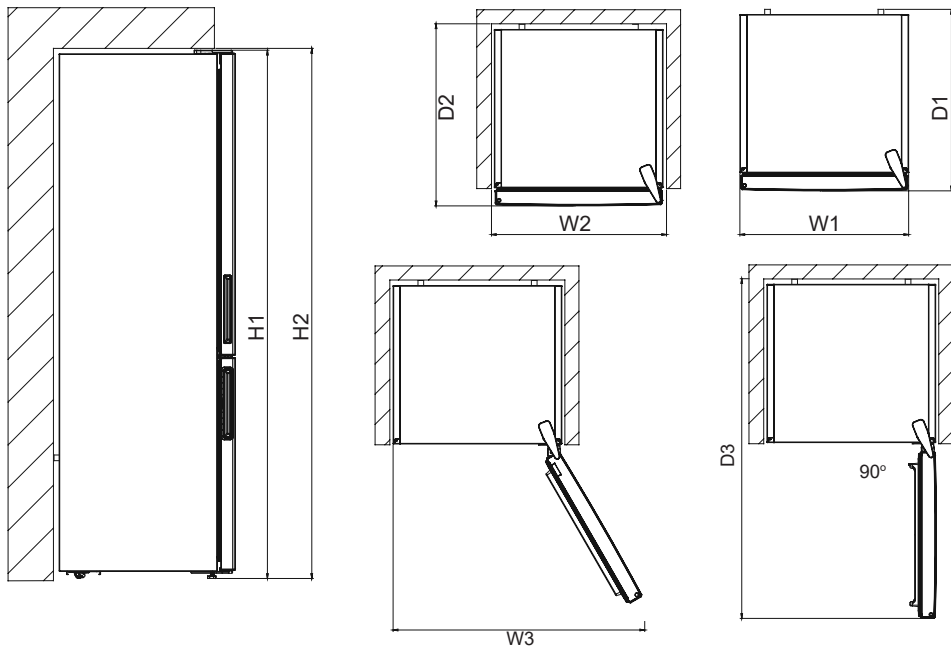

Celkové rozměry <sup>1</sup>		
H1*	mm	2010
W1	mm	595
D1	mm	650

<sup>1</sup> výška, šířka a hloubka spotřebiče bez držadla

\* včetně výšky horního závěsu (10 mm)

Prostor vyžadovaný v provozu <sup>2</sup>		
H2	mm	2050
W2	mm	600
D2	mm	667

<sup>2</sup> výška, šířka a hloubka spotřebiče včetně držadla a prostoru nezbytného pro volnou cirkulaci chladicího vzduchu

Celkový prostor vyžadovaný v provozu <sup>3</sup>		
W3	mm	877
D3	mm	1158

<sup>3</sup> výška, šířka a hloubka spotřebiče včetně držadla, prostoru nezbytného pro volnou cirkulaci chladicího vzduchu a prostoru nezbytného k umožnění otevření dveří do minimálního úhlu, který umožní odstranění veškerého vnitřního vybavení

## ČÁST - 2. POUŽITÍ CHLADNIČKY-MRAZNIČKY

### Informace o nové technologii chlazení

Chladničky-mrazničky s novou technologií chladničky mají jiný systém než statické chladničky-mrazničky. V případě běžných chladniček-mrazniček se do mrazničky vhání vlhký vzduch a voda vypařující se z potravin se v prostoru mrazničky změní na led. Aby bylo možné tuto námrazu odstranit, jinými slovy odmrazit, je třeba chladničku odpojit ze sítě. Během odmrazování musí uživatel dát potraviny jinam a odstranit zbývající led a nahromaděnou námrazu.

V případě mrazniček vybavených novou technologií chlazení je situace zcela jiná. Studený a suchý vzduch se v prostoru mrazničky rozptýluje pomocí ventilátoru. Studený vzduch se tak snadno rozptýlí po celém prostoru - i v místech mezi poličkami, a potraviny se zmrazí správně a rovnoměrně. A netvoří se žádná námraza.

Konfigurace v prostoru chladničky bude téměř stejná jako v prostoru mrazničky. Vzduch rozptylovaný ventilátorem v horní části prostoru chladničky se chladí během průchodu mezerou za průduchem. Aby byl proces chlazení v prostoru chladničky úspěšně dokončen, ve stejný okamžik dochází k uvolňování vzduchu skrz otvory na průduchu. Otvory na průduchu jsou navrženy pro rovnoměrnou distribuci vzduchu v prostoru.

Vzhledem k tomu, že nedochází mezi chladničkou a mrazničkou neprochází žádný vzduch, nedojde k míšení pachů.

Díky tomu se chladnička s novou technologií chlazení snadno používá a nabízí vám jak velký objem, tak estetický vzhled.

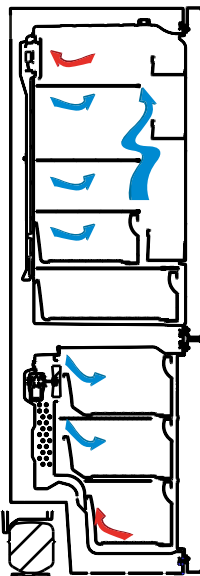

## Displej a ovládací panel

### Používání ovládacího panelu

1. Umožňuje nastavení mrazicího prostoru.
2. Umožňuje nastavení chladicího prostoru.
3. Displej nastavení hodnoty mrazicího prostoru.
4. Displej nastavení hodnoty chladicího prostoru.
5. Symbol Ekonomického režimu.
6. Symbol rychlého mrazení,
7. Symbol alarmu.

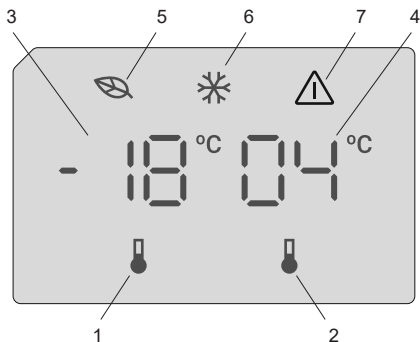

### Obsluha mrazicího prostoru vaší chladničky

#### Výstraha vysoké teploty [pouze pro vybrané modely]



Tato výstraha zmizí při prvním zapojení spotřebiče do zásuvky.

#### Chladicí oddíl

Tato výstraha zmizí, když teplota chladničky přesáhne 10 °C.

Během alarmu:

- na displeji bude blikat chybový kód E10,
- indikátor výstrahy bliká,
- pípá akustický signál.

#### Mrazicí oddíl

Tato výstraha zmizí, když teplota mrazničky přesáhne -9 °C.

Během alarmu:

- na displeji bude blikat chybový kód E09,
- indikátor výstrahy bliká,
- pípá akustický signál.

#### Vypnutí výstrahy

- Alarm vypnete stisknutím libovolného tlačítka na ovládacím panelu. Na displeji se zobrazí maximální teplota, které dosáhl daný oddíl, a indikátor výstrahy bliká, dokud se teplota neobnoví.
- Pípání výstrahy se automaticky vypne po 1 hodině. Indikátor výstrahy bliká a na displeji zůstává chybový kód.
- Pokud se spotřebič vrátí na nastavenou teplotu, výstraha se vypne a obnoví se normální displej. Zkontrolujte, zda potraviny uvnitř nejsou zkažené nebo rozmražené. Pokud ano, viz část "Rozmrazování".



Nastavení teploty jednotlivých oddílů naleznete v části „Regulace teploty“.

#### Osvětlení (je-li k dispozici)

Když je produkt poprvé zapojen do sítě, vnitřní osvětlení se může kvůli testům otevírání opozdit o 1 minutu.

Po připojení spotřebiče k síti všechny symboly budou zobrazovány během 2 sekund, na displeji nastavení mrazicího prostoru se zobrazí výchozí hodnota -18 °C a na displeji nastavení chladicího prostoru výchozí hodnota +4 °C.

### **Nastavení teploty mrazicího prostoru**

- Výchozí teplota mrazicího prostoru je nastavena na -18 °C.
- Jednou stiskněte tlačítko Nastavení mrazicího prostoru.  
Po prvním stisknutí tlačítka se na displeji rozbliká předchozí hodnota.
- Po stisknutí tohoto tlačítka se teplota sníží o příslušnou hodnotu.
- Pokud stisknete toto tlačítko znovu, nastavování teploty se vrátí na -16 °C.

**POZNÁMKA:** Úsporný režim Eco se aktivuje automaticky, když je teplota přihrádky mrazicího prostoru nastavena na -18°C.



### **Nastavení teploty chlazení**

- Výchozí teplota chladicího prostoru je nastavena na +4 °C.
- Jednou stiskněte tlačítko chladicího prostoru.
- Po stisknutí tohoto tlačítka se teplota sníží o příslušnou hodnotu.
- Pokud stisknete toto tlačítko znovu, nastavování teploty se vrátí na +8 °C.

### **Režim rychlého mrazení**

#### **Účel**

- Zmrazit velké množství potravin, které se nevejde do přihrádky rychlého mrazení.
- Zmrazit připravené jídlo.
- Rychle zmrazit čerstvé potraviny, aby se zachovala jejich čerstvost.

#### **Pokyny k použití**

Pro aktivaci režimu rychlého mrazení, stiskněte a podržte tlačítko nastavení teploty mrazicího prostoru po dobu 3 sekund. Jakmile je nastaveno rychlé mrazení, na displeji se rozsvítí symbol mrazicího prostoru a uslyšíte pípnutí, které potvrdí zapnutí režimu.



#### **V průběhu režimu rychlého mrazení:**

- Teplota chladicího prostoru může být nastavována. V takovém případě režim super mrazení pokračuje.
- Nelze vybrat úsporný režim.
- Režim rychlého mrazení lze zrušit stejným způsobem, jako jste ho nastavili.

#### **Poznámky:**

- Maximální množství čerstvých potravin (v kg), které lze zmrazit během 24 hodin, je uvedeno na štítku spotřebiče.
- Pro optimální výkon spotřebiče a maximální kapacitu mrazicího prostoru přepněte spotřebič do režimu maximálního mrazení 3 hodin před tím, než do něj uložíte čerstvé potraviny.



Režim rychlého mrazení se automaticky zruší ve třech případech: po 24 hodinách, v závislosti na teplotě okolí, nebo až mraznička dosáhne dostatečně nízké teploty.

## Doporučená nastavení teploty mrazicího a chladicího prostoru

Mrazicí prostor	Chladicí prostor	Poznámky
-18 °C	4 °C	Pro pravidelné použití a nejlepší výkonnost.
-20 °C, -22 °C nebo -24 °C	4 °C	Doporučuje se, pokud teplota okolí překročí 30 °C.
Režim rychlého mrazení	4 °C	Toto nastavení použijte, chcete-li potraviny rychle zmrazit.
-18 °C, -20 °C, -22 °C nebo -24 °C	2 °C	Tato nastavení teploty lze použít je-li okolní teplota vysoká nebo pokud se domníváte, že chladicí prostor není dostatečně vychlazený, protože dvířka se často otevírají.

### Alarm – Otevřené dveře

Pokud necháte dveře ledničky otevřené po dobu delší 2 minut, začne spotřebič pípat.

### Upozornění týkající se nastavení teploty

- Nedoporučuje se, abyste svoji chladničku používali v prostředí, kde je teplota nižší než 10 °C, neboť by to mohlo ovlivnit efektivitu.
- Nastavení teploty musí být provedeno v souladu s frekvencí otevírání dveří a množstvím potravin uložených v chladničce.
- Než dokončíte nastavení, nepřecházejte k jinému nastavení.
- Vaše chladnička musí být provozována 24 hodin v dané okolní teplotě bez přerušení, aby došlo k naprostému vychlazení. Dveře chladničky neotevírejte často a v tuto dobu do ní nevkládejte příliš velké množství potravin.
- Funkce 5 minutové prodlevy slouží k tomu, aby se předešlo poškození kompresoru chladničky, když odpojíte zástrčku a potom ji znovu zapojíte nebo když dojde k výpadku napájení. Vaše chladnička začne fungovat normálně po 5 minutách.
- Vaše chladnička je navržena tak, aby pracovala v intervalech uvedených ve standardech, v souladu s třídou uvedenou na informačním štítku. Nedoporučujeme spuštění vaší chladničky mimo uvedené limity, aby bylo možné dosáhnout efektivního chlazení.

Třída klimatu	Význam	Okolní teplota
T	Tropická	Tato chladnička je určena k použití při okolní teplotě od 16 °C do 43 °C.
ST	Subtropická	Tato chladnička je určena k použití při okolní teplotě od 16 °C do 38 °C.
N	Normální	Tato chladnička je určena k použití při okolní teplotě od 16 °C do 32 °C.
SN	Subnormální	Tato chladnička je určena k použití při okolní teplotě od 10 °C do 32 °C.

Tento spotřebič je zamýšlen k použití při pokojové teplotě v rozsahu 10°C až 43°C. Správný provoz spotřebiče lze zaručit pouze v rámci stanoveného teplotního rozsahu.

## Příslušenství

### Zásobník na led

- Zásobník naplňte vodou a umístěte ho do mrazáku.
- Po zamrznutí zásobník otočte tak, jak je ukázáno na obrázku a vysypte ledové kostky.

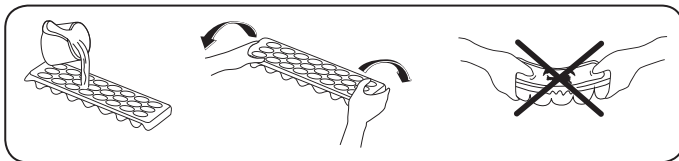

### Mraznička - box

- Box slouží ke skladování potravin, ke kterým potřebujete snadný přístup.
- Vyjmutí boxu;
- Box vysuňte co nejdále to jde.
- Přední část boxu zdvihněte a vysuňte.



Při resetování proveďte opačný postup.



**Poznámka:** Při vysunování či zasunování vždy držte rukojeť.

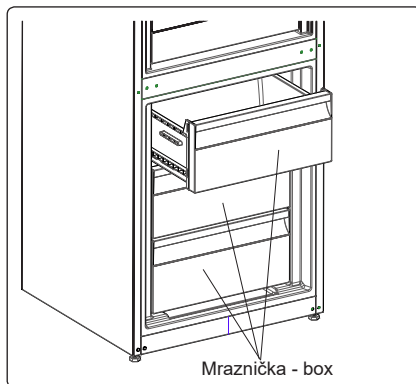

### Oddělení pro extra chlazení (u některých modelů)

Ideální pro uchování chutí a struktury nakrájených potravin a sýra. Vytahovací zásuvka zajišťuje prostředí s teplotou nižší než ve zbytku chladničky díky aktivní cirkulaci studeného vzduchu.

#### Vyjmutí poličky chilleru;

- Poličku chilleru vysuňte směrem k sobě.
- Poličku vysuňte směrem nahoru a poličku vytáhněte.

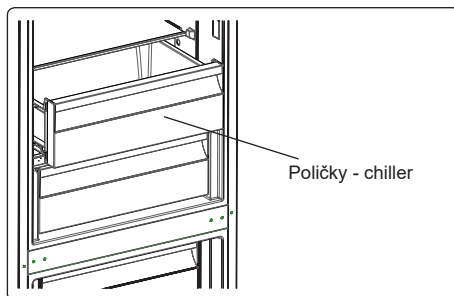



### **Ovladač vlhkosti (u některých modelů)**

Je-li ovladač vlhkosti v uzavřené pozici, umožní to dlouhodobější skladování čerstvého ovoce a zeleniny.

V případě, že je zásobník na zeleninu úplně plný, lze otevřít kolečko před zásobníkem. Tak se zajistí kontrola vzduchu a vlhkosti a zvýší se životnost potravin.

Pokud na skleněné policičce uvidíte kondenzaci, je třeba, abyste ovládání vlhkosti nastavili do otevřené pozice.

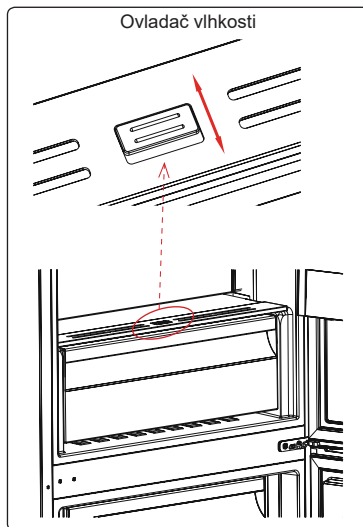



***Vizuální a textové popisy na části s příslušenstvím se mohou lišit podle modelu vašeho spotřebiče.***

## ČÁST - 3. ROZMÍSTĚNÍ POTRAVIN VE SPOTŘEBIČI

### Chladnička

- Prostor pro čerstvé potraviny je označen symbolem  (na výkonnostním štítku).
- Abyste snížili vlhkost a následné zvýšení námrazy, nikdy neumísťujte kapaliny do neutěsněných nádob. Námraza má tendenci hromadit se v nejchladnějších částech výparníku a proto je třeba provádět častější odmrazování.
- Do chladničky nikdy nevkládáte teplé potraviny. Teplé potraviny je třeba nechat vychladnout na pokojovou teplotu a v prostoru chladničky je třeba zajistit adekvátní cirkulaci vzduchu.
- Nic by se nemělo dotýkat zadní stěny, neboť to způsobí hromadění námrazy a balíčky se mohou k zadní stěně přichytit. Dveře chladničky příliš často neotevírejte.
- Maso a očištěné ryby (zabalené do sáčků nebo plastové fólie), které spotřebujete během 1-2 dnů, umístěte do spodní části chladničky (nad crisperem), neboť jde o nejchladnější část a to zajistí ty nejlepší podmínky skladování.
- Ovoce a zeleninu můžete vkládat do crisperu nezabalené.

 **POZNÁMKA:** Nejeфекtivnější využití energie je zajištěno při umístění zásuvek ve spodní části chladničky a rovnoměrném umístění polic, zatímco pozice košíků na dvířkách chladničky spotřebu energie neovlivňuje.

 **POZNÁMKA:** Brambory, cibule a česnek se v chladničce nesmí skladovat.

*Některé návrhy na umístění a skladování potravin v chladničce jsou uvedeny níže.*

Potraviny	Maximální délka skladování	Do které části chladničky vložit
Ovoce a zelenina	1 týden	Zásuvka na zeleninu
Maso a ryby	2 - 3 dny	Zakryté plastovou fólií nebo sáčky nebo v boxu na maso (na skleněné policiče)
Čerstvý sýr	3 - 4 dny	Ve speciální policiče ve dveřích
Máslo a margarín	1 týden	Ve speciální policiče ve dveřích
Produkty v lahvích mléko a jogurt	Do expirace doporučené výrobcem	Ve speciální policiče ve dveřích
Vejce	1 měsíc	V zásobníku na vejčka
Važené potraviny	2 dny	Všechny policičky

### Mraznička

- Prostor mrazničky je označen symbolem .
- Pro dlouhodobé uložení mrazených potravin a výrobu ledu použijte mrazničku, prosím.
- Použijte přihrádku pro rychlé mrazení, chcete-li zmrazit domácí pokrmy (a všechny další potraviny, které chcete rychle zmrazit) rychleji, díky většímu mrazicímu výkonu této policičky. Přihrádka pro rychlé mrazení je zásuvka v horní části mrazicího prostoru.
- Zmrazení čerstvého jídla: pořádně zabalte čerstvé jídlo tak, aby obal byl vzduchotěsný a neprotékal. Ideální jsou speciální sáčky do mrazničky, alobal, polyetylenové sáčky a plastové nádoby.
- Nevkládejte potraviny, které chcete zmrazit do blízkosti již zmrazených potravin.

- Potraviny, které chcete zmrazit (maso, mleté maso, ryby, atd.) musíte před zmrazením rozdělit na takové porce, aby je bylo možné zkonzumovat najednou.
- Jakmile jsou potraviny rozmrazené, znovu je nezmrazujte. Mohlo by vám to způsobit zdravotní problémy, např. otravu jídlem.
- Do mrazničky nevkládejte horké potraviny, nechte je vychladnout. Došlo by tak k narušení hlubokého zmrazení ostatních potravin.
- Když koupíte zmrazené potraviny, zkontrolujte, zda byly zmrazeny při vhodných podmínkách a balení není poškozené.
- Během skladování zmrazených potravin musí být dodrženy podmínky skladování uvedené na obalu. Není-li tam uvedeno žádné vysvětlení, potraviny musí být spotřebovány co nejdříve.
- Pokud došlo ke zvlhnutí zmrazeného jídla a je nepříjemně cítit, jídlo mohlo být skladováno v nevhodných podmínkách a díky tomu se zkazilo. Tento typ potravin nekupujte!
- Délka skladování zmrazených potravin závisí na okolní teplotě, frekvenci otevírání dveří, nastavení termostatu, typu potravin a času, který uplynul od zakoupení potravin do vložení do mrazničky. Vždy se řiďte pokyny na balení a nikdy nepřekračujte uvedenou délku skladování.
- Upozorňujeme, že chcete-li dveře mrazničky otevřít okamžitě po zavření, nepůjde to snadno. Je to zcela normální. Poté, co se přetlak vyrovná, bude možné dveře otevřít snadno.

#### Důležitá poznámka:

- Zmrazené potraviny lze po rozmrazení vařit stejně jako čerstvé potraviny. Nedojde-li k jejich uvaření pro rozmrazení, nesmí být NIKDY znovu zmrazeny.
- Chuť některých druhů koření ve vařených pokrmech (anýz, bazalka, petrželka, vinný ocet, zázvor, česnek, hořčice, tymián, pepř, majoránka, atd.) se mění a při dlouhodobém skladování zesílí. Proto musí být do zmrazených potravin přidáno malé množství koření nebo je koření možné přidat až po rozmrazení.
- Délka skladování závisí na použitém oleji. Vhodné oleje jsou margarín, telecí lůj, olivový olej, máslo a nevhodný je arašídový olej a vepřové sádlo.
- Potraviny v kapalné formě musí být zmrazeny v plastových nádobách, jiné potraviny musí být zmrazené v plastových fóliích nebo sáčcích.



*Některé návrhy na umístění a skladování potravin v mrazničce jsou uvedeny níže.*

Maso a ryby	Příprava	Maximální délka skladování (měsíc)
<b>Steak</b>	Zabaleno ve fólii	6 - 8
<b>Jehněčí maso</b>	Zabaleno ve fólii	6 - 8
<b>Telecí pečeně</b>	Zabaleno ve fólii	6 - 8
<b>Telecí kostky</b>	Na malé kousky	6 - 8
<b>Jehněčí kostky</b>	Na kousky	4 - 8
Mleté maso	V balíčcích, bez koření	1 - 3
<b>Droby (kousky)</b>	Na kousky	1 - 3
<b>Boloňský salám</b>	Musí být zabalený, i když je v obalu	1 - 3
<b>Kuře a krůta</b>	Zabaleno ve fólii	4 - 6

Maso a ryby	Příprava	Maximální délka skladování (měsíc)
Husa a kachna	Zabaleno ve fólii	4 - 6
Jelen, zajíc, divoký kanec	Ve 2,5 kg porcích a jako filety	6 - 8
Čerstvé ryby (losos, kapr, siluroidea)	Po očištění rybu opláchněte a osušte a je-li třeba, odřízněte ocasní ploutev a hlavu.	2
Ryby, okoun, platýs, kambala		4
Tučné ryby (tuňák, makrela, lufara, ančovičky)		2 - 4
Korýši	Očištění a v sáčcích	4 - 6
Kaviár	Ve vlastním obalu, hliníkovém nebo plastovém	2 - 3
Hlemýždi	Ve slané vodě, hliníkovém nebo plastovém obalu	3
 <b>Poznamka:</b> Zmražené maso musí být po rozmrazení uvažené. Není-li po rozmražení znovu uvažené, nesmí být znovu zmrazeno.		

Zelenina a ovoce	Příprava	Maximální délka skladování (měsíce)
Fazolové lusky a fazole	Omyjte a nakrájejte na malé kousky a uvařte ve vodě	10 - 13
Fazole	Propláchněte a uvařte ve vodě	12
Zelí	Očistěte a uvařte ve vodě.	6 - 8
Mrkev	Očistěte, nakrájejte na plátky a uvařte.	12
Paprika	Odstraňte stopku, rozřízněte na poloviny, vyjměte semínka a uvařte.	8 - 10
Špenát	Očistěte a uvařte ve vodě.	6 - 9
Květák	Oddělte listy, květák nakrájejte na kousky, na chvíli ponořte do vody s několika kapkami citrónu.	10 - 12
Lilek	Po omytí nakrájejte na 2 cm kousky	10 - 12
Kukuřice	Očistěte a zabalte jako klas nebo zrna	12
Jablko a hruška	Oloupejte a nakrájejte	8 - 10
Meruňka a broskev	Rozkrojte na poloviny a vyjměte pecku	4 - 6
Jahoda a borůvka	Omyjte a opláchněte	8 - 12
Vařené ovoce	Do nádoby přidejte 10% cukru	12
Švestka, třešně, višně	Omyjte a očistěte.	8 - 12

	Maximální délka skladování (měsíce)	Délka rozmrazování při pokojové teplotě (hodiny)	Délka rozmrazování v troubě (minuty)
Chleba	4 - 6	2 - 3	4-5 (220-225 °C)
Sušenky	3 - 6	1 - 1,5	5-8 (190-200 °C)
Pečivo	1 - 3	2 - 3	5-10 (200-225 °C)
Koláč	1 - 1,5	3 - 4	5-8 (190-200 °C)
Listové těsto	2 - 3	1 - 1,5	5-8 (190-200 °C)
Pizza	2 - 3	2 - 4	15-20 (200 °C)

Mléčné produkty	Příprava	Maximální délka skladování (měsíce)	Podmínka skladování
Balené (homogenizované) mléko	Ve vlastním obalu	2 - 3	Čisté mléko - ve vlastním obalu
Sýr - vyjma tvarohu	Na plátky	6 - 8	Originální obal lze použít ke krátkodobému skladování. Pro dlouhodobější skladování je třeba ho zabalit do fólie.
Máslo, margarín	Ve vlastním obalu	6	-

## ČÁST - 4. ČIŠTĚNÍ A ÚDRŽBA



**Než začnete chladničku čistit, zkontrolujte, zda je odpojená.**

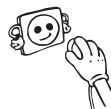

**Chladničku nečistěte tekoucí vodou.**



**K čištění nikdy nepoužívejte hořlavé, výbušné nebo korozivní materiály, např. ředidlo, benzín, kyselinu.**



• Vnitřní část můžete otřít měkkým hadříkem a houbičkou namočenou do teplé vody s čisticím prostředkem.

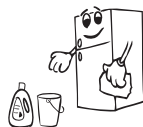

• Vyměňte jednotlivé části a omyjte je vodou s čisticím prostředkem. Nemyjte v myčce.



• Kondenzátor musíte jednou ročně očistit kartáčem, abyste tak zajistili úsporu energie a zvýšili produktivitu.



**Ujistěte se, zda je vaše chladnička během čištění odpojená.**

## Odmrazování

- Vaše chladnička provádí plně automatizované odmrazování. Voda nahromaděná v důsledku odmrazování projde do odpařovací nádoby a tam se sama odpaří.
- Než začnete s čištěním výparníku, zkontrolujte, že jste odpojili zástrčku.
- Vyjměte výparník z jeho místa, odšroubujte šrouby jak je zobrazeno na obrázku. Ve specifických časových intervalech očistěte vodou s čisticím prostředkem. Tak lze zabránit vzniku zápachu.

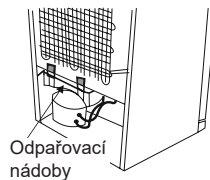

## Výměna kontrolky LED

Má-li vaše chladnička kontrolku LED, kontaktujte help desk, neboť její výměnu musí provést pouze autorizovaní zaměstnanci.

**Poznámka:** Počet a umístění pásů LED se může lišit, podle typu modelu.

## ČÁST - 5. DOPRAVA A PŘEMÍSTĚNÍ

### Doprava a přemístění

- Pro přemístění je třeba uchovat původní balení a pěnu (volitelně).
- Chladničku musíte upevnit v obalu, pomocí pásů nebo silných kabelů a postupovat dle pokynů pro přepravu, které jsou na obalu.
- Vyjměte pohyblivé části (poličky, příslušenství, přihrádky na zeleninu, atd.) nebo je připevněte do chladničky pomocí pásů, aby během přemísťování a přepravy nedošlo k narázům.

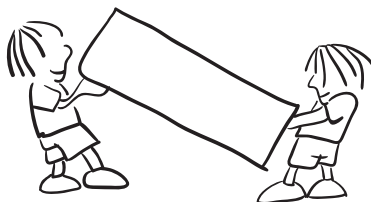

 **Chladničku převázejte kolmo.**

### Přemístění dveří

- Jsou-li madla vaší chladničky instalovaná z přední části dveří, nelze změnit směr otevírání dveří chladničky.
- Směr otevírání dvířek lze změnit u modelů bez madel a modelů s madly na bočních stranách..
- Má-li být směr otevírání vaší mrazničky změněn, musíte kontaktovat nejbližší autorizované servisní centrum a požádat o provedení změny otevírání.

## ČÁST - 6. NEŽ SE OBRÁTÍTE NA POPRODEJNÍ SERVIS

### Zkontrolujte pozorně;

Chladnička vás varuje, pokud teplota v chladničce a mrazničce klesne na nesprávnou úroveň nebo když dojde k problému se spotřebičem.

TYP CHYBY	VÝZNAM	PROČ	CO DĚLAT
E01	Výstražný senzor	-	Zkontaktujte co nejdříve servis.
E02	Výstražný senzor	-	Zkontaktujte co nejdříve servis.
E03	Výstražný senzor	-	Zkontaktujte co nejdříve servis.
E06	Výstražný senzor	-	Zkontaktujte co nejdříve servis.
E07	Výstražný senzor	-	Zkontaktujte co nejdříve servis.

TYP CHYBY	VÝZNAM	PROČ	CO DĚLAT
E08	Upozornění na nízké napětí	Elektrické napájení zařízení kleslo pod 170 V.	<ul style="list-style-type: none"> <li>- Nejedná se o selhání zařízení, tato chyba pomáhá, aby se zabránilo poškození kompresoru.</li> <li>- Napětí je třeba zvýšit zpět na požadovanou úroveň</li> </ul> <p>Pokud se toto varování neustále opakuje, je třeba zkontaktovat autorizovaného technika.</p>
E09	Mraznička není dostatečně vychlazená	Pravděpodobně z důvodu dlouhodobého výpadku napájení. Do ledničky bylo vloženo teplé jídlo. První spuštění spotřebiče	<ol style="list-style-type: none"> <li>1. Teplotu v mrazničce nastavte na nižší hodnoty nebo nastavte super mrazení. To by mělo odstranit oznámení chyby, jakmile bude požadována teplota dosažena. Zavřete dveře, aby se urychlil čas dosažení správné teploty.</li> <li>2. Vyjměte veškeré výrobky, které se během této chyby rozmrazily. Musíte je spotřebovat v krátkém časovém úseku.</li> <li>3. Do mrazničky nepřidávejte žádné čerstvé potraviny, dokud není dosažena správná teplota a chyba nezmizí.</li> </ol> <p>Pokud se toto varování neustále opakuje, je třeba zkontaktovat autorizovaného technika.</p>
E10	Lednička není dostatečně vychlazená	<b>Pravděpodobně z důvodu:</b> - Dlouhodobého výpadku napájení. - Do ledničky bylo vloženo teplé jídlo. - První spuštění spotřebiče	<ol style="list-style-type: none"> <li>1. Teplotu v ledničce nastavte na nižší hodnoty nebo nastavte super chlazení. To by mělo odstranit oznámení chyby, jakmile bude požadována teplota dosažena. Zavřete dveře, aby se urychlil čas dosažení správné teploty.</li> <li>2. Prosim, uvolněte místo před otvory kanálu vzduchového rozvodu a vyhněte se umístění potravin v blízkosti senzoru.</li> </ol> <p>Pokud se toto varování neustále opakuje, je třeba zkontaktovat autorizovaného technika.</p>
E11	Příliš nízká teplota v ledničce	Různé	<ol style="list-style-type: none"> <li>1. Zkontrolujte, zda je ukazatel režimu super chlazení aktivován.</li> <li>2. Snižte teplotu v ledničce.</li> <li>3. Zkontrolujte, zda jsou ventily průchozí a nejsou ucpané.</li> </ol> <p>Pokud se toto varování neustále opakuje, je třeba zkontaktovat autorizovaného technika.</p>

### **Pokud vaše chladnička nefunguje;**

- Došlo k výpadku napájení?
- Je zástrčka zapojena správně?
- Je pojistka zástrčky, do níž je zásuvka zapojená, vypálená?
- Došlo k problému se zásuvkou? Chcete-li to zkontrolovat, zapojte chladničku do známé funkční zásuvky.

### **Pokud vaše mraznička dostatečně nechladí:**

- Je nastavení teploty správné?
- Jsou dveře chladničky otevírány často a dlouho ponechávány otevřené?
- Jsou dveře chladničky řádně uzavřené?
- Vložili jste do chladničky jídlo nebo potraviny, které jsou v kontaktu se zadní stěnou chladničky, a tak brání cirkulaci vzduchu?
- Není chladnička naplněna až moc.
- Je mezi chladničkou a stěnou dostatek místa?
- Je okolní hodnota v rozsahu hodnot specifikovaných v návodu k použití?

### **Je-li potravina ve vaší chladničce přechlazená**

- Je nastavení teploty správné?
- Není do mrazničky vloženo příliš mnoho jídla? Pokud ano, vaše chladnička může jídlo vychladit až moc, a bude déle spuštěná, aby potraviny vychladila.

### **Je-li vaše chladnička příliš hlasitá:**

Abyste udrželi nastavenou úroveň chlazení, kompresor se čas od času aktivuje. Hluk, který se v takový okamžik z chladničky ozývá je zcela normální. Když je dosaženo požadované úrovně chlazení, hluk se automaticky sníží. Pokud hluku přetrvává:

- Je váš spotřebič stabilní? Jsou nožičky zastavené?
- Je za chladničkou překážka?
- Vibrují poličky nebo nádoby? Poličky a/nebo nádoby v takovém případě přemístěte.
- Vibrují předměty umístě na vaší chladničce.

### **Normální zvuky:**

#### **Zvuk praskání (praskání ledu):**

- Během automatického odmrazování.
- Když se spotřebič zahřeje nebo zchladí (z důvodu expanze materiálu)

**Krátké praskání:** Tento zvuk zaslechnete když termostat zapne a vypne kompresor.

**Hluk kompresoru (Normální zvuk motoru):** Tento hluk znamená, že kompresor funguje normálně. Kompresor může způsobit větší hluk po kratší dobu po svém spuštění.

**Zvuk bublání:** Tento zvuk je způsoben průtokem chladiva v trubicích systému.

**Zvuk tekoucí vody:** Normální zvuk tekoucí vody odtékající do výparníku během odmrazování. Tento zvuk lze zaslechnout během odmrazování.

**Zvuk dmýchání vzduchu (normální zvuk ventilátoru):** Tento zvuk lze zaslechnout v chladničce No-Frost během normální provozu systému z důvodu cirkulace vzduchu.



**Pokud se v chladničce vytvoří vlhkost:**

- Byly potraviny řádně zabaleny? Byly nádoby před vložením do chladničky dobře osušeny?
- Dochází často k otevírání dveří chladničky? Když dojde k otevření dveří, do chladničky se dostane vlhkost ve vzduchu v místnosti. Zejména, je-li vlhkost v místnosti vysoká, čím častěji jsou dveře chladničky otevírány, tím častěji dojde k hromadění vlhkosti.
- Je normální, že se během automatického odmrazování tvoří na zadní stěně chladničky kapky vody. (U statických modelů)

**Nejsou-li dveře řádně otevírány a zavírány:**

- Brání zavření dveří obaly potravin?
- Byly správně umístěny poličky, zásuvky a příslušenství ve dveřích chladničky?
- Je těsnění dveří opotřebované nebo poškozené?
- Je chladnička na rovném povrchu?

**Pokud jsou hrany chladničky, které jsou v kontaktu s dveřmi, horké:**

Zejména v létě (teplém počasí), se mohou povrchy spojit během provozu kompresoru zahřát, to je normální.

**Důležitá upozornění:**

- Po náhlém výpadku napájení nebo po odpojení spotřebiče se aktivuje funkce ochrany kompresoru, protože plyn v chladícím systému ještě není stabilizovaný. To je zcela normální, chladnička se restartuje zhruba po 4 nebo 5 minutách.
- Pokud nebudete chladničku používat delší dobu (např. během dovolené), odpojte ji. Chladničku vyčistěte v souladu s pokyny v části 4 a nechte dveře otevřené, abyste tak zabránili hromadění vlhkosti a zápachu.
- Zakoupený spotřebič je určený do domácnosti a lze ho použít pouze v domácím prostředí a ke stanoveným účelům. Nehodí se pro komerční či hromadné použití. Pokud uživatel použije spotřebič způsobem, který je v rozporu s uvedenými funkcemi, zdůrazňujeme, že výrobce a prodejce nenesou zodpovědnost za žádnou opravu a selhání v rámci záručního období.
- Pokud problém přetrvává i poté, co jste postupovali podle výše uvedených pokynů, obraťte se na autorizovaný servis.

## Tipy na šetření energie

1. Spotřebič nainstalujte do chladné, dobře větrané místnosti, ale ne na přímé sluneční světlo ani do blízkosti zdroje tepla (radiátor, sporák, atd.). Jinak použijte izolační desku.
2. Horké potraviny a nápoje nechte před vložením do spotřebiče vychladnout.
3. Při rozmrazování vložte potraviny do chladničky. Nízká teplota zmrazených potravin pomůže zchladit prostor chladničky. Ušetříte tak energii. Je-li zmrazené jídlo rozmrazováno venku, je to plýtvání energií.
4. Nápoje musí být při vložení zakryté. V opačném případě se zvýší vlhkost ve spotřebiči. A vše bude trvat déle. Zakrytí nápojů rovněž pomáhá zachovat chuť a vůni.
5. Při vložení potravin a nápojů otevřete dveře spotřebiče na co nejkratší dobu.
6. Kryty různých částí ve spotřebiči ponechte uzavřené (crisper, chiller, atd.).
7. Těsnění dveří musí být čisté a tvárné. V případě opotřebení, je-li těsnění odnímatelné, vyměňte ho. Pokud těsnění není odnímatelné, musíte vyměnit dvířka.
8. Funkce Režim Eco / výchozí nastavení uchovává čerstvé a zmrazené potraviny a zároveň šetří energii.
9. Oddělení pro čerstvé potraviny (Chladnička): Neefektivnější využití energie je zajištěno při umístění zásuvek ve spodní části chladničky a rovnoměrném umístění polic, zatímco pozice košíků na dvířkách chladničky spotřebu energie neovlivňuje.
10. Oddělení pro zmrazené potraviny (Mraznička): Vnitřní konfigurace spotřebiče je taková, že zajišťuje neefektivnější využití energie.
11. Neodstraňujte akumulátory chladu z koše mrazničky (jsou-li součástí dodávky).

## ČÁST - 7. ČÁSTI SPOTŘEBIČE A PŘÍSLUŠENSTVÍ

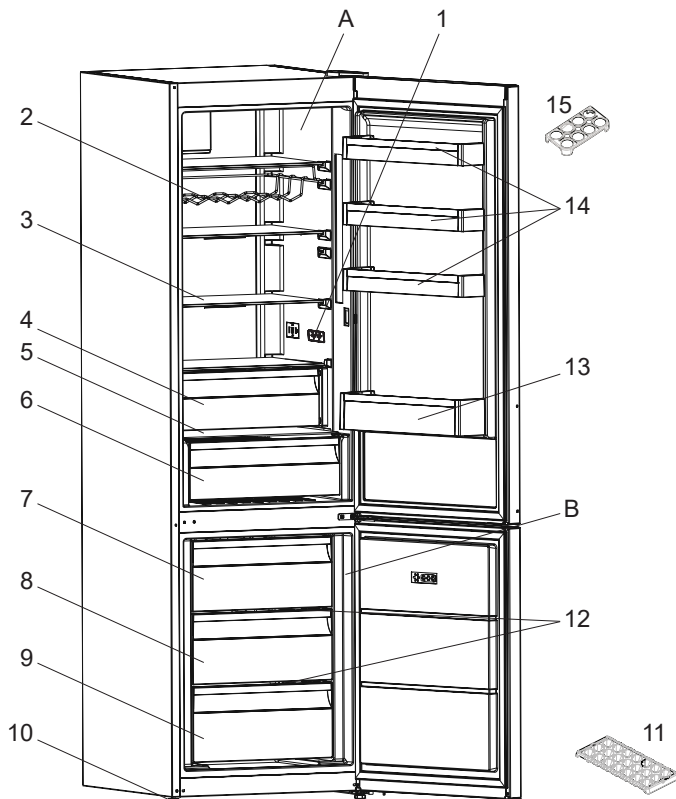

Tato prezentace je pouze informativní a týká se součástí spotřebiče. Části se mohou lišit v závislosti na modelu.

A) Chladnička

B) Mraznička

1) Displej a ovládací panel

2) Přihrádka na víno \*

3) Poličky v chladničce

4) Oddělení pro extra chlazení  
(Chladicí prostor) \*

5) Kryt prostoru pro čerstvé potraviny

6) Prostor pro čerstvé potraviny

7) Horní košík v mrazničce

8) Prostřední košík v mrazničce

9) Spodní košík v mrazničce

10) Nastavitelná nožička

11) Zásobník na led

12) Skleněná police mrazničky \*

13) Police na lahve

14) Poličky ve dvířkách

15) Držák vajec

\* U některých modelů

## **ČÁST - 8. TECHNICKÉ ÚDAJE**

Technické údaje jsou uvedeny na typovém štítku uvnitř spotřebiče a na energetickém štítku. QR kód na energetickém štítku dodávaném se spotřebičem poskytuje webový odkaz na informace týkající se výkonu spotřebiče v databázi EU EPREL.

Uchovejte si energetický štítek pro referenční potřeby s návodem k použití a všemi ostatními dokumenty dodanými s tímto spotřebičem.

Rovněž lze tyto informace nalézt v databázi EPREL prostřednictvím odkazu <https://eprel.ec.europa.eu> a pomocí názvu modelu a výrobního čísla, které naleznete na typovém štítku spotřebiče.

Podrobné informace o energetickém štítku naleznete na adrese [www.theenergylabel.eu](http://www.theenergylabel.eu).

## **ČÁST - 9. INFORMACE PRO ZKUŠEBNÍ INSTITUTY**

Instalace a příprava tohoto spotřebiče pro jakékoliv ověřování EcoDesign musí vyhovovat normě EN 62552. Požadavky na větrání, rozměry výklenku a minimální vzdálenosti zadní části od stěn musí odpovídat hodnotám uvedeným v tomto návodu k použití v ČÁSTI 1. Ohledně dalších informací včetně plnicích plánů se obraťte na výrobce.



SK

POŽIAR

Varovanie; Riziko požiaru / horľavých materiálov

# OBSAH

<b>PRED POUŽITÍM SPOTREBIČA .....</b>	<b>32</b>
Všeobecné upozornenia .....	32
Bezpečnostné upozornenia .....	36
Inštalácia a prevádzka vašej chladničky .....	37
Pred použitím chladničky .....	37
Rozmery .....	38
<b>RÔZNE FUNKCIE A MOŽNOSTI .....</b>	<b>39</b>
Informácie o chladiacej technológii novej generácie .....	39
Displej a ovládací panel .....	40
Prevádzka mraziaceho priestoru vašej chladničky .....	40
Zvukový signál pri vysokej teplote [iba pre vybrané modely] .....	40
Nastavenie teploty mraziaceho priestoru .....	41
Nastavenie teploty v chladiacom priestore .....	41
Režim rýchleho mrazenia .....	41
Funkcia upozornenia na otvorené dverka .....	42
Upozornenia na nastavenia teploty .....	42
Príslušenstvo .....	43
Zásobník na ľad .....	43
Schránka mrazničky .....	43
Oddelenie pre extra chladenie .....	43
Ovládač vlhkosti .....	44
<b>ROZLOŽENIE POTRAVÍN V SPOTREBIČI .....</b>	<b>45</b>
Oddiel chladničky .....	45
Oddiel mrazničky .....	45
<b>ČISTENIE A ÚDRŽBA .....</b>	<b>49</b>
Rozmrazovanie .....	49
<b>DODANIE A PREMIESTNENIE .....</b>	<b>50</b>
Zmena pozície dverí .....	50
<b>KÝM KONTAKTUJETE POPREDAJNÝ SERVIS .....</b>	<b>50</b>
Tipy na šetrenie energie .....	54
<b>ČASTI SPOTREBIČE A PRÍSLUŠENSTVO .....</b>	<b>55</b>
<b>TECHNICKÉ ÚDAJE .....</b>	<b>56</b>
<b>INFORMÁCIE PRE SKÚŠOBNÉ INŠTITÚCIE .....</b>	<b>56</b>

## MYSLÍME NA VÁS

Ďakujeme vám za zakúpenie spotrebiča Electrolux. Vybrali ste si výrobok, ktorý so sebou prináša desaťročia odborných skúseností a inovácií. Dôvtipný a štýlový, bol vytvorený s ohľadom na vás. Takže kedykoľvek ho používate, môžete si byť istý, že vždy dosiahnete skvelé výsledky.

Víta vás Electrolux!

Navštívte našu webovú lokalitu na:



Získanie používateľských odporúčaní, brožúr, riešení problémov, informácií o servise a oprave:

**[www.electrolux.com/support](http://www.electrolux.com/support)**



Zaregistrujte si svoj spotrebič v záujme lepšieho servisu:

**[www.registerelectrolux.com](http://www.registerelectrolux.com)**



Nákup príslušenstva, spotrebného tovaru a originálnych náhradných dielov pre spotrebič:

**[www.electrolux.com/shop](http://www.electrolux.com/shop)**

## ZÁKAZNÍCKA STAROSTLIVOSŤ A SERVIS

Vždy používajte originálne náhradné diely.

Pri obrátení sa na autorizované servisné centrum sa uistite, či máte k dispozícii tieto údaje: model, PNC, sériové číslo.

Údaje môžete nájsť na výrobnom štítku.

 Varovanie/upozornenie – bezpečnostné informácie

 Všeobecné informácie a tipy

 Environmentálne informácie

Podlieha zmenám bez oznámenia.

## **ČASŤ - 1. PRED POUŽITÍM SPOTREBIČA**

### **Všeobecné upozornenia**

Pred inštaláciou a použitím spotrebiča si pozorne prečítajte návod na použitie. Nie sme zodpovední za škody vzniknuté nesprávnym používaním.

Dodržte pokyny uvedené na spotrebiči a v návode na použitie, tento návod uchovajte na bezpečnom mieste, aby ste mohli vyriešiť problémy, ak k nim v budúcnosti nedôjde.

Tento spotrebič nie je určený na používanie ako vstavaný spotrebič.

V prípade, že nenainštalujete spotrebič ako voľne stojaci, ale dodržíte priestor potrebný pre rozmery spotrebiča, spotrebič bude fungovať správne, ale môže sa mierne zvýšiť spotreba energie.

**! VAROVANIE:** Vetracie otvory, v spotrebiči alebo vo vstavanej konštrukcii, udržiajte bez prekážok.

**! VAROVANIE:** Nepoužívajte mechanické zariadenia ani iné spôsoby na urýchlenie odmrazovania iné ako tie, ktoré odporúča výrobca.

**! VAROVANIE:** V priestore na potraviny nepoužívajte elektrické spotrebiče, ak nejde o typ odporúčaný výrobcom.

**! VAROVANIE:** Nepoškodíte chladiaci okruh.

**! VAROVANIE:** Pri umiestňovaní spotrebiča sa uistite, že napájací kábel nie je zachytený alebo poškodený.

**! VAROVANIE:** K zadnej strane spotrebiča neumiestňujte prenosné rozvodky alebo prenosné zdroje napätia.

**! VAROVANIE:** Aby ste predišli nebezpečenstvu spôsobenému nestabilitou spotrebiča, je potrebné ho upevniť podľa pokynov.



 Ak váš spotrebič ako chladivo používa R600 - túto informáciu zistíte zo štítku na chladničke - musíte dávať pozor počas prepravy a inštalácie, aby ste predišli poškodeniu prvkov chladničky. Aj napriek tomu, že R600a je prírodný plyn šetrný na životné prostredie, tak z dôvodu, že je výbušný, treba v prípade výskytu úniku spôsobeného poškodením prvkov chladiča odnieť chladničku od otvoreného plameňa alebo zdrojov tepla a nechať niekoľko minút vetrať miestnosť, v ktorej sa spotrebič nachádza.

- Všetky baliace materiály uchovávajte mimo dosahu detí a zabezpečte náležitú likvidáciu obalu.
- Počas prenášania a umiestnenia chladničky dávajte pozor, aby ste nepoškodili okruh chladiaceho plynu.
- V tomto spotrebiči neskladujte výbušné látky, napr. plechovky s aerosólom.
- Tento spotrebič je určený výlučne na skladovanie potravín a nápojov.
- Tento spotrebič je určený výlučne na použitie v domácnosti v interiéri.
- Tento spotrebič sa môže používať v kanceláriách, hosťovských izbách v hoteloch a penziónoch a iných podobných ubytovacích zariadeniach, kde takéto používanie nepresahuje (priemerné) úrovne používania v domácnosti.
- Ak sa zástrčka chladničky nezmesťí do zásuvky, musí byť vymenená výrobcom, servisným technikom alebo kvalifikovanými osobami, aby sa predišlo zraneniu.
- Špeciálne uzemnená zástrčka bola pripojená k napájacíemu káblu vašej chladničky. Táto zástrčka sa musí používať so špeciálne uzemnenou zásuvkou 16 A alebo 10 A, v závislosti od krajiny, kde bude produkt predávaný. Ak sa vo vašej domácnosti žiadna takáto zásuvka nenachádza, dajte si ju nainštalovať autorizovaným elektrikárom.

- Tento spotrebič môžu používať deti od 8 rokov a staršie a osoby s obmedzenými fyzickými, zmyslovými alebo mentálnymi schopnosťami alebo s nedostatkom skúseností a znalostí, ak sa na ne bude dohliadať alebo sa im poskytnú pokyny o používaní spotrebiča bezpečným spôsobom a pochopia príslušné nebezpečenstvá. Deti sa nesmú hrať so spotrebičom. Deti bez dozoru nesmú vykonávať čistenie ani používateľskú údržbu.
- Deti vo veku od 3 do 8 rokov smie nakladať a vykladať chladiace spotrebiče. Deti nemajú vykonávať údržbu alebo čistenie spotrebiča, veľmi malé deti (0 – 3 rokov) nemajú používať spotrebič, malé deti (3 – 8 rokov) nemajú používať spotrebič, ak sú bez stáleho dozoru, staršie deti (8 – 14 rokov) a ľudia s obmedzenými fyzickými alebo duševnými schopnosťami môžu používať spotrebiče bezpečne, ak sú pod dozorom alebo boli o bezpečnom použití spotrebiča náležite poučení. Ľudia s veľmi obmedzenými schopnosťami nemajú používať spotrebič, kým nie sú pod stálym dozorom.
- Ak je napájací kábel poškodený, výrobca, jeho servisné stredisko alebo iná náležite kvalifikovaná osoba ho musí vymeniť, aby nemohlo dôjsť k ublíženiu na zdraví.
- Tento spotrebič nie je určený na použitie v nadmorských výškach nad 2000 m.

### **Aby nedošlo ku kontaminácii jedla, dodržujte prosím nasledujúce pokyny:**

- Ponechanie dvierok v otvorenom stave po dlhú dobu môže spôsobiť výrazný nárast teploty vnútri oddelenia spotrebiča.
- Pravidelne očisťujte povrchy, ktoré prichádzajú do kontaktu s jedlom, a tiež prístupné odtokové systémy.
- Surové mäso a ryby uchovávajte v chladničke vo vhodných kontajneroch, aby nedochádzalo k ich kontaktu s inými potravinami alebo kvapnutiu na ne.

- Oddelenie pre mrazené potraviny označené dvoma hviezdikami sú vhodné pre uchovávanie vopred zmrazených potravín, uchovávanie alebo výrobu zmrzliny a výrobu ľadových kociek.
- Oddelenie označené jednou, dvoma alebo tromi hviezdikami nie sú vhodné pre zmrazenie čerstvého jedla.
- Ak chladiace zariadenie je ponechané prázdne po dlhú dobu, je nutné ho vypnúť, rozmraziť, očistiť, osušiť a ponechať dvierka otvorené, aby ste zabránili tvorbe plesní vo vnútri spotrebiča.

## **Servis**

- Pre opravy spotrebiča kontaktujte autorizované servisné centrum. Používajte len originálne náhradné diely.
- Pamätajte si, že samostatné alebo neodborné opravovanie môže negatívne ovplyvniť bezpečnosť spotrebiča, čo povedie k zrušeniu záruky.
- Nasledujúce náhradné diely budú k dispozícii po dobu 7 rokov od zastavenia výroby daného modelu: termostaty, teplotné snímače, obvodové dosky, prvky osvetlenia, rukoväte dvierok, závesy dvierok, nádoby a koše.
- Niektoré z týchto náhradných dielov sú k dispozícii výhradne pre profesionálne opravára a všetky náhradné diely sa nemusia vzťahovať ku všetkým modelom.
- Tesnenie dvierok bude k dispozícii po dobu 10 rokov od zastavenia výroby daného modelu.

## Staré a zaštarané chladničky

- Ak má vaša stará chladnička zámok, zlomte ho alebo ho odstráňte, pretože deti sa môžu zachytiť dovnútra a môže dôjsť k nehode.



- Staré chladničky a mrazničky obsahujú izolačný materiál a chladiace látku s CFC. Pri eliminovaní starých chladničiek dajte pozor, aby ste nepoškodili životné prostredie.

Na miesto likvidácie starých chladničiek sa spýtajte na miestnom úrade.

## Poznámky:

- Tento spotrebič sa vyrobil, aby sa používal v domácnostiach a môže sa používať výlučne v domácnosti a na uvedené účely. Nie je určená na komerčné alebo laboratórne použitie. Takéto použitie spôsobí, že záruka stratí platnosť a naša spoločnosť neponesie zodpovednosť za straty, ku ktorým dôjde.
- Tento spotrebič je vyrobený tak, aby sa používal v domácnostiach a je vhodný iba pre skladovanie / chladenie potravín. Nie je vhodný na komerčné použitie a/alebo skladovanie látok iných ako sú potraviny. Naša spoločnosť nie je zodpovedná za straty, ktoré by sa v opačnom prípade vyskytli.

## Bezpečnostné upozornenia

- Nepoužívajte rozduvky ani predlžovací kábel.
- Nezapájajte do starých, poškodených alebo opotrebovaných zásuviek.
- Kábel neťahajte, neohýbajte.



- Nepoužívajte zástrčkový adaptér
- Tento spotrebič je navrhnutý na používanie dospelými osobami, takže nedovoľte deťom, aby sa so spotrebičom hrali, prípadne im nedovoľte sa vešať na dvierka.
- Nezapájajte do zásuvky ak máte mokré ruky, mohlo by dôjsť k úrazu elektrickým prúdom!

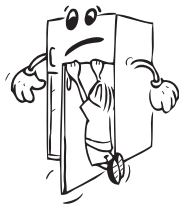

- Do priechodka mrazničky nedávajte sklenené fľaše alebo nádoby s nápojmi. Fľaše alebo plechovky môžu explodovať.
- Z dôvodu vašej bezpečnosti nedávajte do chladničky výbušné alebo horľavé materiály. Nápoje s vyšším obsahom alkoholu umiestnite vertikálne pričom ich hrdlá v priechodku chladničky pevne uzatvorte.
- Keď beriete ľad vyrobený v priestore mrazničky, nedotýkajte sa ho, pretože môže spôsobiť omrzliny a/alebo sa môžete porezať.



- Zmrazených produktov sa nedotýkajte mokrymi rukami! Nejedzte zmrzlinu a kocky ľadu okamžite potom, čo ich vyberiete z priechodku mrazničky!
- Zmrazené tovary po roztopení opätovne nezmrazujte. To môže spôsobiť zdravotné problémy, napr. otravu jedlom.
- Hornú časť chladničky nezakrývajte. Ovplyvní to výkonnosť chladničky.
- Príslušenstvo v chladničke počas prepravy upevnite, aby ste predišli jeho poškodeniu.



## Inštalácia a prevádzka vašej chladničky

Pred spustením chladničky musíte venovať pozornosť nasledujúcim bodom:

- Prevádzkové napätie vašej chladničky je 220-240V pri 50 Hz.
- Nenesieme zodpovednosť za škody, ku ktorým dôjde v dôsledku neuzemnenia.
- Chladničku umiestnite na miesto, kde nebude vystavená priamemu slnečnému svetlu.
- Váš spotrebič musí byť minimálne 50 cm od rúr, plynových rúr alebo radiátorov, a minimálne 5 cm od elektrických rúr.
- Vaša chladnička nesmie byť nikdy používaná vonku alebo ponechaná na daždi.
- Výšku voľného priestoru, ktorý musí byť ponechaný nad spotrebičom, môžeme vypočítať z rozmerov uvedených v kapitole Rozmery.
- Nastaviteľné predné nožičky by sa mali stabilizovať v príslušnej výške, aby mohla chladnička fungovať stabilným a správnym spôsobom. Nožičky môžete nastaviť otočením v smere hodinových ručičiek (alebo naopak). Toto by sa malo vykonať pred vložením potravín do chladničky.
- Pred použitím chladničky utrite všetky diely vlažnou vodou s pridanou plnou čajovou lyžičkou sódy bikarbóny, potom ich následne opláchnite čistou vodou a vysušte. Po vyčistení všetko dajte na svoje miesto.
- Nainštalujte plast na nastavenie vzdialenosti (diel s čiernymi lopatkami na zadnej strane) otočením o 90° tak, ako je zobrazené na obrázku, aby sa predišlo tomu, že sa kondenzátor dotkne steny.
- Ak umiestňujete voľne stojaci spotrebič k stene, použite vymedzovacie kolíky, aby ste zaručili potrebnú vzdialenosť.

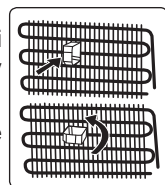

### Pred použitím chladničky

- Pri prvom spustení alebo pri spustení po preprave nechajte chladničku stáť 3 hodiny a až potom zapojte. V opačnom prípade poškodíte kompresor.
- Vaša chladnička môže pri prvom spustení trochu zapáchať, zápach zmizne akonáhle chladnička začne chlaďť.

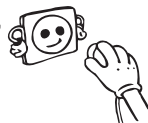

### Vnútročné osvetlenie

 **VAROVANIE!**  
Nebezpečenstvo zásahu elektrickým prúdom.

- Informácie týkajúce sa svetiel vnútri tohto výrobku a náhradných dielov svetiel predávaných samostatne: Tieto svetlá by mali odolať mimoriadnym fyzikálnym podmienkam v domácich spotrebičoch, ako sú teplota, vibrácie, vlhkosť alebo sú určené na signalizovanie informácií o prevádzkovom stave spotrebiča. Nie sú určené na používanie v iných spotrebičoch a nie sú vhodné na osvetľovanie izieb v domácnosti.

## Rozmery

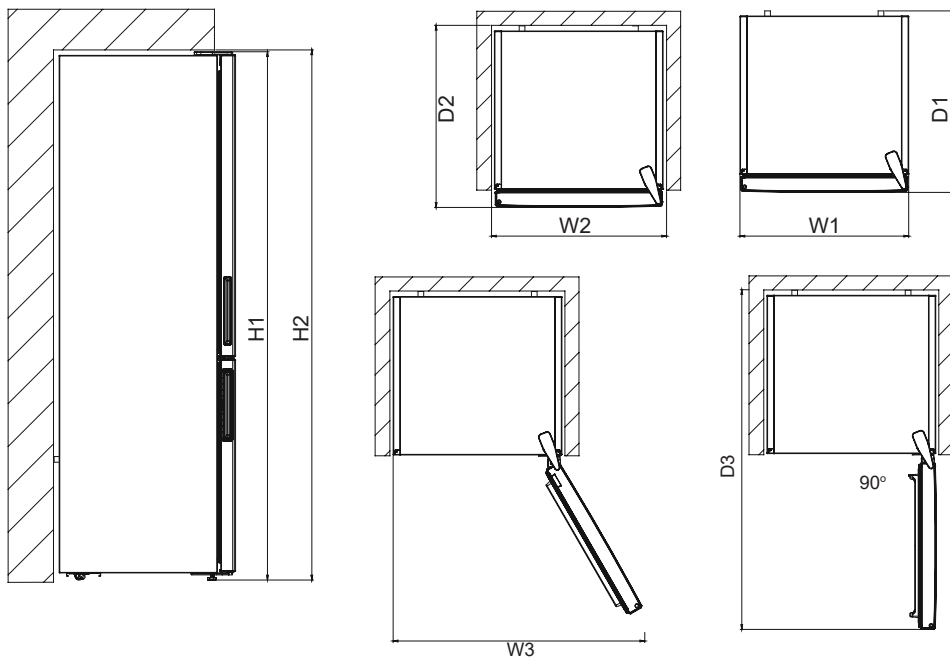

Celkové rozmery <sup>1</sup>		
H1*	mm	2010
W1	mm	595
D1	mm	650

<sup>1</sup> – výška, šírka a hĺbka spotrebiča bez rukoväte

\* vrátane výšky horného závesu (10 mm)

Priestor potrebný pri používaní <sup>2</sup>		
H2	mm	2050
W2	mm	600
D2	mm	667

<sup>2</sup> – výška, šírka a hĺbka spotrebiča vrátane rukoväte plus priestor nevyhnutný na voľnú cirkuláciu chladiaceho vzduchu

Celkový priestor potrebný pri používaní <sup>3</sup>		
W3	mm	877
D3	mm	1158

<sup>3</sup> – výška, šírka a hĺbka spotrebiča vrátane rukoväte plus priestor nevyhnutný na voľnú cirkuláciu chladiaceho vzduchu, plus priestor nevyhnutný na umožnenie otvárania dverí na minimálny uhol umožňujúci vyberanie všetkého vnútorného príslušenstva

## ČASŤ - 2. RÔZNE FUNKCIE A MOŽNOSTI

### Informácie o chladiacej technológii novej generácie

Chladničky s mrazničkou s chladiacou technológiou novej generácie majú iný systém fungovania ako statické chladničky s mrazničkou. V bežných chladničkách s mrazničkou sa vlhký vzduch vchádzajúci do mrazničky a vodná para vychádzajúca z potravín v mraziacom oddiele menia na námrazu. Na roztavenie tejto námrazy, inými slovami na rozmrazenie, treba chladničku odpojiť od elektrickej siete. Na zachovanie chladu potravín po dobu odmravovania musí užívateľ uložiť potraviny na inom mieste a musí odstrániť zostávajúci ľad a nahromadenú námrazu.

V oddieloch mrazničky vybavených chladiacou technológiou novej generácie je situácia úplne iná. Pomocou ventilátora cez oddiel mrazničky fúka studený a suchý vzduch. Vplyvom studeného vzduchu, ktorý s ľahkosťou fúka cez oddiel – aj v priestoroch medzi poličkami – sa potraviny zamrazia rovnomerne a správne. A nebude vznikať námrazu.

Konfigurácia v oddiele chladničky bude takmer rovnaká ako pri oddieli mrazničky. Vzduch, ktorý prúdi vďaka ventilátoru nachádzajúcemu sa v hornej časti oddielu chladničky, sa chladí počas toho, ako prechádza cez medzeru za prívodom vzduchu. Súčasne cez otvory na prívode vzduchu prúdi vzduch tak, že sa v oddiele chladničky úspešne dokončuje chladiaci proces. Otvory v prívode vzduchu sú navrhnuté na rovnomernú distribúciu vzduchu v oddiele.

Keďže medzi oddielom mrazničky a oddielom chladničky neprechádza žiadny vzduch, pachy sa nebudú miešať.

V dôsledku toho sa vaša chladnička s chladiacou technológiou novej generácie ľahko používa a ponúka vám prístup k veľkému objemu a estetickému vzhľadu.

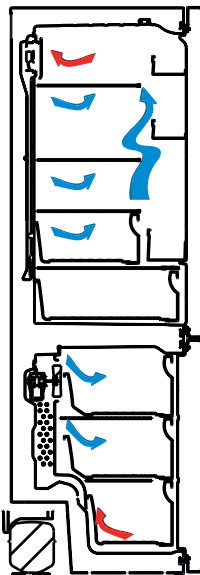

## Displej a ovládací panel

### Používanie ovládacieho panela

1. Umožňuje nastavenie mraziaceho priestoru.
2. Umožňuje nastavenie chladiaceho priestoru.
3. Obrazovka nastavenej hodnoty mrazenia.
4. Obrazovka nastavenej hodnoty chladenia.
5. Symbol úsporného režimu.
6. Symbol super mrazenia.
7. Symbol alarmu.

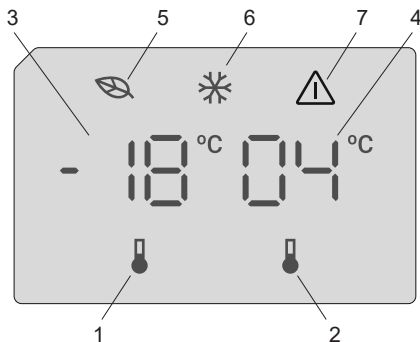

### Prevádzka mraziaceho priestoru vašej chladničky

#### Zvukový signál pri vysokej teplote [iba pre vybrané modely]



Pri prvom zapojení spotrebiča do elektrickej siete sa spustí alarm.

### Chladiaci priestor

Alarm sa spustí, keď je teplota v chladničke vyššia ako 10 °C.

Počas alarmu:

- na displeji sa zobrazí blikajúci kód E10 chyby,
- indikátor alarmu bliká,
- zaznie zvukový signál.

### Priehradka mrazničky

Alarm sa spustí, keď je teplota v mrazničke vyššia ako -9 °C.

Počas alarmu:

- na displeji sa zobrazí blikajúci kód E09 chyby,
- indikátor alarmu bliká,
- zaznie zvukový signál.

### Vypínanie alarmu

- Alarm vypnete stlačením ľubovoľného tlačidla na ovládacom paneli. Na displeji sa zobrazí maximálna teplota dosiahnutá priestorom a bliká ukazovateľ alarmu, kým sa teplota neobnoví.
- Pípanie alarmu sa automaticky vypne po 1 hodine. Indikátor alarmu bliká a na displeji zostane kód chyby.
- Ak sa spotrebič vráti na nastavenú teplotu, alarm sa vypne a obnoví sa normálny režim displeja. Skontrolujte, či potraviny vo vnútri nie sú pokazené alebo rozmrazené. Ak áno, pozrite si časť „Rozmrazovanie“.



Nastavenie teploty každého oddelenia nájdete v časti „Regulácia teploty“.

### Osvetlenie (ak je dostupné)

Ak je spotrebič zapojený po prvýkrát, vnútorné osvetlenie sa môže zapnúť o 1 minútu neskôr z dôvodu úvodných testov.



Po pripojení spotrebiča k sieti všetky symboly budú zobrazované počas 2 sekúnd, na displeji nastavenie mraziaceho priestoru sa zobrazí predvolená hodnota -18 °C a na displeji nastavenia chladiaceho priestoru predvolená hodnota +4 °C.

### **Nastavenie teploty mraziaceho priestoru**

- Počiatočná hodnota teploty pre indikátor nastavenia teploty mrazenia je hodnota -18 °C.
- Raz stlačte tlačidlo Nastavenia mraziaceho priestoru.  
Po prvom stlačení tlačidla sa na displeji rozblíka predchádzajúca hodnota.
- Po stlačení tohto tlačidla sa teplota zníži o príslušnú hodnotu.
- Ak budete pokračovať v stláčaní rovnakého tlačidla, reštartuje sa od -16 °C.

**POZNÁMKA:** Úsporný režim sa aktivuje automaticky, keď je teplota mraziaceho priestoru nastavená na -18 °C.



### **Nastavenie teploty v chladiacom priestore**

- Počiatočná hodnota teploty pre indikátor nastavenia teploty chladiaceho priestoru je hodnota +4 °C.
- Raz zatlačte tlačidlo chladenia.
- Po stlačení tohto tlačidla sa teplota zníži o príslušnú hodnotu.
- Ak budete pokračovať v stláčaní rovnakého tlačidla, reštartuje sa od +8 °C.

### **Režim rýchleho mrazenia**

#### **Účel**

- Zmrazenie veľkého množstva potravín, ktoré sa nemôžu zmestiť do police rýchleho mrazenia.
- Zmrazenie pripravených potravín.
- Rýchle zmrazenie čerstvých potravín na zachovanie čerstvosti.

#### **Ako sa používa**

Pre zapnutie režimu rýchleho mrazenia, stlačte a tri sekundy podržte tlačidlo nastavenia teploty mrazničky. Po nastavení režimu rýchleho mrazenia na displeji sa rozsvieti symbol mraziaceho priestoru a spotrebič zapípa, aby sa potvrdilo zapnutie režimu.



#### **Počas režimu rýchleho mrazenia:**

- Teplota chladiaceho priestoru môže byť nastavovaná. V tomto prípade režim rýchleho mrazenia bude pokračovať.
- Nemožno vybrať Úsporný režim.
- Režim rýchleho mrazenia môžete zrušiť tým spôsobom, ktorý ste použili pri jeho zvolení.

#### **Poznámky:**

- Maximálny obsah čerstvých potravín (v kg), ktoré sa dajú zmraziť za 24 hodín, je vyznačený na štítku spotrebiča.
- Pre optimálnu výkonnosť kapacity mrazničky nastavte spotrebič do režimu rýchleho mrazenia 3 hodiny pred vložením čerstvých potravín do mraziaceho priestoru.



Režim rýchleho mrazenia sa automaticky zruší po 24 hodinách alebo keď teplota klesne pod -32 °C.

## Odporúčaná nastavenia teploty mraziaceho a chladiaceho priestoru

Mraziaci priestor	Chladiaci priestor	Poznámky
-18 °C	4 °C	Pravidelný a najlepší výkon.
-20 °C, -22 °C alebo -24 °C	4 °C	Doporučené pokiaľ vonkajšia teplota prekročí 30 °C.
Režim rýchleho mrazenia	4 °C	Musí byť použitý, ak si prajete zmraziť jedlo.
-18 °C, -20 °C, -22 °C alebo -24 °C	2 °C	Táto nastavenia teploty musí byť použitá, ak je vonkajšia teplota vysoká alebo ak sa domnievate, že priestor chladničky nie je dostatočne chladný kvôli často otváraným dverám.

### Funkcia upozornenia na otvorené dvierka

Ak dvierka chladničky zostanú otvorené viac ako 2 minúty, prístroj zapípa.

### Upozornenia na nastavenia teploty

- Pokiaľ ide o efektívnosť, neodporúča sa, aby ste používali svoju chladničku v prostrediach chladnejších ako 10 °C.
- Nastavenia teploty by sa mali vykonať podľa častosti otvárania dvierok a množstva potravín uchovávaných v chladničke.
- Pred dokončením nastavenia neprechádzajte na iné nastavenie.
- Po zapojení môže byť vaša chladnička v nepretržitej prevádzke až 24 hodín, a to v závislosti od okolitej teploty, kým sa kompletne schladí. Počas tohto obdobia neotvárajte často dvere chladničky a nedávajte do nej nadmerné množstvo potravín.
- Použite sa funkcia 5-minútového oneskorenia, aby sa predišlo poškodeniu kompresora chladničky, keď odpojíte zástrčku a potom ju opätovne zapojíte, aby sa znova používala alebo v prípade prerušenia napájania. Vaša chladnička začne po 5 minútach normálne fungovať.
- Vaša chladnička je navrhnutá tak, aby fungovala pri intervaloch okolitej teploty uvedených v normách, a to v súlade s klimatickou triedou uvedenou na informačnom štítku. Kvôli efektívnosti chladenia neodporúčame prevádzku chladničky mimo uvedených limitných hodnôt teploty.

Klimatická trieda	Význam	Okolité teplota
T	tropická	Tento chladiaci spotrebič je určený na používanie pri teplote okolia v rozsahu od 16 °C do 43 °C.
ST	subtropická	Tento chladiaci spotrebič je určený na používanie pri teplote okolia v rozsahu od 16 °C do 38 °C.
N	Normálna	Tento chladiaci spotrebič je určený na používanie pri teplote okolia v rozsahu od 16 °C do 32 °C.
SN	Subnormálna	Tento chladiaci spotrebič je určený na používanie pri teplote okolia v rozsahu od 10 °C do 32 °C.

Tento spotrebič je určený na použitie pri okolitej teplote od 10 °C do 43 °C. Správnu prevádzku spotrebiča možno zaručiť len v rámci uvedeného teplotného rozsahu.

## Príslušenstvo

### Zásobník na ľad

- Naplňte zásobník na ľad s vodou a dajte ich do mrazničky.
- Po úplnom zamrznutí vody, môžete otočiť zásobník, ako je to uvedené nižšie a vysypať kocky ľadu.

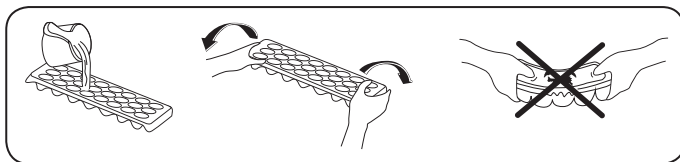

### Schránka mrazničky

Schránka mrazničky je určená na potraviny, ku ktorým je potrebný jednoduchší prístup.

#### Vyberanie schránky mrazničky;

- Vytiahnite schránku čo najviac von
- Vytiahnite prednú časť schránky smerom hore a von.



Pri opätovnom vložení schránky postupujte obráteným postupom, ako je uvedený vyššie.



**Poznámka:** Pri presune dovnútra alebo von vždy držte rúčku schránky.

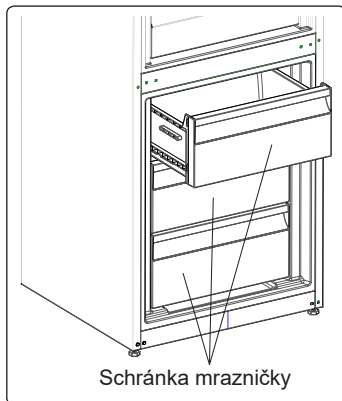

### Oddelenie pre extra chladenie (Pri niektorých modeloch)

Ideálne pre uchovávanie chuti a štruktúry nakrájaných potravín a syra. Vyťahovacia zásuvka zaisťuje prostredie s teplotou nižšou ako vo zvyšku chladničky vďaka aktívnej cirkulácii studeného vzduchu.

#### Vyberanie poličky chladiaceho oddielu

- Vytiahnite poličku chladiaceho oddielu von smerom k sebe posúvaním po koľajničkách.
- Vytiahnite poličku chladiaceho oddielu smerom hore z koľajničiek, aby ste mohli vybrať chladiaci oddiel.

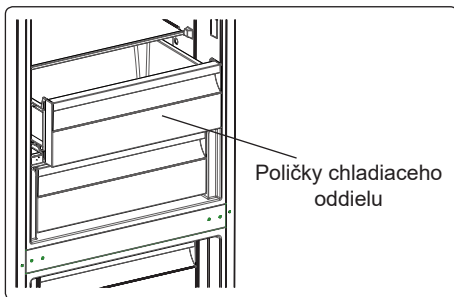

### **Ovládač vlhkosti (Pri niektorých modeloch)**

Keď je ovládač vlhkosti v zatvorenej polohe, umožňuje to dlhšie uskladnenie čerstvého ovocia a zeleniny.

Ak je kontajner úplne plný, otvor na čerstvý vzduch, ktorý sa nachádza pred kontajnerom, treba otvoriť. Pomocou tohto vzduchu sa bude ovládať množstvo vlhkosti v kontajneri a môžete zvýšiť životnosť.

Ak na sklenenej policičke uvidíte nejakú kondenzáciu, ovládanie vlhkosti by ste mali dať do otvorenej polohy.

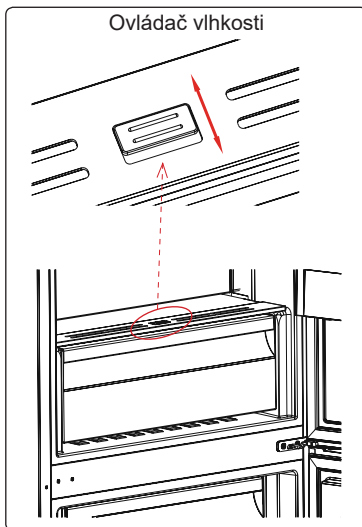



***Vizuálne a textové popisy na časti príslušenstva sa môžu odlišovať v závislosti od modelu spotrebiča.***

## ČASŤ - 3. ROZLOŽENIE POTRAVÍN V SPOTREBIČI

### Oddiel chladničky

- Priestor pre čerstvé potraviny je označený symbolom  (na výkonnostnom štítku).
- Na zníženie vlhkosti a následného zvýšenia tvorby námrazy nikdy nedávajte kvapaliny do chladničky v neutesnených nádobách. Námraza sa obvykle koncentruje v najchladnejších častiach výparníka a časom bude potrebné častejšie rozmrazovanie.
- Do chladničky nikdy nedávajte teplé potraviny. Teplé jedlo alebo potraviny by ste mali nechať vychladnúť pri izbovej teplote a treba ich uložiť tak, aby sa zaistila adekvátna cirkulácia vzduchu v oddiele chladničky.
- Nič by sa nemalo dotýkať zadnej steny, pretože to spôsobí tvorbu námrazy a primrznutie balenia k zadnej stene. Neotvárajte dvere chladničky príliš často.
- Dajte mäso a rybu (zabalené v balení alebo v plastových vrecúškach), ktoré použijete do 1 – 2 dní, do dolnej časti oddielu chladničky (tzn. nad kontajnerom), keďže je to najchladnejšia časť a zaistí najlepšie podmienky skladovania.
- Ovocie a zeleninu môžete dať nezabalené do kontajnera.

 **POZNÁMKA:** Najefektívnejšie využitie energie je zabezpečené pri umiestnení zásuviek v spodnej časti chladničky a rovnomernom umiestnení políc, zatiaľ čo pozície košíkov na dverkách chladničky spotrebu energie neovplyvňuje.

 **POZNÁMKA:** Zemiaky, cibule a cesnak by sa nemali uchovávať v chladničke.

*Nižšie uvádzame niektoré návrhy o umiestnení a skladovaní potravín v priečinku chladničky.*

Potraviny	Maximálny čas skladovania	Miesto umiestnenia v priečinku chladničky
Zelenina a ovocie	1 týždeň	Priehradka na zeleninu
Mäso a ryby	2 - 3 dni	Zabalené v plastovej fólii alebo vo vreckách, prípadne v nádobe na mäso (na sklenenej poličke)
Čerstvý syr	3 - 4 dni	V špeciálnej poličke vo dverách
Maslo a margarín	1 týždeň	V špeciálnej poličke vo dverách
Fľaškové produkty mlieko a jogurt	Až do dátumu spotreby odporúčaného výrobcom	V špeciálnej poličke vo dverách
Vajíčka	1 mesiac	V poličke na vajíčka
Varené potraviny	2 dni	Všetky poličky

### Oddiel mrazničky

- Priečinok mrazničky je označený symbolom .
- Oddiel hlbokého zmrazenia vašej chladničky použite na skladovanie zmrazeného jedla na dlhú dobu a na produkciu ľadu.
- Mraziaci priečinok použite na rýchlejšie zmrazenie po domácky varených jedál (a akéhokoľvek iného jedla, ktoré sa musí zmraziť rýchlo) vďaka väčšiemu mraziacemu výkonu mraziaceho priečinka. Rýchlomraziaca polička je hornou zásuvkou mraziaceho priestoru.

- Mrazení čerstvých potravin: čerstvé potraviny riadne zabaľte tak, aby bol obal vzduchotesný a nepretekal. Ideálne sú špeciálne vrecká do mrazničky,lobal, polyetylénová vrecká a plastové nádoby.
- Nedávajte jedlo, ktoré chcete nanovo zmraziť, vedľa už zmrazeného jedla.
- Jedlo (mäso, mleté mäso, rybu, a pod.) by ste mali zmraziť rozdelením na porcie tak, že sa budú dať skonzumovať naraz.
- Nezmrazujte opäť jedlo, ktoré už bolo rozmrazené. Môže to ohroziť vaše zdravie, pretože môže spôsobiť problémy ako je otrava jedlom.
- Nedávajte horúce jedlo do oddielu hlbokého zmrazenia skôr, ako vychladne. Spôsobili by ste zhnitie iného jedla, ktoré už bolo predtým zmrazené v oddiele hlbokého zmrazenia.
- Keď kupujete zmrazené jedlo, uistite sa, že bolo zmrazené pri vhodných podmienkach a že balenie nie je poškodené.
- Počas skladovania zmrazeného jedla treba dodržiavať podmienky skladovania uvedené na balení. Ak nie je uvedené žiadne vysvetlenie, jedlo treba skonzumovať v čo najkratšom možnom čase.
- Ak v balení mrazeného jedla bola vlhkosť a má zlý zápach, jedlo asi nebolo skladované pri vhodných podmienkach a pokazilo sa. Nekupujte tento typ jedál!
- Skladovacie doby mrazených potravín sa menia v závislosti od okolitej teploty, častosti otvárania a zatvárania dverí, nastavení termostatu, typov potravín a doby, ktorá uplynula od okamihu, keď ste potravinu získali, do doby, kedy ste ju dali do mrazničky. Vždy dodržiavajte pokyny na balení a nikdy nepresahujte označenú dobu skladovania.
- Majte na pamäti, že ak chcete otvoriť dvere mrazničky ihneď po ich zatvorení, nebudú sa dať otvoriť ľahko. Je to celkom normálne! Po dosiahnutí rovnováhy sa dvere budú dať jednoducho otvoriť.

### **Dôležitá poznámka:**

- Keď sú mrazené potraviny rozmrazené, mali by ste ich tepelne upraviť ako čerstvé potraviny. Pokiaľ ich neuvaríte po rozmrazení, NIKDY ich nesmiete znovu zmraziť.
- Chuť niektorých korenín, ktoré sa nachádzajú vo varených jedlách (aníz, bazalka, žerucha, ocot, rôzne korenie, zázvor, cesnak, cibuľa, horčica, tymian, majorán, čierne korenie, atď.), sa mení a chuť sa zvýrazní, ak sú uložené po dlhú dobu. Preto by ste do zmrazeného jedla mali pridať málo korenín alebo požadované množstvo korenín pridajte po rozmrazení jedla.
- Doba skladovania potravín závisí od použitého oleja. Vhodné oleje sú margarín, teľací tuk, olivový olej a maslo a nevyhovujúce oleje sú arašidový olej a bravčová masť.
- Potraviny v kvapalnej forme by ste mali zmraziť v plastových nádobách a ďalšie potraviny by mali byť zmrazené v plastových fóliách alebo vreckách.

*Nižšie uvádzame niektoré návrhy o umiestnení a skladovaní potravín v priečniku mrazničky.*

<b>Mäso a ryby</b>	<b>Príprava</b>	<b>Maximálny čas skladovania (mesiace)</b>
<b>Stejk</b>	Zabalený do fólie	6 - 8
<b>Jahňacie mäso</b>	Zabalené do fólie	6 - 8
<b>Teľacia roštenka</b>	Zabalená do fólie	6 - 8
<b>Teľacie kocky</b>	Na malé kúsky	6 - 8

Mäso a ryby	Príprava	Maximálny čas skladovania (mesiace)
Jahňacie kocky	Na kúsky	4 - 8
Mleté mäso	V baleniach bez použitia korenín	1 - 3
Drobky (kúsky)	Na kúsky	1 - 3
Bolonská omáčka/saláma	Mala by sa zabaliť aj vtedy, keď má črievko	1 - 3
Kura a moriak	Zabalené do fólie	4 - 6
Hus a kačka	Zabalené do fólie	4 - 6
Jeleň, zajac, diviak	V 2,5 kg porciách a ako filety	6 - 8
Sladkovodné ryby (losos, kapor, štika, sumec)		2
Štíhle ryby (ostriež, kambala veľká, platýz)	Po odstránení vnútorností a šupín ich poumývajte a osušte. Ak je to potrebné, odrežte chvost a hlavu.	4
Mastné ryby (tuniak, makrela, lufara dravá, sardela)		2 - 4
Mäkkýše	Očistené a vo vreckách	4 - 6
Kaviár	Vo svojom balení, v hliníkovej alebo plastovej nádobe	2 - 3
Slimák	V slanej vode, v hliníkovej alebo plastovej nádobe	3

 **Poznámka:** Mrazené mäso by sa malo po rozmrazení variť ako čerstvé mäso. Ak sa mäso po rozmrazení neuvarí, nemalo by sa znovu zmrazovať.

Zelenina a ovocie	Príprava	Maximálny čas skladovania (mesiace)
Ťahavé fazule a bôby	Umyte a narežte na malé kúsky a uvarte vo vode	10 - 13
Fazule	Olúpte a umyte a uvarte vo vode	12
Kel	Umyte a uvarte vo vode	6 - 8
Mrkva	Očistite a narežte na plátky a uvarte vo vode	12
Korenie	Odrežte vňaťku, rozrežte na dva kúsky a odstráňte jadro a uvarte vo vode	8 - 10
Špenát	Umyté a uvarené vo vode	6 - 9
Karfiol	Oddel'te lístky, rozrežte ružičky na kúsky a chvíľku nechajte vo vode s malým podielom citrónovej šťavy	10 - 12
Baklažán	Po umytí narežte na kúsky s hrúbkou 2 cm	10 - 12
Kukurica	Očistite a zabalte so šúľkom alebo ako sladkú kukuricu	12

Zelenina a ovocie	Príprava	Maximálny čas skladovania (mesiace)
Jabko a hruška	Olúpte a narežte na mesiačky	8 - 10
Marhuľa a broskyňa	Narežte na kúsky a odstráňte kôstku	4 - 6
Jahody a černice	Umyte a olúpte	8 - 12
Varené ovocie	Do nádoby pridajte 10 % cukru	12
Slivky, čerešne, kyslé bobufoviny	Umyte ich a odstráňte stonky	8 - 12

	Maximálny čas skladovania (mesiace)	Dĺžka rozmrazovania pri izbovej teplote (hodiny)	Čas rozmrazovania v rúre (minúty)
Chlieb	4 - 6	2 - 3	4-5 (220-225 °C)
Pečivo	3 - 6	1 - 1,5	5-8 (190-200 °C)
Pečivo	1 - 3	2 - 3	5-10 (200-225 °C)
Koláč	1 - 1,5	3 - 4	5-8 (190-200 °C)
Lístkové cesto	2 - 3	1 - 1,5	5-8 (190-200 °C)
Pizza	2 - 3	2 - 4	15-20 (200 °C)

Mliečne produkty	Príprava	Maximálny čas skladovania (mesiace)	Podmienky skladovania
Balené (homogenizované) mlieko	Vo vlastnom balení	2 - 3	Čisté mlieko – vo vlastnom balení
Syr - s výnimkou bieleho syru	V plátkoch	6 - 8	Na krátkodobé skladovanie môžete použiť pôvodné balenie. Na dlhodobé skladovanie by sa mal zabaliť do fólie.
Maslo, margarín	Vo vlastnom balení	6	-



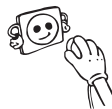

## ČASŤ - 4. ČISTENIE A ÚDRŽBA

 Pred začatím čistenia sa uistite, že chladničku odpojíte.

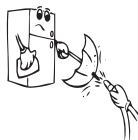

 Chladničku nečistite nalievaním vody.



 Pri čistení nikdy nepoužívajte horľavé, výbušné alebo leptavé materiály, ako napríklad riedidlo, plyn alebo kyselinu.

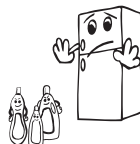

- Vnútrotnú a vonkajšiu stranu môžete utrieť pomocou jemnej handričky alebo špongie s použitím teplej a mydlovej vody.



- Samostatne vyberte časti a vyčistite ich mydlovou vodou. Nečistite ich v umývačke riadu.



- Raz do roka by ste mali vyčistiť kondenzátor metlou, aby sa zabezpečila úspora energie a zvýšila produktivita.



 **Uistite sa, že počas čistenia bude chladnička odpojená.**

### Rozmrazovanie

Vaša chladnička vykonáva plnoautomatické rozmrazovanie. Vytvorená voda, ktorá predstavuje výsledok rozmrazovania, prechádza cez výlevku na zozbieranie vody, preteká do odparovacieho priečinku za chladničkou a z neho sa vyparuje.

Priečinkov  
výparníka

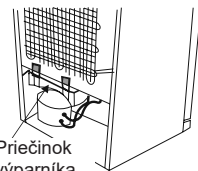

### Výmena kontrolky LED

 Ak má vaša chladnička kontrolku LED, kontaktujte helpdesk, lebo jej výmenu musí vykonať len autorizovaný zamestnanec.

**Poznámka:** Počet a umiestnenie pásov LED sa v závislosti od rôznych modelov môže líšiť.

## ČASŤ - 5. DODANIE A PREMIESTNENIE

- Originálne balenie a penovú výplň si môžete uschovať pre opätovnú prepravu (voliteľne).
- Chladničku by ste mali dať do hrubého balenia, upevniť páskami alebo silnými špagátmi a postupovať podľa pokynov prepravy balenia za účelom opätovného prepravenia.
- Vyberte pohyblivé diely (poličky, príslušenstvo, priečinky na zeleninu atď.) alebo ich upevnite v chladničke k zarážkam pomocou pásov počas premiestňovania a prepravy.



**Chladničku prenášajte vo vzpriamenej polohe.**

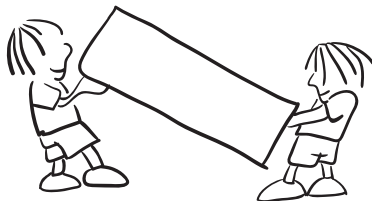

### Zmena pozície dverí

- Smer otvárania dverí vašej chladničky sa nedá zmeniť, ak sú rukoväte dverí na vašej chladničke nainštalované z predného povrchu dverí.
- Smer otvára možno zmeniť v prípade modelov bez rukovätí a modelov s rukoväťami na bočných stranách.
- Ak je potrebné zmeniť smer otvárania dverí, musíte kontaktovať najbližší autorizovaný servis, a požiadať o zmenu smeru otvárania.

## ČASŤ - 6. KÝM KONTAKTUJETE POPREDAJNÝ SERVIS

### Skontrolujte výstrahy;

Vaša chladnička vás upozorní, ak teploty chladničky a mrazničky nie sú vhodné alebo keď sa vyskytne problém so zariadením. V indikátoroch mrazničky a chladničky sa zobrazia varovné kódy.

TYP CHYBY	VÝZNAM	DÔVOD	ČO TREBA VYKONAŤ
E01	Varovanie snímača	-	Čo najskôr zavolajte do servisu ohľadom asistencie.
E02			
E03			
E06			
E07			
E08	Varovanie nízkeho napätia	Napájanie zariadenia kleslo pod 170 V.	- Toto nie je zlyhanie zariadenia, táto chyba pomáha zabrániť poškodeniu kompresora. - Napätie je potrebné opäť zvýšiť na požadovanú úroveň. Ak toto varovanie pokračuje, je potrebné obrátiť sa na autorizovaného technika.

TYP CHYBY	VÝZNAM	DÔVOD	ČO TREBA VYKONAŤ
E09	Mraznička nie je dostatočne vychladená	Pravdepodobne nastane po dlhodobom výpadku napájania. Ponechanie horúceho jedla v chladničke. Prvýkrát, kedy bol spotrebič zapnutý.	<ol style="list-style-type: none"> <li>1. Nastavte teplotu mrazničky na nižšiu hodnotu alebo nastavte super mrazenie. Týmto by sa mal odstrániť kód chyby po dosiahnutí požadovanej teploty. Udržujte dvere zatvorené, aby sa skrátil čas potrebný na dosiahnutie správnej teploty.</li> <li>2. Vyberte všetky produkty, ktoré sa počas tejto chyby rozmrazili. Môžu sa použiť v krátkom čase.</li> <li>3. Do mraziaceho priestoru nekladajte žiadne čerstvé produkty, kým sa nedosiahne správna teplota a neodstráni sa chyba.</li> </ol> <p>Ak toto varovanie pretrváva, je potrebné obrátiť sa na autorizovaného technika.</p>
E10	Mraznička nie je dostatočne vychladená	<b>Pravdepodobne nastane po:</b> - Dlhodobé výpadky napájania. - Ponechanie horúceho jedla v chladničke. - Prvýkrát, kedy bol spotrebič zapnutý.	<ol style="list-style-type: none"> <li>1. Nastavte teplotu chladničky na chladnejšiu hodnotu alebo nastavte super chladenie. Týmto by sa mal odstrániť kód chyby po dosiahnutí požadovanej teploty. Udržujte dvere zatvorené, aby sa skrátil čas potrebný na dosiahnutie správnej teploty.</li> <li>2. Vyprázdňte miesto pred výduchom vzduchového potrubia a vyhnite sa umiestneniu potravín v blízkosti snímača.</li> </ol> <p>Ak toto varovanie pretrváva, je potrebné obrátiť sa na autorizovaného technika.</p>
E11	Chladnička je príliš chladná	Rôzne	<ol style="list-style-type: none"> <li>1. Skontrolujte, či je aktivovaný režim super chladenie.</li> <li>2. Znížte teplotu chladničky</li> <li>3. Skontrolujte, či sú vetracie otvory čisté a nie sú upchaté</li> </ol> <p>Ak toto varovanie pretrváva, je potrebné obrátiť sa na autorizovaného technika.</p>

Ak chladnička nefunguje správne, môže to byť len drobný problém, preto než zavoláte elektrikára, skontrolujte nasledujúce záležitosti, aby ste ušetrili čas a peniaze.

#### Ak vaša chladnička nefunguje;

- Došlo k výpadku napájania?
- Je zástrčka zapojená správne do zásuvky?
- Je spálená poistka zásuvky, do ktorej je zapojená zástrčka, alebo je spálená hlavná poistka?

- Je chyba v zásuvke? Aby ste to skontrolovali, zapojte chladničku do zásuvky, o ktorej viete, že funguje.

#### **Ak vaša chladnička nechladí dostatočne;**

- Je správne nastavenie teploty?
- Otvárajú sa často dvere chladničky a ostávajú otvorené dlhú dobu?
- Sú dvere chladničky správne zatvorené?
- Dali ste jedlo alebo potraviny do chladničky tak, že sa dotýkajú zadnej steny chladničky a bránia cirkulácii vzduchu?
- Je vaša chladnička nadmerne naplnená?
- Je dostatočná vzdialenosť medzi vašou chladničkou a zadnou a bočnou stenou?
- Je okolitá teplota v rozmedzí hodnôt uvedených v návode na používanie?

#### **Ak sú potraviny v chladničke príliš schladené**

- Je správne nastavenie teploty?
- Dali ste do oddielu mrazničky v poslednom čase viaceré potraviny? Ak áno, vaša chladnička môže príliš schladiť potraviny v oddiele chladničky, keďže bude fungovať dlhšie, aby sa tieto potraviny vychladili.

#### **Ak je vaša chladnička pracuje príliš hlasno;**

Na udržanie nastavenej úrovne chladenia sa môže z času na čas aktivovať kompresor. Zvuky z vašej chladničky sú v takom prípade vzhľadom k jej funkcii normálne. Keď sa dosiahne požadovaný stupeň chladenia, zvuky sa automaticky znížia. Ak zvuky pretrvávajú;

- Je vaše zariadenie stabilné? Sú nohy nastavené správne?
- Je niečo za chladničkou?
- Vibrujú poličky alebo riad na poličkách? Ak sa to stane, vymeňte poličky a/alebo riad.
- Vibrujú veci umiestnené do chladničky?

#### **Normálne zvuky;**

##### **Praskanie (praskanie ľadu):**

- Počas automatického rozmrazovania.
- Ak sa zariadenie ochladí alebo zahreje (v dôsledku rozpínavosti materiálu zariadenia).

**Krátke praskanie:** Začuté, keď termostat zapne/vypne kompresor.

**Hluk kompresora (normálny hluk motora):** Tento zvuk znamená, že kompresor pracuje normálne. Keď je kompresor aktivovaný, môže na krátko spôsobiť väčší hluk.

**Hluk bublania a špliechania:** Tento hluk je spôsobený prúdením chladiacej kvapaliny v rúrkach systému.

**Zvuk toku vody:** Normálny zvuk toku vody prúdiacej do nádoby na odparovanie počas rozmrazovania. Tento hluk môže byť počas rozmrazovania počuť.

**Hluk prúdenia vzduchu (normálny hluk ventilátora):** Tento hluk môže byť vďaka cirkulácii vzduchu počuť v chladničkách s technológiou zabráňujúcou tvorbe námrazy pri bežnej prevádzke systému.

#### **Ak sa vnútri chladničky hromadí vlhkosť;**

- Boli potraviny riadne zabalené? Boli kontajnery dobre vysušené pred tým, ako ste ich dali do chladničky?

- Otvárajú sa dvere chladničky veľmi často? Pri otvorení dverí vstupuje vlhkosť nachádzajúca sa vo vzduchu v miestnosti do chladničky. Najmä vtedy, keď je vlhkosť v miestnosti príliš vysoká, čím častejšie otvárate dvere, tým rýchlejšie bude dochádzať k zvlhčovaniu.
- Po procese automatického rozmrazovania je normálne, že sa na zadnej stene vytvoria kvapky vody. (V statických modeloch)

#### **V prípade, že dvere nie sú riadne otvorené a zatvorené;**

- Bránia balenia potravín zatvoreniu dverí?
- Sú priehradky na dverách, poličky a zásuvky na svojom mieste?
- Sú tesnenia dverí poškodené?
- Je chladnička na vodorovnom povrchu?

#### **Ak sú okraje kabinetu chladničky, ktoré sa dotýkajú kĺbov dverí, teplé;**

Najmä v lete (teplom počasí) môžu pri prevádzke kompresora byť dotýkajúce sa plochy teplejšie, to je normálne.

#### **DÔLEŽITÉ POZNÁMKY:**

- Tepelná poistka ochrany kompresora preruší napájanie po náhlej havárii elektrickej energie alebo po odpojení zariadenia, pretože plyn v chladiacom systéme nie je stabilizovaný. To je úplne normálne a chladnička sa po 4 až 5 minútach reštartuje.
- Chladiaca jednotka chladničky je skrytá v zadnej stene. Preto môžu v dôsledku prevádzky kompresora v určených intervaloch na zadnom povrchu chladničky vznikajú kvapky vody alebo ľadu. To je normálne. Pokiaľ nie je ľadu príliš veľa, nie je potrebné vykonať rozmrazovanie.
- Ak nebudete chladničku dlhšiu dobu používať (napríklad počas letných prázdnin), odpojte ju. Vyčistite chladničku tak, ako je to opísané v časti 4, a nechajte dvere otvorené, aby sa zabránilo hromadeniu vlhkosti a zápachu.
- Zakúpené zariadenie je určené na použitie v domácnostiach a môže sa použiť iba v domácnostiach a na uvedené účely. Nie je vhodné na komerčné alebo bežné používanie. Ak zákazník používa zariadenie spôsobom, ktorý nie je v súlade s týmito funkciami, zdôrazňujeme, že výrobca a predajca nenesú zodpovednosť za akékoľvek opravy a poruchy v záručnej dobe.
- Ak problém pretrváva po tom, čo ste postupovali podľa vyššie uvedených pokynov, obráťte sa na autorizovaný servis.

## Tipy na šetrenie energie

1. Spotrebič nainštalujte v chladnej a dobre vetranej miestnosti, ale nie na priamom slnečnom svetle alebo v blízkosti zdrojov tepla (radiátor, sporák atď.). V opačnom prípade použite izolačnú platňu.
2. Teplé potraviny a nápoje nechajte vychladiť mimo spotrebiča.
3. Keď roztápate mrazené potraviny, umiestnite ich do priečinka chladničky. Nízka teplota zmrazených potravín vychladí počas rozmrazovania priestor chladničky. Tak ušetríte energiu. Ak je zmrazené jedlo neoddelili, dochádza k plytvaniu energiou.
4. Keď vkladáte nápoje a kvapaliny, musia byť zakryté. V opačnom prípade sa zvýši vlhkosť v spotrebiči. Z tohto dôvodu sa predĺži pracovný čas. Zakrytie nápojov tiež zabraňuje tomu, aby nasiakli ošatnému zápachy.
5. Pri vkladaní potravín a nápojov otvorte dvierka spotrebiča na čo možno najkratší čas.
6. Kryty ktoréhokoľvek priečinka spotrebiča s odlišnou teplotou nechajte zatvorené (priečnik pre jemné potraviny, chladiaci priečnik atď.).
7. Tesnenie dvierok musí byť čisté a pružné. V prípade opotrebenia, ak je tesnenie odnímateľné, vymeňte ho. Ak tesnenie nie je odnímateľné, musíte vymeniť dvierka.
8. Funkcia Režim Eco / východiskové nastavenie uchováva čerstvé a mrazené potraviny a zároveň šetrí energiu.
9. Oddelenie pre čerstvé potraviny (Chladnička): Najefektívnejšie využitie energie je zabezpečené pri umiestnení zásuviek v spodnej časti chladničky a rovnomernom umiestnení políc, zatiaľ čo pozície košíkov na dvierkach chladničky spotrebu energie neovplyvňuje.
10. Oddelenie pre mrazené potraviny (Mraznička): Vnútorňá konfigurácia spotrebiča je taká, že zabezpečuje najefektívnejšie využitie energie.
11. Neodstraňujte akumulátory chladu z koša mrazničky (ak sú súčasťou dodávky).

## ČASŤ - 7. ČASTI SPOTREBIČE A PRÍSLUŠENSTVO

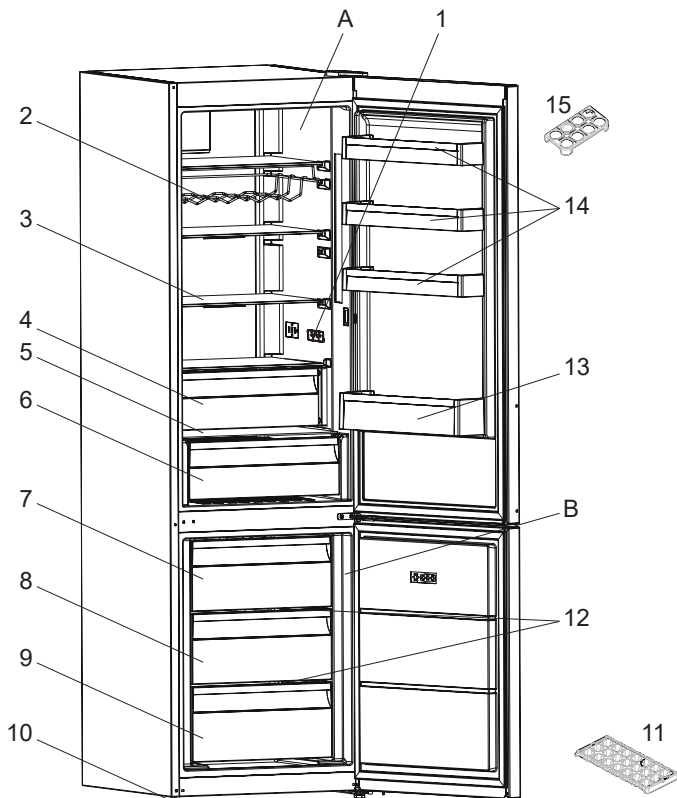

Táto prezentácia sa týka iba častí spotrebiča. Časti sa môžu podľa modelu spotrebiča líšiť.

A) Priestor chladničky

B) Priestor mrazničky

1) Displej a ovládací panel

2) Rošt na víno \*

3) Poličky chladničky

4) Oddelenie pre extra chladenie  
(Chladiaci oddiel) \*

5) Kryt kontajnera

6) Kontajner

7) Horná zásuvka mrazničky

8) Stredný zásuvka mrazničky

9) Spodná zásuvka mrazničky

10) Zarovnávacie nožičky

11) Podnos na ľad

12) Sklenená polička \*

13) Polička na fľaše

14) Horné poličky vo dverách

15) Držiak na vajcia

\* V niektorých modeloch

## **ČASŤ - 8. TECHNICKÉ ÚDAJE**

Technické informácie sa nachádzajú na výrobnom štítku na vnútornej strane spotrebiča a na energetickom štítku.

QR kód na energetickom štítku dodanom so spotrebičom poskytuje webový odkaz na informácie súvisiace s výkonom spotrebiča v databáze EU EPREL.

Energetický štítok si uchovajte na použitie spolu s používateľskou príručkou a všetkými ostatnými dokumentmi poskytovanými s týmto spotrebičom.

Tie isté informácie môžete zároveň nájsť v databáze EPREL pomocou odkazu <https://eprel.ec.europa.eu> a názvu modelu aj čísla výrobu, ktoré nájdete na výrobnom štítku spotrebiča.

Podrobnejšie informácie o energetickom štítku nájdete na odkaze [www.theenergylabel.eu](http://www.theenergylabel.eu).

## **ČASŤ - 9. INFORMÁCIE PRE SKÚŠOBNÉ INŠTITÚCIE**

Montáž a príprava spotrebiča na overenie ekodizajnu je v súlade s normou EN 62552. Požiadavky na ventiláciu, rozmery na zapustenie a minimálna zadná vôľa sa uvádzajú v tejto používateľskej príručke v ČASTI 1. V prípade akýchkoľvek ďalších informácií vrátane plánov naplnenia sa obráťte na výrobcu.





RO

FOC

**Avertisment;** Risc de incendiu / materiale inflamabile

# CUPRINS

<b>ÎNAINTE DE UTILIZAREA APARATULUI.....</b>	<b>60</b>
Avertismente generale .....	60
Informații privind siguranța .....	65
Avertismente privind siguranța .....	65
Instalarea și utilizarea frigiderului .....	66
Înainte de utilizarea frigiderului cu congelator .....	66
Dimensiuni.....	67
<b>INFORMAȚII PRIVIND UTILIZAREA .....</b>	<b>68</b>
Informații cu privire la tehnologia de răcire de ultimă generație .....	68
Afișaj și panou de comandă .....	69
Utilizarea combinei frigorifice .....	69
Alarmă temperatură ridicată [numai pentru modelele selectate].....	69
Setările de temperatură pentru congelator.....	70
Setări de temperatură pentru frigider .....	70
Modul super congelare.....	70
Funcția Alarmă Ușă Deschisă .....	71
Avertismente referitoare la ajustările temperaturilor.....	71
Accesorii.....	72
Producerea cuburilor de gheață (tava pentru gheață) .....	72
Cutia congelatorului .....	72
Compartimentul cu răcire suplimentară .....	72
Regulator de umiditate.....	73
<b>AMPLASAREA ALIMENTELOR.....</b>	<b>74</b>
Compartimentul frigiderului .....	74
Compartimentul congelatorului.....	74
<b>CURĂȚARE ȘI ÎNTREȚINERE .....</b>	<b>78</b>
Dezghetarea.....	78
<b>TRANSPORTUL ȘI REPOZIȚIONAREA.....</b>	<b>79</b>
Repoziționarea ușii.....	79
<b>ÎNAINTE DE A APELA LA SERVICE .....</b>	<b>79</b>
Sugestii pentru economia de energie.....	83
<b>COMPONENTELE APARATULUI ȘI COMPARTIMENTELE .....</b>	<b>84</b>
<b>DATE TEHNICE.....</b>	<b>85</b>
<b>INFORMAȚII PENTRU INSTITUTELE DE TESTARE.....</b>	<b>85</b>

## NE GÂNDIM LA DVS.

Vă mulțumim pentru achiziționarea unui aparat Electrolux. Ați ales un produs care cuprinde decenii de experiență profesională și inovație. Ingenios și elegant, a fost conceput pentru dvs. Deci oricând îl folosiți, aveți siguranța că veți obține rezultate grozave de fiecare dată.

Bun venit la Electrolux.

Vizitați website-ul nostru pentru următoarele:



Obțineți recomandări de utilizare, broșuri, informații de depanare, întreținere și reparații:

**[www.electrolux.com/support](http://www.electrolux.com/support)**



Vă înregistrați produsul pentru o mai bună întreținere:

**[www.registerelectrolux.com](http://www.registerelectrolux.com)**



Cumpărați accesorii, consumabile și piese de schimb originale pentru aparatul dvs.:

**[www.electrolux.com/shop](http://www.electrolux.com/shop)**

## RELAȚII ȘI SERVICII PENTRU CLIEȚI

Folosiți întotdeauna piese de schimb originale.

Când luați legătura cu Centrul nostru de service autorizat, verificați să aveți la îndemână următoarele date: Model, PNC, număr de serie.

Informațiile se găsesc pe plăcuța tehnică.

 Avertisment/Avertizare – Informații de siguranță

 Informații generale și sugestii

 Informații de mediu

Acestea sunt supuse modificării fără notificare prealabilă.

## **PARTEA - 1. ÎNAINTE DE UTILIZAREA APARATULUI**

### **Avertismente generale**

Vă rugăm să citiți cu atenție manualul de instrucțiuni înainte de a instala și utiliza aparatul. În cazul în care consumatorul folosește aparatul electrocasnic într-o manieră care nu respectă aceste caracteristici, subliniem faptul că producătorul și reprezentantul nu se fac responsabili pentru nicio reparație sau defecțiune în perioada de garanție.

Urmați toate instrucțiunile de pe aparat și din manualul de instrucțiuni și păstrați acest manual la loc sigur, pentru a remedia problemele care ar putea interveni în viitor.

Acest aparat nu este destinat utilizării ca aparat încorporat.

Dacă, din cauza unei instalări diferite, nu sunt respectate cerințele privind ventilația adecvată, aparatul va funcționa corect, însă consumul de energie ar putea crește ușor.

**! AVERTISMENT:** Păstrați neobstrucționate orificiile de ventilație din carcasa aparatului sau din structura încorporată.

**! AVERTISMENT:** Nu utilizați dispozitive mecanice sau alte mijloace pentru a accelera procesul de dezghețare, altele decât cele recomandate de către producător.

**! AVERTISMENT:** Nu utilizați aparate electrice în interiorul compartimentelor pentru depozitarea alimentelor ale aparatului, cu excepția cazului în care acestea sunt de tipul celor recomandate de către producător.

**! AVERTISMENT:** Nu deteriorați circuitul agentului frigorific.

**! AVERTISMENT:** Când poziționați aparatul, verificați cablul de alimentare să nu fie comprimat sau deteriorat.

**! AVERTISMENT:** Nu plasați prize portabile multiple sau surse de alimentare portabile la partea din spate a aparatului.

**! AVERTISMENT:** Pentru a evita pericolul din cauza instabilității aparatului, acesta trebuie fixat în conformitate cu instrucțiunile.

 Dacă aparatul dumneavoastră utilizează agent frigorific R600a - această informație se află pe plăcuța de identificare - trebuie să aveți grijă în timpul transportului și al instalării, pentru a preveni deteriorarea elementelor răcitorului aparatului. Deși R600a este un gaz ecologic și natural, este exploziv; în cazul unei scurgeri provocate de deteriorarea elementelor răcitorului, ferigiți frigiderul de flăcări deschise sau de surse de căldură și ventilați câteva minute încăpărea în care se află aparatul.

- Nu lăsați ambalajele la îndemâna copiilor și aruncați-le corespunzător.
- Nu deteriorați circuitul gazului de răcire în timpul transportului.
- Nu depozitați substanțe explozive precum doze de aerosoli cu substanțe inflamabile în acest aparat.
- Acest aparat este destinat numai pentru depozitarea alimentelor și a băuturilor.
- Acest aparat este proiectat pentru uz casnic individual într-un mediu interior.
- Acest aparat electrocasnic poate fi utilizat în birouri, camere de oaspeți, camere de oaspeți cu paturi și mic dejun, case de oaspeți în cadrul fermelor și alte spații de cazare similare, în care această utilizare nu depășește (media) nivelurile de utilizare domestică.
- Dacă priza nu se potrivește cu ștecherul frigiderului, acesta trebuie înlocuit de către producător, de agentul său de service sau de persoane cu o calificare similară, pentru a evita pericolele.
- Cablul de alimentare al frigiderului este echipat cu un ștecher special cu împământare. Acest ștecher trebuie utilizat cu o priză specială cu împământare, de 16 amperi sau 10 amperi, în funcție de țara unde va fi vândut produsul. Dacă nu aveți o astfel de priză în casa dumneavoastră, apălați la un electrician autorizat pentru a o instala.

- Acest aparat poate fi utilizat de către copiii cu vârste mai mari de 8 ani și de persoane cu capacități fizice, senzoriale sau mentale reduse sau lipsite de experiență și cunoștințe dacă li s-a oferit supraveghere sau dacă au primit instrucțiuni cu privire la modul de utilizare în siguranță al aparatului și dacă înțeleg pericolele implicate. Copiii nu au voie să se joace cu acest aparat. Curățarea și întreținerea care poate fi efectuată de utilizator nu trebuie efectuată de copiii nesupravegheați.
- Copiii cu vârste între 3 și 8 ani au voie să încarce și să descarce aparatele de refrigerare. Copiii nu trebuie să efectueze curățarea sau întreținerea aparatului; copiii foarte mici (între 0-3 ani) nu trebuie să utilizeze aparatul; copiii mici (între 3-8 ani) trebuie să utilizeze aparatul în condiții de siguranță doar dacă sunt supravegheați permanent; copiii mai mari (între 8-14 ani) și persoanele vulnerabile pot utiliza aparatul în condiții de siguranță după ce au fost supravegheați sau instruiți în mod corespunzător privind utilizarea aparatului. Persoanele foarte vulnerabile trebuie să utilizeze aparatul în condiții de siguranță doar dacă sunt supravegheate permanent.
- În cazul în care cablul de alimentare este deteriorat, acesta trebuie să fie înlocuit de către producător, de agentul său de service sau de persoane cu o calificare similară pentru a evita pericolele.
- Acest produs nu este destinat a fi utilizat la altitudini de peste 2000 de metri.

## **Pentru a evita contaminarea alimentelor, respectați următoarele instrucțiuni:**

- Deschiderea ușii pentru intervale lungi poate provoca o creștere considerabilă a temperaturii din compartimentele aparatului.
- Curățați cu regularitate suprafețele care vin în contact cu alimentele și cu sistemele de scurgere accesibile.
- Depozitați carnea și peștele crude în recipiente adecvate în frigider, astfel încât să nu vină în contact cu alte alimente sau să nu picure pe acestea.
- Compartimentele cu două stele pentru alimente congelate sunt adecvate pentru depozitarea alimentelor pre-congelate, pentru depozitarea sau prepararea înghețatei și pentru prepararea cuburilor de gheață.
- Compartimentele cu una, două sau trei stele nu sunt adecvate pentru congelarea alimentelor proaspete.
- Dacă frigiderul este lăsat gol pentru perioade mai lungi, deconectați-l, dezghețați-l, curățați-l, uscați-l și lăsați ușa deschisă pentru a preveni formarea mușgaiului în interiorul aparatului.

## Service

- Pentru repararea aparatului contactați Centrul autorizat de service. Folosiți numai piese de schimb originale.
- rețineți că reparațiile pe cont propriu sau efectuate de nespecialiști pot avea consecințe asupra siguranței și pot anula garanția.
- Următoarele piese vor fi disponibile timp de 7 ani după scoaterea de pe piață a modelului: termostate, senzori de temperatură, plăci de circuite imprimate, surse de lumină, mânere pentru uși, balamale pentru uși, tăvi și coșuri.
- Rețineți că unele dintre aceste piese de schimb sunt disponibile numai pentru reparatorii profesioniști, și că nu toate piesele sunt destinate tuturor modelelor.
- garniturile pentru uși vor fi disponibile timp de 10 ani după scoaterea modelului de pe piață.



## Informații privind siguranța

- Nu deteriorați circuitul gazului de răcire în timpul transportului și poziționării frigiderului.
- Dacă vechiul dumneavoastră frigider are o încălțătoare, stricați-o sau demontați-o înainte de a-l arunca, deoarece copiii s-ar putea bloca în interiorul acestuia, ceea ce ar putea cauza un accident.
- Frigiderele și congelatoarele vechi conțin material de izolare și agent frigorific cu CFC. Prin urmare, depozitați frigiderul vechi la punctele de colectare pentru a proteja mediul înconjurător și respectați reglementările locale.

## Eliminarea vechiului dvs. aparat



Acest simbol afișat pe produs sau pe ambalajul acestuia indică faptul că produsul nu trebuie tratat ca deșeu menajer. În schimb, trebuie transportat la un punct de colectare aplicabil pentru reciclarea echipamentelor electrice și electronice. Asigurându-vă că acest produs este eliminat în mod corect, contribuiți la prevenirea consecințelor negative pentru mediu și pentru sănătatea umană care pot rezulta în caz contrar în urma manipulării necorespunzătoare a acestui produs uzat. Pentru informații mai detaliate despre reciclarea acestui produs, contactați primăria locală, serviciul de salubritate sau distribuitorul de la care ați achiziționat acest produs.

## NOTE IMPORTANTE

- Acest aparat este destinat uzului casnic și trebuie utilizat numai pentru depozitarea alimentelor. Nu este adecvat pentru uzul comercial, iar o astfel de utilizare va anula garanția.

## Avertismente privind siguranța

- Nu utilizați triplu ștecher sau prelungitoare.
- Nu conectați aparatul la prize defecte, uzate sau vechi.
- Nu trageți, îndoiiți sau deteriorați cablul.



- Nu utilizați adaptoare de priză.
- Acest aparat este proiectat pentru a fi utilizat de către adulți; nu permiteți copiilor să se joace cu acest aparat sau să se agațe de ușă.
- Pentru a preveni electrocutarea, nu conectați sau deconectați ștecherul de la priză cu mâinile ude!
- Nu amplasați sticle sau doze cu băuturi în compartimentul congelatorului. Sticlele sau dozele pot exploda.
- Nu amplasați materiale explozive sau inflamabile în frigider, pentru siguranța dumneavoastră. Amplasați băuturile cu conținut ridicat de alcool în poziție verticală în compartimentul frigiderului, cu dopurile bine închise.
- Când scoateți gheață din compartimentul congelatorului, nu o atingeți; aceasta poate cauza degerături și/sau tăieturi.
- Nu atingeți produsele congelate cu mâinile ude! Nu mâncați înghețata și cuburile de gheață imediat după ce le-ați scos din compartimentul congelatorului!

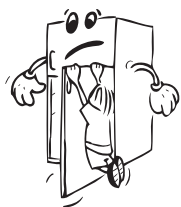

- Nu recongelați alimentele după ce acestea s-au decongelat. Aceasta ar putea cauza probleme de sănătate, precum toxinfecții alimentare.
- Nu acoperiți carcasa sau partea de sus a frigiderului cu broderii. Acestea afectează performanța frigiderului dumneavoastră.
- Fixați accesoriile în frigider în timpul transportului pentru a preveni deteriorarea accesoriilor.



## Instalarea și utilizarea frigiderului

Înainte de a începe să utilizați frigiderul, acordați atenție următoarelor puncte:

- Tensiunea de funcționare a frigiderului este de 220-240 V la 50 Hz.
- Nu ne asumăm răspunderea pentru daunele survenite din cauza utilizării fără împământare.
- Așezați frigiderul într-un loc ferit de razele soarelui.
- Aparatul trebuie să se afle la cel puțin 50 cm distanță de plite, cuptoare pe gaz și radiatoare, și la cel puțin 5 cm distanță de cuptoarele electrice.
- Frigiderul nu trebuie utilizat în aer liber și nu trebuie lăsat în ploaie.
- Puteți afla care este spațiul liber necesar pentru aparat consultând dimensiunile prevăzute în capitolul Dimensiuni.
- Picioarele frontale ajustabile trebuie ajustate astfel încât aparatul să fie stabil și orizontal. Puteți ajusta picioarele rotindu-le în sens orar (sau în direcția opusă). Efectuați această operațiune înainte de a amplasa alimente în frigider.
- Înainte de a utiliza frigiderul, ștergeți toate suprafețele și compartimentele interioare cu apă caldă în care dizolvați o linguriță de bicarbonat de sodiu, după care clătiți-le cu apă curată și uscați-le. Puneți toate piesele la loc în frigider după curățare.
- Montați distanțierul din plastic (partea cu palete negre spre spate) rotindu-l la 90° conform figurii, astfel încât condensatorul să nu atingă peretele.
- Dacă poziționați aparatul lângă un perete, într-o instalație independentă, instalați distanțierii din spate pentru a garanta distanța maximă posibilă.

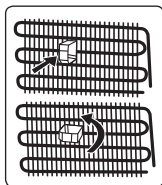

## Înainte de utilizarea frigiderului cu congelator

- La prima utilizare sau după transport, lăsați frigiderul în poziție verticală timp de 3 ore înainte de a-l conecta la priză. În caz contrar, puteți deteriora compresorul.
- Când frigiderul este utilizat pentru prima dată, acesta poate prezenta un miros, care va dispărea după ce frigiderul începe să se răcească.

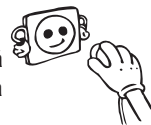

## Iluminare internă



**AVERTIZARE!**

Risc de electrocutare.

- Cu privire la lampa/lămpile din interiorul acestui produs și la lămpile de schimb vândute separat: Aceste lămpi sunt proiectate să reziste la condiții fizice extreme în interiorul aparatelor casnice, cum ar fi temperatura, vibrații, umiditate, sau sunt proiectate pentru a semnala informații despre starea de funcționare a aparatului. Lămpile nu sunt destinate utilizării în alte aplicații și nu sunt adecvate pentru iluminatul încăperilor de locuit.

## Dimensiuni

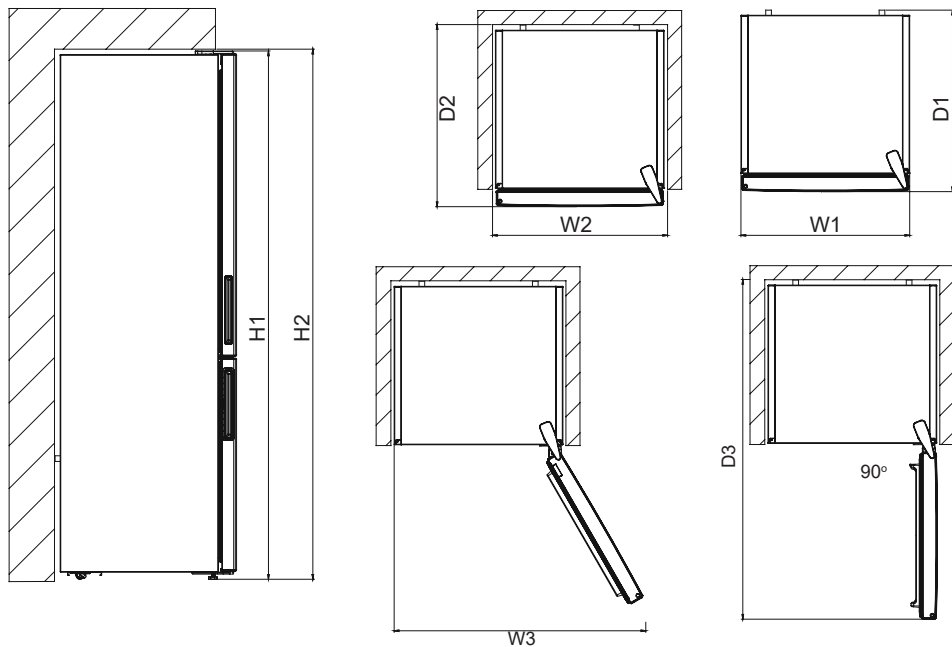

Dimensiuni generale <sup>1</sup>		
H1*	mm	2010
W1	mm	595
D1	mm	650

<sup>1</sup> Înălțimea, lățimea și adâncimea aparatului fără mâner

\* Inklusiv înălțimea balamalei de sus (10 mm)

Spațiu necesar în timpul funcționării <sup>2</sup>		
H2	mm	2050
W2	mm	600
D2	mm	667

<sup>2</sup> Înălțimea, lățimea și adâncimea aparatului inclusiv mânerul și spațiul necesar pentru circulația liberă a aerului de răcire

Spațiul total necesar în timpul funcționării <sup>3</sup>		
W3	mm	877
D3	mm	1158

<sup>3</sup> Înălțimea, lățimea și adâncimea aparatului inclusiv mânerul, spațiul necesar circulației aerului de răcire și spațiul necesar deschiderii ușii la unghiul minim ce permite îndepărtarea tuturor echipamentelor interne

## PARTEA - 2. INFORMAȚII PRIVIND UTILIZAREA

### Informații cu privire la tehnologia de răcire de ultimă generație

Frigiderele congelatoare cu tehnologie de răcire de ultimă generație au un sistem de funcționare diferit de cel al frigiderelor congelatoare statice. În frigiderile congelatoare, aerul umed ce pătrunde în frigider și vaporii de apă emanați de alimente se transformă în gheață, în compartimentul congelatorului. Pentru a topi gheața, cu alte cuvinte, pentru a dezgheța frigiderul, acesta trebuie deconectat de la alimentarea electrică. Pentru a păstra alimentele reci, în perioada de dezghețare, utilizatorul trebuie să le depoziteze altundeva și trebuie să curețe chiciura acumulată.

Situația este complet diferită în compartimentele congelatorului echipate cu tehnologia de răcire de ultimă generație. Aer rece și uscat este suflat în compartimentul congelatorului. Alimentele sunt înghețate în mod adecvat și egal, datorită aerului rece transportat în compartiment, cu ușurință - chiar și în spațiile între rafturi. Nu se va mai produce înghețul.

Configurația compartimentului de frigider va fi aproximativ similară celei din compartimentul congelatorului. Aerul distribuit de ventilatorul poziționat în partea superioară a frigiderului este răcit când trece prin spațiul din spatele canalului de aer. În același timp, aerul este distribuit prin găurile canalului de aer, astfel încât procesul de răcire în compartimentul frigiderului să fie finalizat cu succes. Canalul de aer este prevăzut cu găuri pentru distribuția egală a aerului, în compartiment.

Deoarece nu trece aer între congelator și compartimentul frigiderului, mirosurile nu se vor amesteca.

Ca rezultat, frigiderul dumneavoastră, cu tehnologie de răcire de ultimă generație, este ușor de utilizat și vă oferă acces la un aparat cu volum enorm și aspect plăcut.

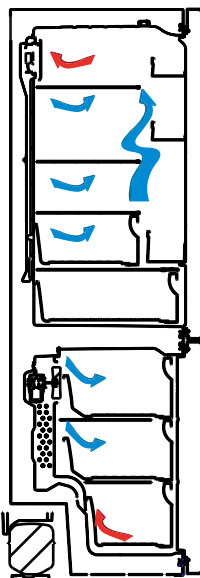

## Afișaj și panou de comandă

### Utilizarea panoului de comandă

1. Permite setarea congelatorului.
2. Permite setarea frigiderului.
3. Ecran valoare setată congelator.
4. Ecran valoare setată frigider.
5. Simbolul modului economic.
6. Simbol super congelare
7. Simbolul alarmei.

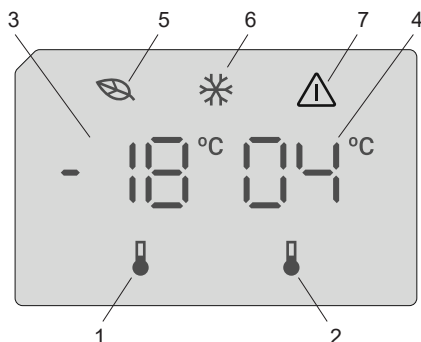

### Utilizarea combinei frigorifice

#### Alarmă temperatură ridicată [numai pentru modelele selectate]



Alarma pornește la prima conectare la priză a aparatului.

#### Compartiment frigider

Alarma pornește când temperatura frigiderului depășește 10°C.

Pe durata alarmei:

- pe afișaj pâlpâie codul de eroare **E10**,
- se aprinde indicatorul de alarmă,
- sună alarma acustică.

#### Compartimentul congelator

Alarma pornește când temperatura congelatorului depășește -9°C.

Pe durata alarmei:

- pe afișaj pâlpâie codul de eroare **E09**,
- se aprinde indicatorul de alarmă,
- sună alarma acustică.

#### Oprirea alarmei

- Apăsați orice cheie de pe panoul de comandă pentru a opri alarma. Temperatura maximă a compartimentului e afișată pe ecran iar indicatorul de alarmă e aprins până la corectarea temperaturii.
- Sunetul alarmei se oprește automat după 1 oră. Indicatorul de alarmă și codul de eroare rămân afișate pe ecran.
- Dacă dispozitivul revine la temperatura setată, alarma se oprește și se revine la afișajul normal. Verificați ca mâncarea de la interior să nu fie stricată sau de-congelată. În caz contrar, consultați secțiunea „Decongelare”.



Consultați secțiunea „Reglarea temperaturii” pentru setarea temperaturii fiecărui compartiment.

#### Iluminare (dacă este disponibilă)

Când produsul este alimentat pentru prima dată, luminile din interior se pot aprinde 1 minut mai târziu, datorită testelor de deschidere.

Când puneți în priză produsul, toate simbolurile vor fi afișate timp de 2 secunde, iar valorile inițiale vor fi afișate drept -18 °C la afișajul de reglare al congelatorului și +4 °C la afișajul de reglare al frigiderului.

## Setările de temperatură pentru congelator

- Valoarea inițială a temperaturii pentru indicatorul de setare a congelatorului este -18 °C.
- Apăsăți butonul de setare a congelatorului o singură dată  
La prima apăsare a acestui buton, pe ecran se afișează intermitent ultima valoare setată.
- de fiecare dată când apăsați acest buton temperatura va scădea în mod corespunzător.
- Dacă apăsați în continuare butonul, va reporni de la -16 °C.

**NOTĂ:** Modul eco se va activa automat când temperatura compartimentului congelator este setată la -18 °C.



## Setări de temperatură pentru frigider

- Valoarea inițială a temperaturii pentru indicatorul de setare a frigiderului este de +4 °C.
- Apăsăți butonul frigider o dată.
- de fiecare dată când apăsați acest buton temperatura va scădea în mod corespunzător.
- Dacă apăsați în continuare butonul, va reporni de la +8 °C.

## Modul super congelare

### Scop

- Congelarea unei cantități mari de alimente care nu încap pe raftul de congelare rapidă.
- Congelarea alimentelor preparate.
- Congelarea rapidă a alimentelor proaspete pentru a le păstra prospețimea.

### Mod de utilizare

Pentru a porni modul super congelare, apăsați și mențineți apăsat timp de 3 secunde butonul de reglare al compartimentului congelator. Odată setat modul super congelare, simbolul super congelare se va aprinde, iar aparatul va emite un semnal sonor bip pentru a confirma activarea modului.



### În timpul modului super congelare

- Temperatura frigiderului poate fi reglată În acest caz modul super congelare rămâne activ.
- Nu poate fi selectat modul economic.
- Modul super congelare poate fi anulat în același mod în care este selectat.

### Note:

- Cantitatea maximă de alimente proaspete (în kilograme) care poate fi congelată în 24 de ore este prezentată pe eticheta aparatului.
- Pentru o performanță optimă a aparatului la capacitatea maximă de congelare, setați produsul la modul super congelare cu 3 ore înainte de a introduce alimente proaspete în congelator.



Modul super congelare va fi anulat automat după 24 de ore sau în momentul în care valoarea senzorului de temperatură scade sub temperatura de -32 °C.

## Setări recomandate pentru compartimentele congelator și frigider

Compartimentul congelator	Compartimentul frigider	Observații
-18 °C	4 °C	Pentru utilizare obișnuită și cea mai bună performanță.
-20 °C, -22 °C sau -24 °C	4 °C	Se recomandă dacă temperatura ambientală depășește 30°C.
Modul super congelare	4 °C	Trebuie utilizat când doriți să congelați alimente într-o perioadă scurtă de timp.
-18 °C, -20 °C, -22 °C sau -24 °C	2 °C	Aceste setări ale temperaturii trebuie utilizate dacă temperatura ambientală este ridicată sau dacă credeți că în compartimentul frigider nu se face suficient de frig pentru că ușa este deschisă frecvent.

### Funcția Alarmă Ușă Deschisă

Dacă ușa frigiderului rămâne deschisă mai mult de 2 minute, aparatul va emite un semnal sonor bip.

### Avertismente referitoare la ajustările temperaturilor

- Nu se recomandă ca frigiderul să fie în funcțiune în medii în care temperatura este mai mică de 10 °C.
- Ajustările temperaturilor trebuie realizate în funcție de frecvența deschiderii ușilor, de cantitatea de alimente păstrate în interiorul frigiderului și de temperatura ambientală de la locul amplasării frigiderului dvs.
- Frigiderul dvs. trebuie să funcționeze timp de 24 ore în funcție de temperatura ambientală, fără întrerupere, după cuplarea ștecărilor, astfel încât să se răcească integral. Nu deschideți ușile frigiderului și nu puneți alimente în interior, în această perioadă.
- Este prevăzută o funcție de întârziere de 5 minute, pentru a împiedica deteriorarea compresorului frigiderului dvs., atunci când scoateți ștecărul din priză și îl recupleți după o pană de curent. Frigiderul dvs. va începe să funcționeze normal după 5 minute.
- Frigiderul dvs. este conceput pentru a funcționa la intervalele de temperatură ambientală prevăzute în standarde, conform categoriei climatice din eticheta informativă. Pentru a păstra eficiența răcirii, nu recomandăm ca frigiderul să funcționeze în afara limitelor valorice ale temperaturilor prevăzute.

Clasa de climă	Înțeles	Temperatura ambientală
T	Tropicală	Acest aparat de refrigerare este destinat utilizării la temperaturi ambiante între 16 °C și 43 °C.
ST	Subtropicală	Acest aparat de refrigerare este destinat utilizării la temperaturi ambiante între 16 °C și 38 °C.
N	Temperată	Acest aparat de refrigerare este destinat utilizării la temperaturi ambiante între 16 °C și 32 °C.
SN	Temperată extinsă	Acest aparat de refrigerare este destinat utilizării la temperaturi ambiante între 10 °C și 32 °C.

Acest aparat este conceput pentru a fi folosit la o temperatură a mediului cu valori între 10 °C și 43 °C. Funcționarea corectă a aparatului poate fi garantată doar în gama de temperatură specificată.

## Accesorii

### Producerea cuburilor de gheață (tava pentru gheață)

- Umpleți tava cu apă și așezați-o în compartimentul de congelare.
- După ce apa s-a transformat în întregime în gheață, puteți răsuci tava, așa cum se arată mai jos, pentru a scoate cuburile de gheață.

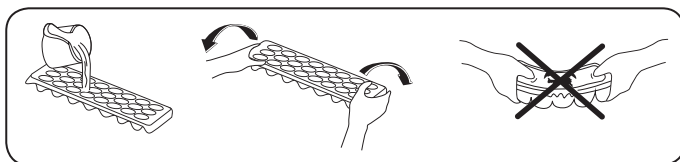

### Cutia congelatorului

Cutia congelatorului este destinată alimentelor ce trebuie accesate mai ușor.

#### Îndepărtarea cutiei congelatorului;

- Trageți cutia în afară, cât mai mult posibil.
- Trageți partea frontală a cutiei în sus și apoi în afară.



Executați pașii în ordine inversă, pentru remontarea compartimentului glisant.



**Notă:** În timpul mutării în interior și exterior, țineți întotdeauna cutia folosind mânerul.

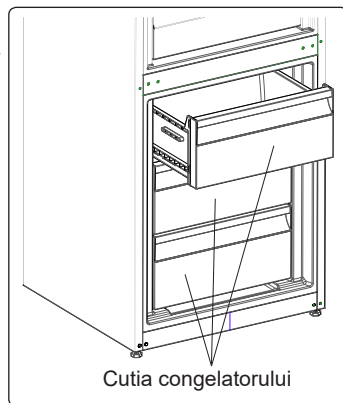

### Compartimentul cu răcire suplimentară (La anumite modele)

Ideal pentru păstrarea gustului și texturii cărnii proaspete și a brânzeturilor. Sertarul asigură un mediu cu temperatură mai scăzută decât în restul frigiderului prin circulația activă a aerului rece.

#### Scoaterea raftului răcitorului;

- Trageți raftul răcitorului către dumneavoastră, glisându-l pe șine.
- Ridicați raftul de pe șină, pentru a-l scoate.

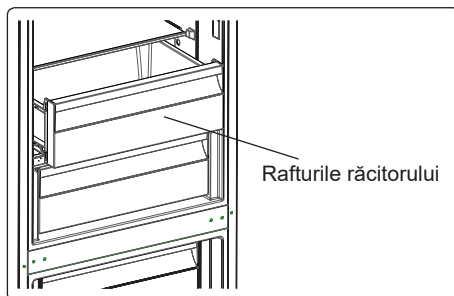



### **Regulator de umiditate (La anumite modele)**

Dispozitivul de control al umidității, în poziție închisă, permite depozitarea fructelor și legumelor, pentru o perioadă mai lungă.

Dacă sertarul de legume și fructe este plin, indicatorul de prospețime amplasat în fața acestuia trebuie deschis. În acest fel, aerul din cutie și gradul de umiditate vor fi controlate, iar rezistența va crește.

În cazul în care observați condens pe geamul sertarului, dispozitivul de control al umidității trebuie deschis.

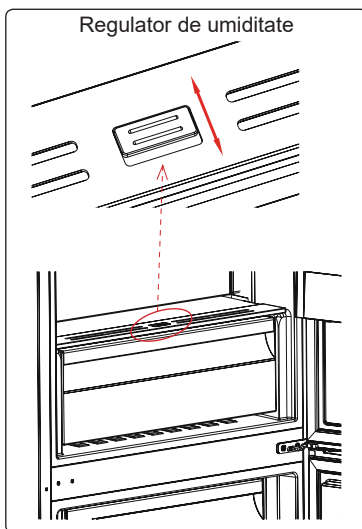

***Descrierile vizuale și cu text din secțiunea pentru accesorii poate varia în funcție de modelul pe care îl dețineți.***

## PARTEA - 3. AMPLASAREA ALIMENTELOR

### Compartimentul frigiderului

- Compartimentul de alimente proaspete este cel marcat (pe plăcuța tehnică) cu .
- Pentru a reduce umiditatea și creșterea în consecință a nivelului de gheață nu puneți în frigider lichide în recipiente nesigilate. Gheața se depune mai mult în zonele cele mai reci zone ale vaporizatorului și în timp va necesita o dezghețare mai frecventă.
- Nu puneți niciodată alimente calde în frigider. Alimentele calde trebuie lăsate să se răcească la temperatura camerei și trebuie aranjate pentru a permite circulația adecvată a aerului în compartimentul frigiderului.
- Alimentele nu trebuie să atingă perețele din spate întrucât se formează gheață, iar ambalajele se pot lipi de perete. Nu deschideți ușa frigiderului prea des.
- Puneți carnea și peștele curățat (împachetat în ambalaje sau folii din plastic) pe care îl veți folosi în 1-2 zile, în partea de jos a compartimentului frigiderului (deasupra cutiei pentru legume și fructe) întrucât aceasta este cea mai rece secțiune și va asigura cele mai bune condiții de depozitare.
- Puteți pune fructele și legumele în cutia pentru legume și fructe fără a le împacheta.

*Mai jos sunt oferite câteva sugestii cu privire la introducerea și depozitarea alimentelor în compartimentul frigiderului.*

Aliment	Durată de depozitare maximă	Amplasare în compartimentul frigiderului
Legume și fructe	1 săptămână	Cutia pentru legume
Carne și pește	2 - 3 zile	Înfășurate în folie, în pungi de plastic sau în cutii pentru carne (pe raftul de sticlă)
Brânză proaspătă	3 - 4 zile	Pe raftul special de pe ușă
Unt și margarină	1 săptămână	Pe raftul special de pe ușă
Produce îmbuteliate lapte și iaurt	Până la data de expirare specificată de producător	Pe raftul special de pe ușă
Ouă	1 lună	Pe suportul pentru ouă
Alimente gătite	2 zile	Pe orice raft

**Notă importantă:** Cartofii, ceapa și usturoiul nu ar trebui să fie păstrate în frigider.

### Compartimentul congelatorului

- Compartimentul congelator este cel marcat cu .
- Utilizați compartimentul de congelare al frigiderului pentru a depozita alimentele congelate pentru mai mult timp și pentru a produce gheață.
- Utilizați raftul de congelare rapidă pentru a congela rapid alimentele preparate în casă (sau alte alimente care trebuie congelate rapid) datorită puterii de congelare mai mari a acestuia. Raftul de congelare rapidă este raftul superior al compartimentului congelator.
- Nu puneți alimentele ce urmează a fi congelate lângă alimentele deja congelate.

- Alimentele ce urmează a fi congelate (carne, carne tocată, pește, etc.) trebuie împărțite în porții în așa fel încât să fie consumate o dată.
- Nu recongelați alimentele congelate odată ce au fost dezghețate. Acest lucru poate prezenta un pericol pentru sănătatea dumneavoastră, cum ar fi intoxicația alimentară.
- Nu puneți mâncărurile calde în congelator înainte de răcirea acestora. Acest lucru duce la alterarea celorlalte alimente congelate.
- Atunci când cumpărați alimente congelate, asigurați-vă că au fost congelate în condiții corespunzătoare și că ambalajul nu este rupt.
- Când depozitați alimentele congelate, trebuie urmate condițiile de depozitare de pe ambalaj. Dacă nu există nicio indicație, alimentele trebuie consumate în cel mai scurt timp posibil.
- Dacă ambalajul produsului congelat prezintă semne de umiditate și are un miros neplăcut, este posibil ca alimentul să fi fost păstrat în condiții necorespunzătoare și să se fi stricat. Nu cumpărați astfel de alimente!
- Perioadele de păstrare a alimentelor congelate variază în funcție de temperatura ambientală, de frecvența deschiderii și închiderii ușilor, de setările termostatului, de tipul alimentelor și de perioada de timp scursă de la cumpărarea produsului și până la punerea acestuia în congelator. Urmați întotdeauna instrucțiunile de pe ambalaj și nu depășiți niciodată durata de păstrare indicată.
- În timpul căderilor de tensiune de lungă durată, nu deschideți ușa compartimentului de congelare. Pe durata căderilor de tensiune de lungă durată, nu recongelați alimentele și consumați-le cât mai repede posibil.
- În cazul în care doriți să deschideți ușa congelatorului imediat după ce a fost închisă, aceasta nu se va deschide ușor. Acest lucru este normal! După atingerea stării de echilibru, ușa se va deschide cu ușurință.

**Notă importantă:**

- Alimentele congelate trebuie gătite după decongelare, întocmai ca alimentele proaspete. În cazul în care nu sunt gătite după decongelare, acestea nu mai trebuie NICIODATĂ recongelate.
- Gustul unor condimente din preparatele gătite (anason, busuioc, năsturel, oțet, condimente asortate, ghimbir, usturoi, ceapă, muștar, cimbru, măghiran, piper negru, etc.) se modifică și au o aromă mai pregnantă când sunt depozitate pentru perioade lungi. Prin urmare, condimentele trebuie adăugate în cantități mici sau după dezghețarea alimentelor.
- Perioada de congelare a alimentelor depinde de tipul de grăsimi folosit. Grăsimile adecvate sunt margarina, untură de vițel, ulei de măsline și unt, iar grăsimile necorespunzătoare sunt uleiul de arahide și untura de porc.
- Alimentele lichide trebui congelate în pahare de plastic, iar celelalte alimente în folii sau pungii din plastic.

Carne și pește	Pregătire	Durată de depozitare maximă (lună)
Cotlet	În folie	6 - 8
Carne de miel	În folie	6 - 8
Friptură de vițel	În folie	6 - 8
Cubulețe de vițel	Bucățele mici	6 - 8
Cubulețe de miel	Bucăți	4 - 8
Carne tocată	În pachete, fără condimente	1 - 3
Măruntaie (bucăți)	Bucăți	1 - 3
Salam	Trebuie ambalat chiar dacă are membrană	1 - 3
Pui și curcan	În folie	4 - 6
Gâscă și rață	În folie	4 - 6
Căprioară, iepure, mistreț	În porții de 2,5 kg și file	6 - 8
Pești de apă dulce (somon, crap, somn)	După curățarea măruntaielor și a solzilor peștelui, spălați-l și uscați-l; dacă este cazul, tăiați-i coada și capul.	2
Peste slab; biban, calcan, plătică		4
Peste gras (ton, macrou, lufăr, anșoa)		2 - 4
Scoici	Curățate și în pungi	4 - 6
Caviar	În ambalajul său, recipient din aluminiu sau din plastic	2 - 3
Melci	În apă sărată, recipient din aluminiu sau din plastic	3
<b>Notă:</b> Carnea congelată trebuie gătită ca și carnea proaspătă după dezghețare. În cazul în care carnea nu este gătită după decongelare, nu trebuie recongelată.		

Legume și fructe	Pregătire	Durată maximă de depozitare (luni)
Fasole verde și fasole boabe	Se spală, se taie bucățele și se fierbe în apă	10 - 13
Păstăi	Se desfac, se spală și se fierb în apă	12
Varză	Se curăță și se fierbe în apă	6 - 8
Morcov	Se curăță, se taie felii și se fierbe în apă	12
Ardei	Se taie codița, se taie în două, se scoate miezul și se fierbe în apă	8 - 10
Spanac	Se spală și se fierbe în apă	6 - 9
Conopidă	Se scot frunzele, se taie miezul bucăți și se lasă un timp în apă cu puțin suc de lămâie	10 - 12
Vinete	Se spală și se taie în bucăți de 2cm	10 - 12

Legume și fructe	Pregătire	Durată maximă de depozitare (luni)
<b>Porumb</b>	Spălați-l și ambalați-l cu cocean sau boabe	12
<b>Mere și pere</b>	Se decojesc și se feliază	8 - 10
<b>Caise și piersici</b>	Se taie în două și se scoate sâmburele	4 - 6
<b>Căpșuni și mure</b>	Se spală și se scot codițele	8 - 12
<b>Fructe gătit</b>	Se adaugă 10% zahăr în recipient	12
<b>Prune, cireșe, vișine</b>	Se spală și se scot codițele	8 - 12

Produse lactate	Pregătire	Durată maximă de depozitare (luni)	Condiții de depozitare
<b>Lapte ambalat (omogenizat)</b>	În ambalajul propriu	2 - 3	Lapte integral - în ambalajul propriu
<b>Brânză-cu excepția brânzeturilor albe</b>	Felii	6 - 8	Pentru perioade scurte de depozitare, se poate folosi ambalajul original. Pentru perioade mai lungi, se înfășoară în folie.
<b>Unt, margarină</b>	În ambalajul propriu	6	-

	Durată maximă de depozitare (luni)	Durată de decongelare la temperatura camerei (ore)	Durată de decongelare în cuptor (min.)
<b>Pâine</b>	4 - 6	2 - 3	4-5 (220-225°C)
<b>Biscuiți</b>	3 - 6	1 - 1,5	5-8 (190-200°C)
<b>Produse de patiserie</b>	1 - 3	2 - 3	5-10 (200-225°C)
<b>Plăcintă</b>	1 - 1,5	3 - 4	5-8 (190-200°C)
<b>Foietaje</b>	2 - 3	1 - 1,5	5-8 (190-200°C)
<b>Pizza</b>	2 - 3	2 - 4	15-20 (200°C)

## PARTEA - 4. CURĂȚARE ȘI ÎNTREȚINERE



Asigurați-vă că ați deconectat ștecherul de la priză înainte de a începe curățarea.



Nu curățați frigiderul turnând apă pe acesta.

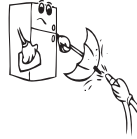

Nu folosiți pentru curățare materiale inflamabile sau agresive cum sunt diluantul, benzina sau acidul.

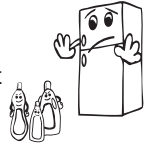

- Ștergeți componentele interioare și exterioare ale aparatului cu o cârpă sau burete moale înmuiat în apă călduță cu săpun.

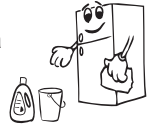

- Demontați componentele una câte una și curățați-le cu apă cu săpun. Nu le spălați în mașina de spălat vase.



- Curățați condensatorul (aflat în spatele aparatului) cu o mătură cel puțin o dată pe an pentru a economisi energia și pentru a îmbunătăți eficiența.

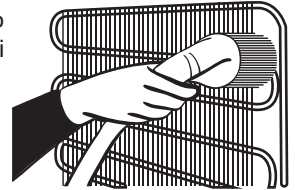

**Asigurați-vă că aparatul este scos din priză.**

### Dezghetarea

- Aparatul începe automat dezghetarea. Apa formata ca rezultat al decongelarii se duce in vasul de colectat apa, aflat in spate, intră in containerul vaporizator și se evaporă.
- **Asigurați-va ca ati deconectat aparatul de la priza înainte de a începe sa-l curatati containerul de vaporizare.**
- Îndepărtați containerul de vaporizare folosind o surubelniță. Curățați la intervalele de timp indicate. Formarea de mirosuri urate va fi prevenită.

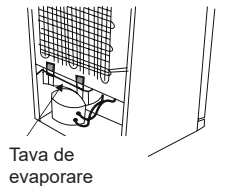

Tava de evaporare

### Înlocuirea iluminării tip LED



Dacă frigiderul dumneavoastră este prevăzut cu iluminare tip LED, contactați centrul de asistență deoarece acesta trebuie înlocuit doar de personal autorizat.

**Notă:** Numărul și poziționarea benzilor LED se pot modifica în funcție de model.

## PARTEA - 5. TRANSPORTUL ȘI REPOZIȚIONAREA

### Transportarea și Schimbarea Poziției de Instalare

- Pachetele originale și polistirenul spumă (PS) pot fi păstrate, dacă este nevoie.
- În timpul transportării, aparatul ar trebui să fie legat cu o bandă lată sau cu o frânghie puternică. Regulile inscripționate pe cutia gofrată trebuie respectate în timpul transportului.
- Înainte de a transporta sau de a schimba poziția veche de instalare, toate obiectele mobile (de ex., rastele, cutia pentru legume și fructe...) ar trebui scoase sau fixate cu benzi, pentru a preveni deteriorarea acestora.

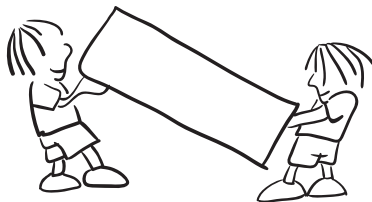

**!** *Transportați frigiderul în poziție verticală.*

### Repoziționarea ușii

- Nu este posibil să schimbați direcția de deschidere a ușii frigiderului dumneavoastră dacă mânerul ușii frigiderului este instalat pe partea frontală a ușii.
- Este posibil să schimbați direcția de deschidere a ușilor la modelele fără mâner și la modelele cu mâner montate pe laterale.
- Dacă direcția de deschidere a ușii frigiderului poate fi schimbată, contactați cel mai apropiat centru de service autorizat pentru a schimba direcția de deschidere a ușii.

## PARTEA - 6. ÎNAINTE DE A APELA LA SERVICE

### Verificați avertismentele:

Frigiderul dvs. vă avertizează dacă nivelurile de temperatură ale frigiderului și congelatorului sunt necorespunzătoare sau dacă apare o problemă la aparatul electrocasnic. Codurile de avertizare sunt afișate pe indicatoarele congelatorului și ale frigiderului.

TIP EROARE	SEMNIFICAȚIE	DE CE	CE TREBUIE FĂCUT
E01	Avertisment senzor	-	Apelați service-ul pentru asistență cât mai repede posibil.
E02			
E03			
E06			
E07			
E08	Avertisment Tensiune Joasă	Alimentarea cu energie a dispozitivului a scăzut sub 170 V.	- Aceasta nu este o defecțiune a aparatului, această eroare ajută la prevenirea avariilor la compresor. - Tensiunea trebuie să ajungă din nou la nivelurile necesare Dacă acest avertisment continuă, trebuie să contactați un tehnician autorizat.

TIP EROARE	SEMNIFICAȚIE	DE CE	CE TREBUIE FĂCUT
E09	Compartimentul congelator nu este suficient de rece	Acest lucru poate avea loc datorită unei pene de curent prelungite. Ați lăsat mâncare fierbinte în frigider. Prima pornire a dispozitivului.	<ol style="list-style-type: none"> <li>1. Reduceți temperatura congelatorului sau setați funcția Super Congelare. Acest lucru ar trebui să elimine codul de eroare, îndată ce temperatura necesară a fost atinsă. Țineți ușile închise pentru a scade timpul până la atingerea temperaturii corecte.</li> <li>2. Îndepărtați orice produse ce au fost decongelate/dezghetațe pe parcursul acestei erori. Acestea pot fi utilizate într-o perioadă scurtă de timp.</li> <li>3. Nu adăugați produse proaspete în compartimentul congelator până nu se atinge temperatura corectă și până nu dispăre eroarea.</li> </ol> <p>Dacă acest avertisment continuă, trebuie să contactați un tehnician autorizat.</p>
E10	Compartimentul congelator nu este suficient de rece	<p><b>Poate fi astfel datorită:</b></p> <ul style="list-style-type: none"> <li>- Unei pene de curent prelungite.</li> <li>- Ați lăsat mâncare fierbinte în frigider.</li> <li>- Prima pornire a dispozitivului.</li> </ul>	<ol style="list-style-type: none"> <li>1. Reduceți temperatura congelatorului sau activați funcția Super Răcire. Acest lucru ar trebui să elimine codul de eroare, îndată ce temperatura necesară a fost atinsă. Țineți ușile închise pentru a scade timpul până la atingerea temperaturii corecte.</li> <li>2. Vă rugăm să goliți zona din fața intrării canalului de aer și evitați să plasați mâncarea aproape de senzor.</li> </ol> <p>Dacă acest avertisment continuă, trebuie să contactați un tehnician autorizat.</p>
E11	Compartimentul frigider este prea rece	Diverse	<ol style="list-style-type: none"> <li>1. Verificați dacă este activat modul Super Răcire</li> <li>2. Reduceți temperatura compartimentului frigider</li> <li>3. Verificați canalele de aerisire, să fie curate și desfundate</li> </ol> <p>Dacă acest avertisment continuă, trebuie să contactați un tehnician autorizat.</p>

Daca frigiderul dvs. nu functioneaza bine este posibil sa fie vorba o problema minora. De aceea, pentru a economisi timp si bani, este bine sa verificati urmatoarele inainte de a chema electricianul



### **Dacă frigiderul dvs. nu funcționează:**

- Există o pană de curent?
- Ștecărul este conectat corect la priză?
- Siguranța prizei la care este conectat ștecărul sau siguranța principală a sărit?
- Există o defecțiune la priză? Pentru a verifica acest lucru, conectați frigiderul într-o priză funcțională verificată.

### **Dacă frigiderul dvs. nu răcește suficient:**

- Ajustarea temperaturii este corectă?
- Ușa frigiderului dvs. este deschisă frecvent și lăsată deschisă pe perioadă îndelungată?
- Ușa frigiderului este închisă corespunzător?
- Ați pus un preparat sau un aliment în frigider care intră în contact cu peretele din spate al frigiderului, astfel încât să împiedicați circulația aerului?
- Frigiderul dvs. este excesiv de plin?
- Există o distanță adecvată între frigiderul dvs. și pereții din spate și cei laterali?
- Temperatura ambientală se încadrează în valorile specificate în manualul de utilizare?

### **În cazul în care alimentele din compartimentul de refrigerare sunt răcite excesiv**

- Ajustarea temperaturii este corectă?
- Există multe alimente puse recent în compartimentul congelatorului? Dacă este cazul, frigiderul dvs. poate răci excesiv alimentele din compartimentul de refrigerare și va funcționa pe o perioadă mai lungă pentru a răci aceste alimente.

### **Dacă frigiderul dvs. funcționează cu zgomot puternic:**

Pentru a menține nivelul de răcire stabilit, compresorul poate fi activat periodic. Zgomotele produse de frigiderul dvs. în acest moment sunt normale și sunt cauzate de funcționarea acestuia. Atunci când nivelul de răcire necesar este atins, zgomotele se vor reduce automat. Dacă zgomotele persistă:

- Aparatul dvs. electrocasnic este stabil? Picioarele sunt ajustate?
- Există un obiect în spatele frigiderului dvs.?
- Rafturile sau vasele de pe rafturi vibrează? Repoziționați rafturile și/sau vasele dacă este cazul.
- Obiectele de pe frigiderul dvs. vibrează?

### **Zgomote normale:**

#### **Zgomot de gheață spartă:**

- În timpul dezghețării automate.
- Când aparatul electrocasnic este răcit sau încălzit (datorită extinderii materialului aparatului electrocasnic).

**Zgomot scurt de fisurare:** se aude când termostatul cuplează/decuplează compresorul.

**Zgomotul compresorului (zgomot normal al motorului):** Acest zgomot indică funcționarea corectă a compresorului. Compresorul poate emite zgomote pe o perioadă scurtă atunci când este activat.

**Zgomot de bule și împrăscare:** Acest zgomot este provocat de curgerea agentului de refrigerare prin tubulatura sistemului.

**Zgomot de apă curgând:** Zgomot normal de apă curgând în containerul de evaporare în timpul dezghețării. Zgomotul se poate auzi în timpul dezghețării.

**Zgomot de aer suflat (zgomot normal al ventilatorului):** Acest zgomot poate fi auzit în frigiderul No-frost în timpul funcționării normale a sistemului ca urmare a circulației aerului.

#### **În cazul în care în interiorul frigiderului se acumulează umiditate.**

- Alimentele au fost ambalate corespunzător? Containerele au fost bine uscate înainte de a fi puse în frigider?
- Ușile frigiderului se deschid frecvent? Când se deschide ușa, umiditatea din aerul din cameră pătrunde în frigider. În special dacă nivelul umidității din cameră este prea mare, umidificarea va spori cu cât se deschide ușa mai frecvent.
- Este normal ca în timpul procesului de dezghețare automată să se formeze picături de apă pe peretele din spate. (la modelele statice)

#### **Dacă ușile nu sunt deschise și închise corespunzător:**

- Pachetele de alimente împiedică închiderea ușii?
- Compartimentele ușii, rafturile și sertarele sunt poziționate corespunzător?
- Garniturile ușilor sunt rupte sau deteriorate?
- Frigiderul dvs. este amplasat pe o suprafață plană?

#### **În cazul în care muchiile dulapului cu care intră în contact îmbinările ușilor sunt calde:**

În special pe timpul verii (vreme caniculară), suprafețele de îmbinare se pot încălzi în timpul funcționării compresorului și acest lucru este normal.

#### **NOTE IMPORTANTE:**

- Siguranța termică de protecție a compresorului va sări după o pană bruscă de curent sau după scoaterea aparatului electrocasnic din priză, deoarece gazul din sistemul de răcire nu este stabilizat. Acest lucru este normal, iar frigiderul va reporni după 4 sau 5 minute.
- Unitatea de răcire a frigiderului este ascunsă pe peretele din spate. Din acest motiv, pe suprafața din spate a frigiderului pot apărea picături de apă sau gheață din cauza funcționării compresorului la intervalele specificate. Acest lucru este normal. Nu trebuie să efectuați nicio operație de dezghețare, decât dacă gheața este excesivă.
- Dacă nu veți folosi frigiderul pe o perioadă îndelungată (de exemplu pe timpul vacanțelor de vară), scoateți-l din priză. Curățați frigiderul conform Capitolului 4 și lăsați ușa deschisă, pentru a împiedica formarea umidității și a mirosurilor.
- Aparatul electrocasnic pe care l-ați achiziționat este conceput pentru utilizarea casnică și poate fi folosit numai în locuință și pentru destinația indicată. Acesta nu este adecvat utilizării comerciale sau în comun. În cazul în care consumatorul folosește aparatul electrocasnic într-o manieră care nu respectă aceste caracteristici, subliniem faptul că producătorul și reprezentantul nu se fac responsabili pentru nicio reparație sau defecțiune în perioada de garanție.
- În cazul în care problema persistă și după ce ați urmat instrucțiunile de mai sus, vă rugăm să contactați un prestator de servicii autorizat.

## Sugestii pentru economia de energie

1. Instalați aparatul într-o cameră bine ventilată, dar nu în lumina directă a soarelui și nici în apropierea unei surse de căldură (radiator, aragaz etc.). În caz contrar, utilizați o tablă izolatoare.
2. Permiteți alimentelor și băuturilor să se răcească în exteriorul aparatului.
3. Când decongețați alimentele congelate, așezați-le în compartimentul frigiderului. Temperatura joasă a alimentelor congelate va contribui la răcirea compartimentului frigiderului pe măsură ce acestea se decongelează. Astfel, economisiți energie. Dacă alimentele congelate sunt amplasate în afara aparatului, se risipește energie.
4. Băuturile trebuie păstrate în recipiente închise. În caz contrar, umiditatea din aparat va crește. Din acest motiv, timpul de funcționare crește. De asemenea, păstrarea băuturilor în recipiente închise contribuie la menținerea aromei și gustului.
5. Când introduceți alimente și băuturi, deschideți ușa aparatului cât de puțin posibil.
6. Păstrați închise capacele compartimentelor cu temperaturi diferite din aparat (cutie pentru fructe și legume, răcitor etc.)
7. Garnitura ușii trebuie să fie curată și flexibilă. În caz de uzură, înlocuiți garnitura dacă aceasta este detașabilă. Dacă nu este detașabilă, trebuie să înlocuiți ușa.
8. Funcția de setare a modului Eco/implicit păstrează alimentele proaspete și congelate și economisește energie.
9. Compartimentul pentru alimente proaspete (frigider): Cea mai eficientă utilizare a energiei se obține în configurația cu sertarele la partea inferioară a aparatului și cu rafturile egal distribuite; poziția casetelor de pe uși nu afectează consumul de energie.
10. Compartimentul pentru alimente congelate (congelator): Configurația internă a aparatului este cea care asigură cea mai eficientă utilizare a energiei.
11. Nu îndepărtați acumulatele de frig din coșul congelatorului (dacă există).

## PARTEA - 7.

## COMPONENTELE APARATULUI ȘI COMPARTIMENTELE

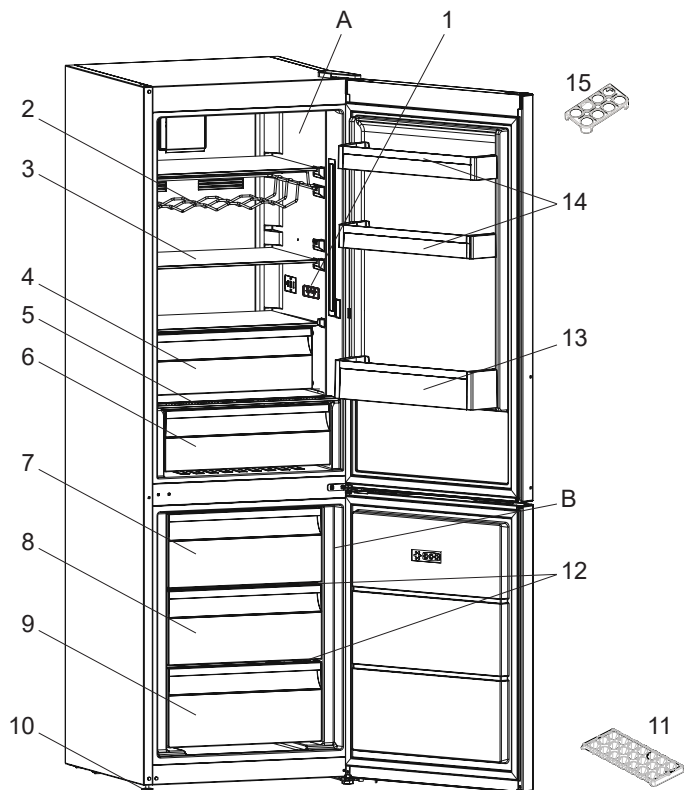

Această figură are rol informativ, ilustrând piesele și accesoriile aparatului. Piesele pot varia în funcție de modelul aparatului.

A) Compartimentul de frigider

B) Compartimentul de congelatorul

1) Afișaj și panou de comandă

2) Raft pentru vin \*

3) Raftul de răcire din sticlă

4) Compartimentul cu răcire suplimentară (Compartiment de răcire) \*

5) Capac cutii legume și fructe

6) Cutii legume și fructe

7) Cutia superioară a congelatorului

8) Cutia mediu a congelatorului

9) Cutia inferioară a congelatorului

10) Picioare de reglare

11) Cutie pentru gheață

12) Raftul din sticlă de congelatorul \*

13) Raftul pentru sticle

14) Rafturi de ușă

15) Suport pentru ouă

\* La anumite modele

## **PARTEA - 8. DATE TEHNICE**

Informațiile tehnice sunt înscrise pe plăcuța tehnică așezată în interiorul aparatului și pe eticheta referitoare la energie.

Codul QR de pe eticheta referitoare la energie, furnizată împreună cu aparatul, oferă un link către informațiile legate de performanțele aparatului din baza de date EU EPREL.

Păstrați eticheta referitoare la energie împreună cu manualul de utilizare și toate documentele furnizate împreună cu acest aparat.

De asemenea, puteți găsi aceleași informații în EPREL folosind linkul <https://eprel.ec.europa.eu> și denumirea modelului și numărul de produs înscrise pe plăcuța tehnică a aparatului.

Consultați linkul [www.theenergylabel.eu](http://www.theenergylabel.eu) pentru informații detaliate despre eticheta referitoare la energie.

## **PARTEA - 9. INFORMAȚII PENTRU INSTITUTELE DE TESTARE**

Instalarea și pregătirea aparatului pentru verificarea EcoDesign trebuie să fie conformă cu EN 62552. Cerințele de ventilație, dimensiunile locașului și distanța minimă din spate trebuie să fie conform prezentului manual de utilizare în Partea 1. Contactați producătorul pentru orice informații suplimentare, inclusiv planurile de încărcare.





www.electrolux.com/shop



52429992

PNC CODE: 925993492

