

Ochlazovač vzduchu • NÁVOD K OBSLUZE **CZ** 5-12

Ochladzovač vzduchu • NÁVOD NA OBSLUHU **SK** 13-20

Air cooler • INSTRUCTIONS FOR USE **GB** 21-28

Léghűtő • KEZELÉSI ÚTMUTATÓ **H** 29-37

Urządzenie do chłodzenia powietrza • INSTRUKCJA OBSŁUGI **PL** 38-46

Luftkühler • BEDIENUNGSANLEITUNG **D** 47-55

Frost



9/11/2021

eta

1

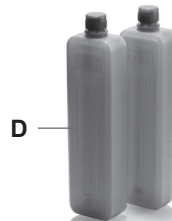
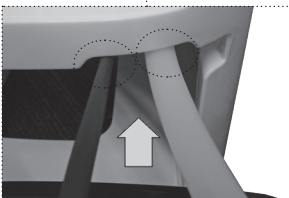
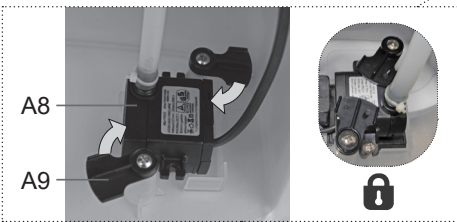
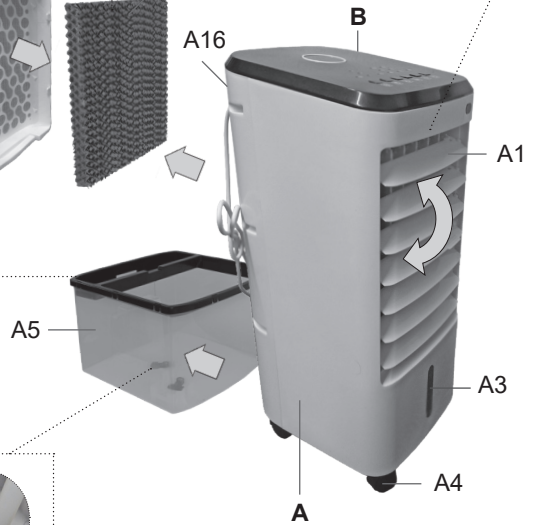
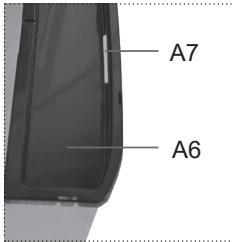
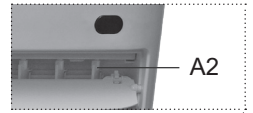
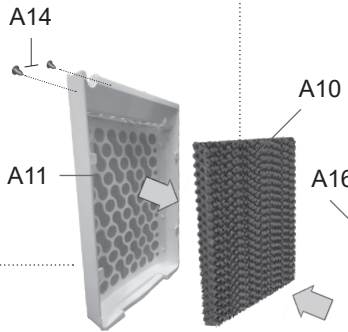
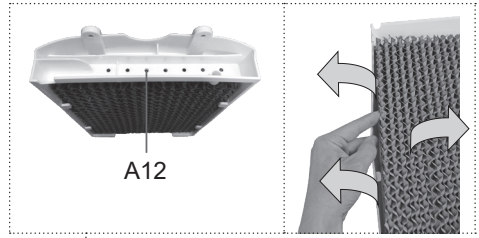
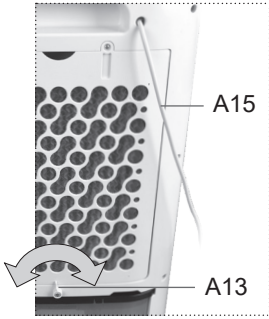

2

B12, B13, B14

B

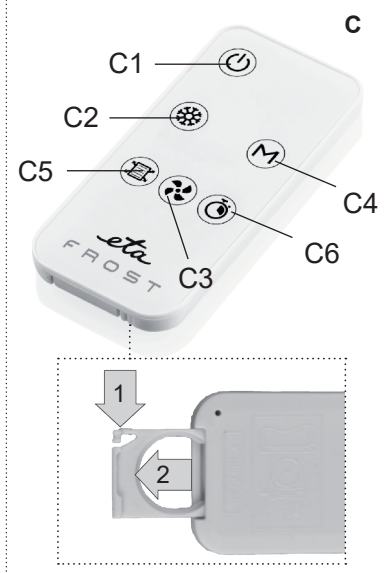
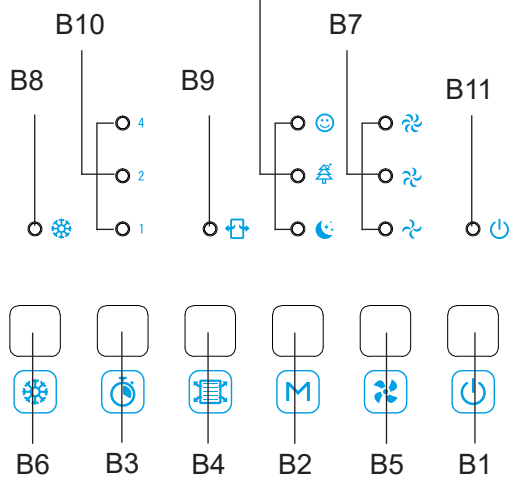

3

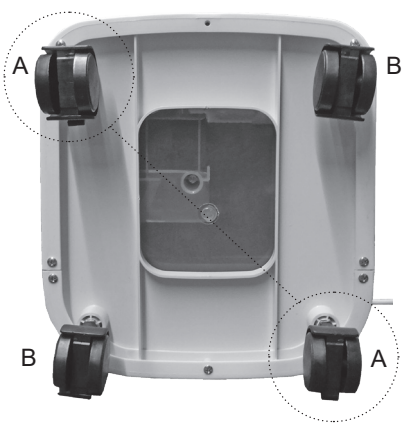
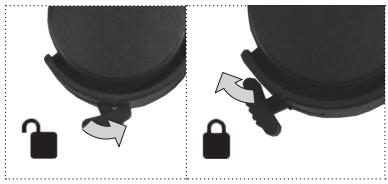
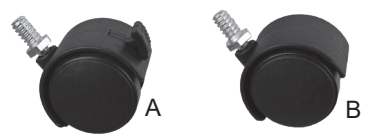

4

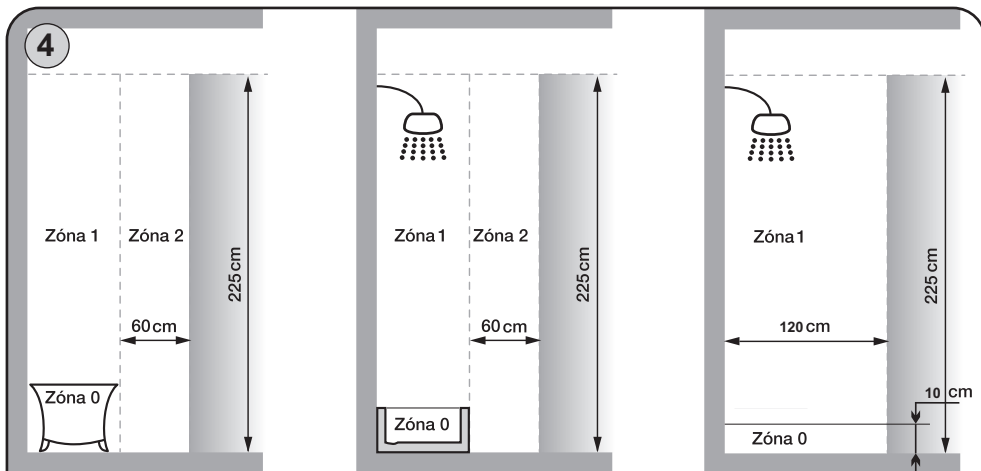

Zóna 0 = Vnitřní prostor vany nebo sprchového koutu

Zóna 0 = Vnútný priestor vany, alebo sprchy

Zone 0 = Internal space for a bathtub or a shower unit

0. Zóna = Belső tér egy fürdőkád vagy zuhanyzó egység

Strefa 0 = Wewnętrzna przestrzeń wanny lub kabiny prysznicowej

Zone 0 = Innere Räume der Wanne oder Dusche

CZ Obrázky jsou pouze ilustrační; dodané příslušenství a výrobek se mohou mírně lišit.

SK Obrázky sú len ilustračné; dodané príslušenstvo a výrobok sa môžu mierne líšiť.

GB The pictures are only illustrative, the supplied accessory and appliance may differ.

HU A képek csak illusztrációk.

PL Ilustracje są tylko poglądowe.

Ochlazovač vzduchu

eta 2568

Frost

NÁVOD K OBSLUZE

Vážený zákazníku, děkujeme Vám za zakoupení našeho produktu. Před uvedením tohoto přístroje do provozu si velmi pozorně přečtěte návod k obsluze a tento návod spolu se záručním listem, pokladním dokladem a podle možností i s obalem a vnitřním obsahem obalu dobře uschovejte. Spotřebič je určen pro mírné klima.

I. BEZPEČNOSTNÍ UPOZORNĚNÍ



- Instrukce v návodu považujte za součást spotřebiče a postupte je jakémukoliv dalšímu uživateli spotřebiče.
- Zkontrolujte, zda údaj na typovém štítku odpovídá napětí ve Vaší elektrické zásuvce. Vidlici napájecího přívodu je nutné připojit pouze do zásuvky elektrické instalace, která odpovídá příslušným normám.
- Tento spotřebič mohou používat děti ve věku 8 let a starší a osoby se sníženými fyzickými, smyslovými či mentálními schopnostmi nebo nedostatkem zkušeností a znalostí, pokud jsou pod dozorem nebo byly poučeny o používání spotřebiče bezpečným způsobem a rozumí případným nebezpečím. Děti si se spotřebičem nesmějí hrát. Čištění a údržbu prováděnou uživatelem nesmějí provádět děti bez dozoru.
- Před výměnou příslušenství nebo přístupných částí, které se při používání pohybují, před montáží a demontáží, před čištěním nebo údržbou (např. při odnímání ochranného krytu), **při plnění nádoby vodou** nebo **po ukončení práce**, spotřebič vypněte a odpojte od el. sítě vytažením vidlice napájecího přívodu z el. zásuvky!
- Před demontáží krytu je důležité odpojit vidlici napájecího přívodu z elektrické sítě! Pro každou osobu, která se spotřebičem přijde do styku, musí být zřetelné, že je odpojen od elektrické sítě z důvodu údržby. Vidlice kabelu musí být umístěna na viditelném místě!
- Dodržujte optimální vzdušnou vlhkost v místnosti. Příliš vysoká vlhkost může podporovat růst nežádoucích biologických organismů a plísní.
- Nikdy nenechávejte vodu v nádržce, když spotřebič nepoužíváte. Před uložením spotřebiče nádržku na vodu vždy vyčistěte a nechte vyschnout. Před dalším použitím spotřebič důkladně vyčistěte.
- Používáte-li spotřebič každodenně, dbejte na pravidelné čištění nádržky nejméně každé 3 dny. Odstraňte případné usazeniny a vodní kámen.

- **VÝSTRAHA:** Mikroorganismy, které mohou být přítomné ve vodě nebo v prostředí, kde se spotřebič používá nebo je uložen, se mohou v nádržce rozmnožit a při rozptýlení do vzduchu mohou způsobit vážná zdravotní rizika, není-li voda měněna a nádržka pravidelně čištěna každé 3 dny.
- **POZOR:** Spotřebič není určen pro činnost prostřednictvím vnějšího časového spínače, dálkového ovládání nebo jakékoli jiné součásti, která spíná spotřebič automaticky, protože existuje nebezpečí vzniku požáru, pokud by byl spotřebič zakryt nebo nesprávně umístěn v okamžiku uvedení spotřebiče do činnosti.
- **Spotřebič se nesmí ponořit do vody nebo jiných tekutin (ani částečně) a nesmí se používat v bezprostřední blízkosti van, sprch, umyvadel nebo jiných nádob obsahujících vodu včetně bazénu!** Pokud by přesto spotřebič spadl do vody, nevytahujte jej! Nejdříve odpojte vidlici napájecího přívodu z el. zásuvky a až poté spotřebič vyjměte. V takových případech zanechte spotřebič do odborného servisu k prověření jeho bezpečnosti a správné funkce.
- **Vidlici napájecího přívodu nezasunujte do el. zásuvky a nevytahujte z el. zásuvky mokřma rukama a taháním za napájecí přívod!**
- Není přípustné jakýmkoli způsobem upravovat povrch spotřebiče (např. **pomocí samolepicí tapety, fólie**, apod.)!
- Nikdy nevsunujte prsty ani jiné předměty do vstupních a výstupních otvorů.
- **VAROVÁNÍ:** Při nesprávném používání spotřebiče, které není v souladu s návodem k obsluze, existuje riziko poranění.
- Případné texty v cizím jazyce a obrázky uvedené na obalech, nebo výrobku, jsou přeloženy a vysvětleny na konci této jazykové mutace.
- Tento spotřebič včetně jeho příslušenství používejte pouze pro účel, pro který je určen tak, jak je popsáno v tomto návodu. Spotřebič nikdy nepoužívejte pro žádný jiný účel.
- Výrobce neručí za škody způsobené nesprávným zacházením se spotřebičem a příslušenstvím (např. **úraz el. proudem, požár**) a není odpovědný ze záruky za spotřebič v případě nedodržení výše uvedených bezpečnostních upozornění.

POUŽÍVÁNÍ SPOTŘEBIČE:

- Spotřebič je určen pouze pro použití v domácnostech a pro podobné účely (v obchodech, kancelářích a podobných pracovištích, v hotelích, motelech a jiných obytných prostředích, v podnicích zajišťujících nocleh se snídaní)! Není určen pro komerční použití!
- Na spotřebič neodkládejte žádné předměty.
- **Tento spotřebič není určen pro venkovní použití.**
- **Spotřebič nelze použít v koupelnách v zónách 0, 1 a 2 (obr.4)! Nesmí se používat v bezprostřední blízkosti van, sprchy či bazénu.**
- **Spotřebič nesmí být používán ve vlhkém nebo mokřmém prostředí a v jakémkoliv prostředí s nebezpečím požáru nebo výbuchu** (prostory kde jsou skladovány chemikálie, paliva, oleje, plyny, barvy a další hořlavé, případně těkavé, látky).
- Spotřebič používejte pouze v pracovní poloze na rovných místech, kde nehrozí jeho převrnutí a v dostatečné vzdálenosti od předmětů (jako jsou např. **záclony, závěsy, atd.**), tepelných zdrojů (např. **krb, kamna, sporák, vařič, radiátory, horkovzdušné trouby, grily**) a vlhkých povrchů (např. **dřezy, umyvadla**).

- Odnímatelný zásobník naplňujte **pouze čistou vodou** bez jakýchkoliv jiných látek (např. vonných olejů) mezi hladinou MIN a MAX. Abyste nepoškodili čerpadlo, nenalévejte vodu o teplotě vyšší než 35 °C.
- Jakmile naplníte zásobník, nepřemísťujte spotřebič, abyste zamezili riziku vylití vody do vnitřních částí spotřebiče. Stejně tak neobracejte ani neotáčejte spotřebič, pokud je v zásobníku jakékoliv množství vody! Pokud spotřebič otočíte a do vnitřních částí vnikne voda, spotřebič nepoužívejte a nechejte jej prověřit v servisním středisku!
- Po každém použití vyprázdněte zásobník na vodu a skladujte jej bez vody!
- Pro stabilní umístění musí být přístroj umístěn na rovném a pevném podkladu. Neměl by být postaven na měkkém materiálu.
- Spotřebič neumísťujte pod / v blízkosti elektrické zásuvky a jiných elektrických spotřebičů.
- Pokud při údržbě zcela odnímate zásobník na vodu, nejprve musíte řádně odjistit připevněné čerpadlo na vodu. Poté opět čerpadlo řádným způsobem upevníte do své pozice.
- Chladicí boxy **D** udržujte mimo dosah dětí a nesvéprávných osob! Bezpečnostní list k boxu je k dispozici na vyžádání u výrobce, příp. na jeho webových stránkách.
- Dbejte na to, aby do spotřebiče nevnikly nečistoty (např. **chuchvalce prachu, vlasy apod.**). V případě nasátí a usazení nečistot uvnitř spotřebiče proveďte jeho vyčištění (viz odst. **V. ÚDRŽBA**).
- Při manipulaci se spotřebičem postupujte tak, aby nedošlo k poranění.
- Do proudu vzduchu vycházejícího ze spotřebiče neumísťujte žádné spotřebiče s otevřeným plamenem, neboť hrozí nebezpečí narušení procesu hoření.
- Nikdy na sebe (nebo zvířata) nenechte působit po delší dobu proud vzduchu. Může to způsobit zdravotní problémy.
- Používejte pouze originální díly určené pro tento typ spotřebiče.
- Otvory pro průchod vzduchu se nesmí zakrývat.

NAPÁJECÍ KABEL:

- Nikdy spotřebič nepoužívejte pokud má poškozený napájecí přívod nebo vidlici, pokud nepracuje správně, upadl na zem a poškodil se, nebo spadl do vody. V takových případech jej zanechte do odborné elektroopravny k prověření jeho bezpečnosti a správné funkce.
- Jestliže je napájecí přívod poškozen, musí být nahrazen výrobcem, jeho servisním technikem nebo podobně kvalifikovanou osobou, aby se tak zabránilo vzniku nebezpečné situace.
- Pravidelně kontrolujte stav napájecího přívodu spotřebiče.
- Napájecí přívod nikdy nepokládejte na horké plochy, ani jej nenechávejte viset přes okraj stolu nebo pracovní desky. Zavaděním nebo zataháním za přívod např. dětmi může dojít k převržení či stažení spotřebiče a následně k vážnému zranění!
- Napájecí přívod nesmí být poškozen ostrými nebo horkými předměty, otevřeným plamenem, nesmí se ponořit do vody ani ohýbat přes ostré hrany.
- V případě potřeby použití prodlužovacího přívodu je nutné, aby nebyl poškozen a vyhovoval platným normám.

II. POPIS SPOTŘEBIČE (obr. 1)

A – tělo ochlazovače

- A1 – vnější pohyblivé lamely (fixní)
- A2 – vnitřní pohyblivé lamely (automatické)
- A3 – vodoznak/průhled
- A4 – pojezdová kolečka
- A5 – zásobník na vodu
- A6 – nádržka stékající vody
- A7 – otvor pro stékající vodu
- A8 – čerpadlo
- A9 – aretace čerpadla
- A10 – chladicí podložka
- A11 – kryt podložky
- A12 – otvory pro odvod vody
- A13 – aretační pojistka
- A14 – šroubky pro uchycení krytu
- A15 – napájecí kabel
- A16 – držadlo

B – ovládací panel

- B1 – tlačítko zapnutí/vypnutí
- B2 – tlačítko režimu foukání
- B3 – tlačítko časovače
- B4 – tlačítko oscilace vnitřních lamel
- B5 – tlačítko nastavení rychlosti foukání
- B6 – tlačítko chlazení
- B7 – kontrolky nastavené rychlosti foukání

- B8 – kontrolka aktivovaného chlazení
- B9 – kontrolka aktivované oscilace lamel
- B10 – kontrolky časovače
- B11 – kontrolka zapnutí/vypnutí
- B12 – kontrolka normálního režimu
- B13 – kontrolka přírodního režimu
- B14 – kontrolka spánkového režimu

C – dálkový ovladač

- C1 – tlačítko zapnutí/vypnutí
- C2 – tlačítko chlazení
- C3 – tlačítko nastavení rychlosti foukání
- C4 – tlačítko režimu foukání
- C5 – tlačítko oscilace vnitřních lamel
- C6 – tlačítko časovače

D – chladicí box (2x 300 ml)

E – utahovací klíč

III. PŘÍPRAVA K POUŽITÍ

Odstraňte veškerý obalový materiál a vyjměte spotřebič. Ze spotřebiče odstraňte všechny případné adhezni fólie, samolepky nebo papír. Spotřebič umístěte na vhodný rovný a suchý povrch. Ponechte volný prostor pro řádnou ventilaci. Otvory se nesmí zakrývat ani blokovat. Přesvědčte se, že napájecí přívod není poškozen a že neprochází pod spotřebičem a přes jakékoliv ostré či horké plochy. El. zásuvka musí být dobře přístupná, aby bylo možno spotřebič v případě nebezpečí, snadno odpojit od el. sítě. Vidlici napájecího přívodu zasuňte do el. zásuvky. Pro naplnění vody vysuňte zásobník na vodu a nalijte do ní čistou vodu mezi rysky MIN a MAX. Pro co největší chladicí efekt doporučujeme nalévat vodu chladnou, nejlépe pak do zásobníku vložit i chladicí boxy **D**, které předtím necháte dostatečně namrazit v mrazničce, nebo do vody přidat kostky ledu. Tím udržíte vodu v zásobníku déle nachlazenou. Princip fungování spotřebiče spočívá v přečerpávání vody čerpadlem **A8** ze zásobníku **A5** přes otvory v krytu pro odvod vody **A12** na chladicí podložku **A10**, po které voda stéká a zároveň skrze ni proudí proud vzduchu, čímž se stává chladnějším (dle teploty vody) a s vysokou relativní vlhkostí. Voda stéká zpátky do zásobníku na její vrchní část do nádržky **A6**, poté otvorem **A7** steče zpátky do zásobníku **A5**.

Příprava chladících boxů

Chladicí boxy jsou dodávány předplněny sypkou hmotou, kterou je nutné doplnit vodou (nejlépe destilovanou, případně převařenou) po úroveň rysky nacházející se na plášti boxu a následně **řádně** zašroubovat.

INSTALACE KOLEČEK

Součástí balení jsou i 4 pojezdová kolečka **A4** a utahovací klíč **E**, pomocí kterého je nutné kolečka připevnit na tělo ochlazovače **A**. Postupujte podle obr. 3. Dvě kolečka mají aretační zámky (kolečka A, obr.3), pomocí kterých můžete zajistit spotřebič proti nechtěnému pohybu. Pro lepší stabilitu doporučujeme připevnit tato kolečka do kříže podle obr. 3.

IV. POKYNY K OBSLUZE

Po zapojení do elektrické sítě se spotřebič přepne do pohotovostního režimu. Zároveň se rozsvítí signalizace **B11**. Pro spuštění spotřebiče stiskněte tlačítko zapnutí/vypnutí **B1** - zapne se v normálním režimu na střední rychlost foukání vzduchu, přičemž se na displeji rozsvítí příslušné kontrolky. Nyní je možné pomocí příslušných tlačítek měnit režim a funkce viz níže. Pro ukončení jakékoliv funkce a vypnutí spotřebiče stiskněte opětovně tlačítko zapnutí/vypnutí **B1**.

1) REŽIM FOUKÁNÍ

K dispozici máte 3 různé režimy foukání vzduchu. Normální, přírodní a spánkový režim. Tento nastavíte stisknutím tlačítka **B2**. Režim lze měnit pouze v rámci funkce chlazení a ventilátoru.

A) Normální režim  je závislý na manuálním nastavení rychlosti foukání, kterou stabilně udržuje.

B) Přírodní režim  se snaží imitovat cirkulaci vzduchu v přírodě. Proto v závislosti na nastavení rychlosti foukání střídavě vypíná a zapíná ventilaci, přičemž zároveň mění rychlost foukání. Intenzita foukání se mění při nastavení dané rychlosti foukání následovně:

Nízká rychlost

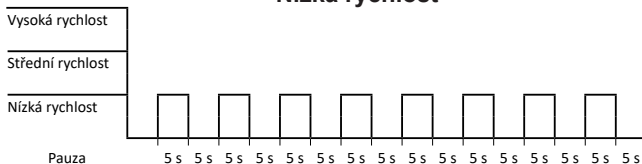

Střední rychlost

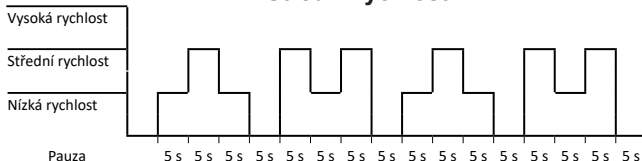

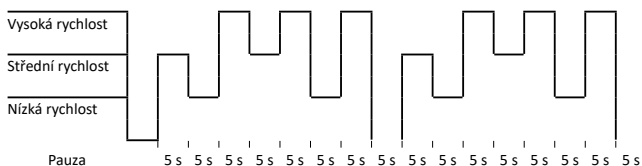

Vysoká rychlost



C) Spánkový režim

Průběh režimu je v mnohém identický s přírodním režimem. Hlavní rozdíl je v tom, že po uplynutí 1 hodiny sníží nastavení rychlosti, které odpovídá nejnižšímu stupni. Pokud tedy ve spánkovém režimu nastavíte vysokou rychlost, po 30 minutách se přepne do režimu se střední rychlostí a po dalších 30 minutách na rychlost nízkou. Pokud začnete s nastavením střední rychlosti, přepne se po dané době na rychlost nízkou. Nízký režim pak probíhá beze změny frekvence a intenzity foukání.

2) RYCHLOST FOUKÁNÍ

K dispozici jsou 3 rychlosti foukání vzduchu (nízká  - střední  - vysoká ) , které přepnete při funkci chlazení či ventilace stisknutím tlačítka **B5**. Dané nastavení je signalizováno na panelu příslušnou ikonou **B7**.

3) FUNKCE

Spotřebič disponuje 2 základními funkcemi s různými vlastnostmi:

a) Funkce chlazení

Pro chlazení ovzduší stiskněte tlačítko chlazení **B6**. Aktivovanou funkci signalizuje rozsvícená ikona **B8**. Při této funkci je aktivní čerpadlo **A8**, které přečerpává vodu ze zásobníku na chladicí podložku **A10**. Opětovným stiskem tlačítka **B6** funkci vypnete a přepnete spotřebič na funkci klasického ventilátoru.

b) Funkce ventilátoru

Standardní funkce větrání bez aktivovaného čerpadla a bez nutnosti mít v zásobníku **A5** vodu. Je výchozí funkcí při zapnutí spotřebiče. Případně je aktivována vypnutím funkce chlazení. Je signalizována pouze rozsvícenou ikonou zapnutí/vypnutí **B11** a příslušnými kontrolkami nastavení rychlosti a režimu foukání.

Upozornění a doporučení

- Pokud chcete aktivovat funkci chlazení, je nutné, aby byla v zásobníku **A5** voda. Pravidelně také sledujte hladinu vody, aby neklesla pod rysku MIN. Spotřebič nenechávejte bez vody se zapnutým čerpadlem!
- V případě, že spotřebič nebudete delší dobu používat doporučujeme ho před vypnutím alespoň na 20 minut spustit ve funkci ventilátoru na vysokou rychlost. Tím dojde k prosušení vnitřních částí spotřebiče.

4) OSCILACE

Stisknutím tlačítka **B4** aktivujete oscilaci vnitřních lamel **A2**. Funkci signalizuje rozsvícená kontrolka **B9**. Vnější lamely **A1** je nutné nastavit manuálně.

5) ČASOVAČ

Pomocí tlačítka časovače **B3** je možné nastavit odložené vypnutí spotřebiče až na 7 hodin. Každé stisknutí tlačítka nastavuje odložení vypnutí následovně: 1H - 2H - 3H - 4H - 5H - 6H - 7H ...

Dálkové ovládání

- Pro přepínání režimů a funkcí můžete použít také dálkový ovladač **C**. Chování spotřebiče je stejné, jako při ovládání tlačítkami na ovládacím panelu **B**.
- Ovladačem miřte na ovládací panel **B** z jeho přední strany.
- Pro výměnu baterie (3V CR2025) postupujte podle obr. 2. Dodržte správnou polaritu.
- Pokud ovladač nebudete dlouhodobě používat, vyjměte z něj baterii.
- Udržujte baterii a spotřebič mimo dosah dětí a nesvéprávných osob.
Osoba, která spolkně baterii, musí okamžitě vyhledat lékařskou pomoc!
- Pokud baterie teče, okamžitě ji vyměňte, v opačném případě může poškodit ovladač.

V. ÚDRŽBA

Jednotlivé části vnějšího pláště spotřebiče, včetně ovládacího panelu, otřete vlhkou látkou nebo houbou. Zabraňte vniknutí vody do přístroje, nebo ovládacího panelu. Nepoužívejte žádné agresivní ani abrazivní čisticí prostředky.

Kryt podložky a chladicí podložka

Při normálním provozu zadní kryt podložky **A11** neodnímejte. Tento odnímejte pouze v případě, že chcete vyměnit chladicí podložku **A10** (ta má životnost při běžném provozu až 3 roky), nebo chcete jednou za čas provést důkladnou údržbu. Pro uvolnění krytu je nutné odšroubovat 2 šroubky **A14**. Poté dle detailu v obr.1 odejměte chladicí podložku. Kryt i s podložkou vyčistěte pomocí jemného kartáčku s přídavkem neutrálního mycího prostředku, poté opláchněte čistou vodou a nechejte uschnout. Vnitřní části spotřebiče pod krytem utřete pouze vlhkou látkou. Opačným způsobem sestavte oba díly a vložte zpátky do spotřebiče.

Upozornění

- Při opětovném nasazování krytu jej nezapomeňte řádně utáhnout přiloženými šrouby **A14**.
- Nikdy nestrkejte do vnitřní části za krytem (za plastovou mřížku) žádné předměty, ani ruce! Dbejte také zvýšené opatrnosti při práci s vodou, pokud je kryt odejmut.

Zásobník na vodu

Zásobník můžete vyčistit např. za pomoci jemného kartáčku a látky pouhým povysunutím z těla ochlazovače, nebo jej můžete cele odejmout a provést důkladnou údržbu. K tomu je však nutné podle obr. 1 odjistit aretaci čerpadla **A9**. Abyste při instalaci zabránili skřípnutí hadičky a kabelu čerpadla, vedťe je výkrojem podle detailu v obr.1.

Údržbu rozsáhlejšího charakteru nebo údržbu, která vyžaduje zásah do vnitřních částí spotřebiče, musí provést odborný servis! Nedodržením pokynů výrobce zaniká právo na záruční opravu!

Případné další informace o spotřebiči a servisní síti, objednání náhradních dílů atp. získáte na infolince +420 545 120 545 nebo na internetové adrese www.eta.cz.

VI. EKOLOGIE



Pokud to rozměry dovolují, jsou na všech kusech vytištěny znaky materiálů použitých na výrobu balení, komponentů a příslušenství, jakož i jejich recyklace. Uvedené symboly na výrobku nebo v průvodní dokumentaci znamenají, že použité elektrické nebo elektronické výrobky nesmí být likvidovány společně s komunálním odpadem. Za účelem jejich správné likvidace je odevzdejte na k tomu určených sběrných místech, kde budou přijaty zdarma. Správnou likvidací tohoto produktu pomůžete zachovat cenné přírodní zdroje a napomáháte prevenci potenciálních negativních dopadů na životní prostředí a lidské zdraví, což by mohly být důsledky nesprávné likvidace odpadů. Další podrobnosti si vyžádejte od místního úřadu nebo nejbližšího sběrného místa. Při nesprávné likvidaci tohoto druhu odpadu mohou být v souladu s národními předpisy uděleny pokuty. Pokud má být spotřebič definitivně vyrazen z provozu, doporučuje se po odpojení napájecího přívodu od el. sítě přívod odříznout, spotřebič tak bude nepoužitelný. Vybitou baterii vyjměte a vhodným způsobem prostřednictvím k tomu určených speciálních sběrných sítí bezpečně zlikvidujte. Baterii nikdy nelikvidujte spalením!

VII. TECHNICKÁ DATA

Napětí (V)	uvedeno na typovém štítku výrobku
Příkon (W)	uveden na typovém štítku výrobku
Hmotnost cca (kg)	4,2
Spotřebič třídy ochrany	II.
Rozměry cca (DxHxV) (mm)	250 x 285 x 590
Vzduchový výkon:	6,08 m ³ / min
Spotřeba vody max.	0,3 l / h
Určeno pro místnosti cca	20 m ²
Příkon v pohotovostním režimu je	< 0,50 W
Deklarovaná hladina akustického výkonu	63 dB(A) re 1pW

Změna technické specifikace a obsahu případného příslušenství dle modelu výrobku vyhrazena výrobcem.

UPOZORNĚNÍ A SYMBOLY POUŽITÉ NA SPOTŘEBIČI, OBALECH NEBO V NÁVODU:

HOUSEHOLD USE ONLY – Pouze pro použití v domácnosti; DO NOT COVER – Nezakrývat; DO NOT IMMERSE IN WATER OR OTHER LIQUIDS – Neponořovat do vody nebo jiných tekutin;



TO AVOID DANGER OF SUFFOCATION, KEEP THIS PLASTIC BAG AWAY FROM BABIES AND CHILDREN. DO NOT USE THIS BAG IN CRIBS, BEDS, CARRIAGES OR PLAYPENS. THIS BAG IS NOT A TOY; Nebezpečí udušení. Nepoužívejte tento sáček

v kolébkách, postýlkách, kočárcích nebo dětských ohrádkách. PE sáček odkládejte mimo dosah dětí. Sáček není na hraní.

DO NOT EAT – nejíst!

Symbol  znamená UPOZORNĚNÍ.



– Nádržku na vodu čistit každé 3 dny.

Ochladzovač vzduchu

eta 2568

Frost

NÁVOD NA OBSLUHU

Vážený zákazník, ďakujeme Vám za zakúpenie nášho produktu. Pred uvedením tohto prístroja do prevádzky, si veľmi pozorne prečítajte návod na obsluhu a tento návod spolu so záručným listom, dokladom o predaji a podľa možnosti aj s obalom a vnútorným vybavením obalu dobre uschovajte. Spotrebič je určený pre mierne klíma.

I. BEZPEČNOSTNÉ UPOZORNENIA



VŠEOBECNÉ USTANOVENIA:

- Inštrukcie v návode považujte za súčasť spotrebiča a postúpte ich akémukoľvek ďalšiemu užívateľovi spotrebiča.
- Skontrolujte, či údaj na typovom štítku zodpovedá napätiu vo vašej elektrickej zásuvke. Vidlicu napájacieho prívodu treba pripojiť do správne zapojenej a uzemnenej zásuvky podľa STN!
- Tento spotrebič môžu používať deti vo veku 8 rokov a staršie a osoby so zníženými fyzickými alebo mentálnymi schopnosťami alebo nedostatkom skúseností a znalostí, pokiaľ sú pod dozorom alebo boli poučené o používaní tohto spotrebiča bezpečným spôsobom a rozumie prípadnému nebezpečenstvu. Deti si so spotrebičom nesmú hrať. Čistenie a údržbu vykonávanú užívateľom nesmú vykonávať deti bez dozoru.
- Pred výmenou príslušenstva alebo prístupných častí, ktoré sa pri používaní pohybujú, pred montážou a demontážou, pred čistením alebo údržbou (napr. pri odnímaní ochranného krytu), pri plnení nádoby vodou alebo po ukončení práce, spotrebič vypnite a odpojte od el. siete vytiahnutím vidlice napájacieho prívodu z el. zásuvky!
- Pred demontážou krytu je dôležité odpojiť vidlicu napájacieho prívodu z elektrickej siete! Pre každú osobu, ktorá so spotrebičom príde do styku, musí byť zreteľné, že je odpojený od elektrickej siete z dôvodu údržby. Vidlica musí byť na viditeľnom mieste!
- Dodržujte optimálnu vzdušnú vlhkosť v miestnosti. Príliš vysoká vlhkosť môže podporovať rast nežiadúcich biologických organizmov a plesní.
- Nikdy nenechávajte vodu v nádržke, keď spotrebič nepoužívate. Pred uložením spotrebiča nádržku na vodu vždy vyčistite a nechajte vyschnúť. Pred ďalším použitím nádržku dôkladne vyčistite.
- **VÝSTRAHA:** Mikroorganizmy, ktoré môžu byť prítomné vo vode alebo v prostredí, kde sa spotrebič používa alebo je uložený, sa môžu v nádržke rozmnožiť a pri rozptýlení do vzduchu môžu spôsobiť vážne zdravotné riziká, pokiaľ nie je voda menená a nádržka pravidelne čistená každé 3 dni.

- Ak používate spotrebič každodenne, tak dbajte na pravidelné čistenie nádržky najmenej každé 3 dni. Odstráňte prípadné usadeniny a vodný kameň.
- **POZOR:** Nepoužívajte tento spotrebič v spojení s tepelne citlivým riadiacim zariadením, programátorom, časovačom alebo akýmkoľvek iným zariadením, ktoré zapína spotrebič automaticky, pretože v prípade, že by bol spotrebič zakrytý alebo premiestnený, hrozí nebezpečenstvo požiaru.
- **Spotrebič sa nesmie ponoriť do vody alebo iných tekutín (ani čiastočne) ani používať v blízkosti vaní, sprch, umývadiel alebo iných nádob obsahujúcich vodu vrátane bazénu!** Ak by ventilátor do vody predsa len spadol, nevyberajte ho! Najskôr vytiahnite vidlicu napájacieho prívodu z elektrickej zásuvky a až potom ventilátor vyberte. V takých prípadoch odneste spotrebič na kontrolu do špecializovaného servisu, aby preverili, či je bezpečný a správne funguje.
- **Vidlicu napájacieho prívodu nezasúvajte do elektrickej zásuvky a nevytáhujte ju z nej mokrymi rukami a ťahaním za napájaci prívod!**
- Neupravujte akýmkoľvek spôsobom upravovať povrch spotrebiča!
- Nikdy nevsúvajte prsty ani iné predmety do vstupných a výstupných otvorov ventilátora.
- **VAROVANIE:** Pri nesprávnom používaní prístroja, ktoré nie je v súlade s návodom na obsluhu, existuje riziko poranenia.
- Prípadné texty v cudzom jazyku a obrázky uvedené na obaloch, alebo výrobku, sú preložené a vysvetlené na konci tejto jazykovej mutácie.
- Tento spotrebič vrátane príslušenstva používajte iba na účel, na ktorý je určený tak, ako je popísané v tomto návode. Spotrebič nikdy nepoužívajte na žiadny iný účel.
- Výrobca nezodpovedá za škody spôsobené nesprávnym zaobchádzaním so spotrebičom a príslušenstvom (napr. **úraz el. prúdom, požiar**) a nie je povinný poskytnúť záruku na spotrebič v prípade nedodržania zhora uvedených bezpečnostných upozornení.

POUŽÍVANIE SPOTREBIČA:

- Spotrebič je určený len pre použitie v domácnostiach a pre podobné účely (v obchodoch, kanceláriách a podobných pracoviskách, v hoteloch, motelloch a iných obytných prostrediach, v podnikoch zaisťujúcich nocľah s raňajkami)! Nie je určený pre komerčné použitie!
- Na spotrebič neodkladajte žiadne predmety. **Nepoužívajte spotrebič vonku.**
- **Spotrebič sa nesmie používať v kúpeľni v zónach 0, 1 a 2, viď obr.4 v bezprostrednej blízkosti vane, sprchy alebo pri bazéne.**
- **Spotrebič nesmie byť používaný vo vlhkom alebo mokrom prostredí a v akomkoľvek prostredí s nebezpečenstvom požiaru alebo výbuchu** (priestory kde sú skladované chemikálie, palivá, oleje, plyny, farby a ďalšie horľavé, prípadne prchavé, látky).
- Spotrebič používajte iba na rovných miestach, kde nehrozí jeho prevrhnutie a v dostatočnej vzdialenosti od predmetov (ako sú napr. **záclony, závesy atď.**), tepelných zdrojov (napr. **kachlí, sporáka, radiátorov, teplovzdušnej rúry, grilu**) a vlhkých povrchov (**drezov, umývadiel a pod.**).
- Pre stabilné umiestnenie musí byť prístroj umiestnený na rovnom a pevnom podklade. Nemal by byť postavený na mäkkom materiáli.
- Odnímateľný zásobník naplňajte iba čistou vodou bez akýchkoľvek iných látok (napr. vonných olejov) medzi hladinou MIN a MAX. Aby ste nepoškodili čerpadlo, nenalievajte vodu o teplotu vyššej ako 35 °C.
- Po každom použití vyprázdňte zásobník na vodu a skladujte ho bez vody!
- Spotrebič neumiestňujte pod / v blízkosti elektrickej zásuvky a iných elektrických spotrebičov.

- Akonáhle naplníte zásobník, nepremiestňujte spotrebič, aby ste zamedzili riziku vylitia vody do vnútorných častí spotrebiča. Rovnako tak neobracajte ani neotáčajte spotrebič, pokiaľ je v zásobníku akékoľvek množstvo vody! Pokiaľ spotrebič otočíte a do vnútorných častí vnikne voda, spotrebič nepoužívajte a nechajte ho preveriť v servisnom stredisku!
- Pokiaľ pri údržbe úplne odnímete zásobník na vodu, najprv musíte riadne odistiť pripojené čerpadlo na vodu. Potom opäť čerpadlo riadnym spôsobom upevníte do svojej pozície.
- Chladiace boxy **D** udržujte mimo dosah detí a nesvojprávnych osôb! Bezpečnostný list k boxu je k dispozícii na vyžiadanie u výrobcu, príp. na jeho webovej stránke.
- Dbajte, aby do spotrebiča nevnikli nečistoty (napríklad **chuchvalce prachu, vlasov a pod.**). V prípade nasatia takýchto nečistôt spotrebič vyčistíte (pozri text **V. ÚDRŽBA**).
- Pri manipulácii so spotrebičom postupujte tak, aby ste sa neporanili.
- Do prúdu vzduchu vychádzajúceho z spotrebiča neumiestňujte žiadne spotrebiče s otvoreným plameňom, pretože hrozí nebezpečenstvo narušenia procesu horenia.
- Nikdy na seba (alebo zvieratá) nenechajte pôsobiť po dlhší čas prúd vzduchu. Môže to spôsobovať zdravotné problémy.
- Používajte iba originálne diely určené pre tento typ spotrebiča.
- Otvory na priechod vzduchu sa nesmú zakrývať.

NAPÁJACÍ KÁBEL:

- Nikdy spotrebič nepoužívajte, ak má poškodený napájací prívod alebo vidlicu, ak nepracuje správne, ak spadol na zem a poškodil sa alebo spadol do vody. V takýchto prípadoch ho zanešte do odborného servisu na preverenie jeho bezpečnosti a správnej funkcie.
- Ak je napájací prívod spotrebiča poškodený, musí byť nahradený výrobcom, jeho servisným technikom alebo podobne kvalifikovanou osobou, aby sa tak zabránilo vzniku nebezpečnej situácie.
- Napájací prívod nikdy nekladte na horúce plochy, ani ho nenechávajte visieť cez okraj stola alebo pracovnej dosky. Zavadením alebo zaťahávaním za prívod napr. deťmi môže dôjsť k prevrhnutiu či stiahnutiu spotrebiča a následne k vážnemu zraneniu!
- Napájací prívod nesmie byť poškodený ostrými alebo horúcimi predmetmi, otvoreným plameňom, nesmie byť ponáraný do vody ani sa ohýbať cez ostré hrany.
- V prípade opodstatnenej potreby použitia predlžovacieho prívodu je nutné, aby nebol poškodený a vyhovoval platným normám.

II. OPIS SPOTREBIČA (obr. 1)

A – telo ochladzovača

- A1 – vonkajšie pohyblivé lamely (fixné)
- A2 – vnútorné pohyblivé lamely (aut.)
- A3 – vodoznak
- A4 – pojazdné kolieska
- A5 – zásobník na vodu
- A6 – nádržka stekajúcej vody
- A7 – otvor pre stekajúcu vodu
- A8 – čerpadlo
- A9 – aretácia čerpadla
- A10 – chladiaca podložka
- A11 – kryt podložky

- A12 – otvory pre odvod vody
- A13 – aretačná poistka
- A14 – skrutky pre uchytenie krytu
- A15 – napájací kábel
- A16 – držadlo

B – ovládací panel

- B1 – tlačidlo zapnutia/vypnutia
- B2 – tlačidlo režimu fúkania
- B3 – tlačidlo časovača
- B4 – tlačidlo oscilácie vnútorných lamiel
- B5 – tlačidlo nastavenia rýchlosti fúkania
- B6 – tlačidlo chladenia

- B7 – kontrolka nastavenej rýchlosti fúkania
- B8 – kontrolka aktivovaného chladenia
- B9 – kontrolka aktivovanej oscilácie lamiel
- B10 – kontrolky časovača
- B11 – kontrolka zapnutia/vypnutia
- B12 – kontrolka normálneho režimu
- B13 – kontrolka prírodného režimu
- B14 – kontrolka spánkového režimu

C – diaľkový ovládač

- C1 – tlačidlo zapnutia/vypnutia
- C2 – tlačidlo chladenia
- C3 – tlačidlo nastavenia rýchlosti fúkania
- C4 – tlačidlo režimu fúkania
- C5 – tlačidlo oscilácie vnútorných lamiel
- C6 – tlačidlo časovača

D – chladiaci box (2x 300 ml)

E – ťahovací kľúč

III. PRÍPRAVA NA POUŽITIE

Odstráňte všetok obalový materiál a vyberte hriankovač. Zo spotrebiča odstráňte všetky prípadné adhézne fólie, nálepky alebo papier. Spotrebič umiestnite na vhodný rovný a suchý povrch. Ponechajte voľný priestor na dobrú ventiláciu. Otvory v spotrebiči zaisťujú prúdenie vzduchu pri ventilácii a nesmú sa zakryť ani inak blokovať. Presvedčite sa, že napájací prívod nie je poškodený, nieje položený pod spotrebičom, ani vedený po ostrých či horúcich plochách. Elektrická zásuvka musí byť prístupná, aby sa v prípade nebezpečenstva hriankovač dal ľahko odpojiť od elektrickej siete. Vidlicu napájacieho prívodu zasuňte do elektrickej zásuvky. Pre naplnenie vody vysuňte zásobník na vodu a nalejte do nej čistú vodu medzi rysky MIN a MAX. Pre čo najväčší chladiaci efekt odporúčame nalievať vodu chladnú, najlepšie potom do zásobníka vložiť aj chladiace boxy **D**, ktoré predtým necháte dostatočne namraziť v mrazničke alebo do vody pridáte kocky ľadu. Tým udržíte vodu v zásobníku dlhšie chladnú. Princíp fungovania spotrebiča spočíva v prečerpávaní vody čerpadlom **A8** zo zásobníka **A5** cez otvory v kryte pre odvod vody **A12** na chladiacu podložku **A10**, po ktorej voda steká a zároveň cez ňu prúdi prúd vzduchu, čím sa stáva chladnejšou (podľa teploty vody) a s vysokou relatívnou vlhkosťou. Voda steká späť do zásobníka na jej vrchnú časť do nádržky **A6**, potom otvorom **A7** stečie späť do zásobníka **A5**.

INŠTALÁCIA KOLIESOK

Súčasťou balenia sú 4 pojazdové kolieska **A4** a ťahovací kľúč **E**, pomocou ktorého je nutné kolieska pripevniť na telo **A**. Postupujte podľa obr. 3. Dve kolieska majú aretačné zámky (kolieska A, obr.3), pomocou ktorých môžete zaistiť spotrebič proti nechcenému pohybu. Pre lepšiu stabilitu odporúčame pripevniť tieto kolieska do kríža podľa obr. 3.

Príprava chladiacich boxov

Chladiace boxy sú dodávané predplnené sypkou hmotou, ktorú je nutné doplniť vodou (najlepšie destilovanou, prípadne prevarenou) po úroveň rysky nachádzajúcu sa na plášti boxu a následne riadne zaskrutkovať.

IV. POKYNY NA OBSLUHU

Po zapojení do elektrickej siete sa spotrebič prepne do pohotovostného režimu. Zároveň sa rozsvieti signalizácia **B11**. Pre spustenie spotrebiča stlačte tlačidlo zapnutia/vypnutia **B1** - zapne sa v normálnom režime na strednej rýchlosti fúkania vzduchu, pričom sa na displeji rozsvietia príslušné kontrolky. Teraz je možné pomocou príslušných tlačidiel meniť režim a funkcie, viď nižšie. Pre ukončenie akékoľvek funkcie a vypnutie spotrebiča stlačte opätovne tlačidlo zapnutia/vypnutia **B1**.

1) REŽIM FÚKANIA

K dispozícii máte 3 rôzne režimy fúkania vzduchu. Normálny, prírodný a spánkový režim. Tento nastavíte stlačením tlačidla B2. Režim je možné meniť iba v rámci funkcie chladenia a ventilátora.

A) Normálny režim  je závislý na manuálnom nastavení rýchlosti fúkania, ktorú stabilne udržuje.

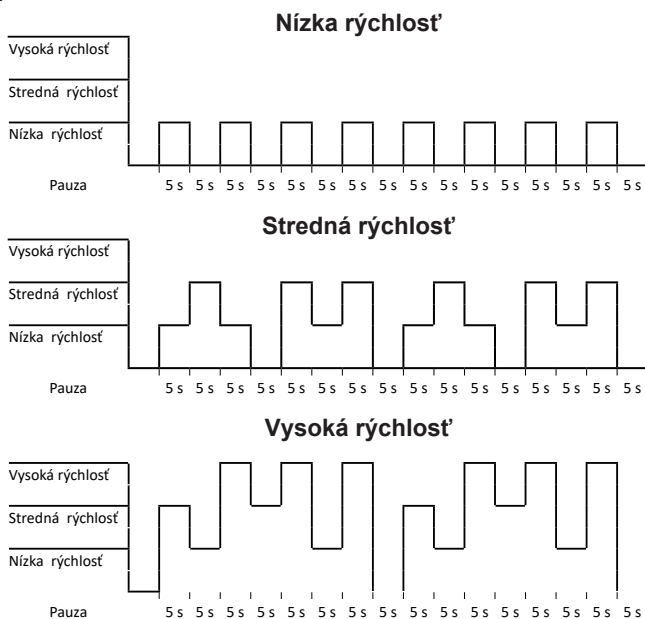

B) Prírodný režim  sa snaží imitovať cirkuláciu vzduchu v prírode. Preto v závislosti na nastavení rýchlosti fúkania striedavo vypína a zapína ventiláciu, pričom zároveň mení rýchlosť fúkania. Intenzita fúkania sa mení pri nastavení danej rýchlosti fúkania nasledovne:



C) Spánkový režim

Priebeh režimu je v mnohom identický s prírodným režimom. Hlavný rozdiel je v tom, že po uplynutí 1 hodiny zníži nastavenie rýchlosti, ktoré odpovedá najnižšiemu stupňu. Pokiaľ teda v spánkovom režime nastavíte vysokú rýchlosť, po 30 minútach sa prepne do režimu so strednou rýchlosťou a po 30 minútach na rýchlosť nízku. Pokiaľ začnete s nastavením strednej rýchlosti, prepne sa po danej dobe na rýchlosť nízku. Nízky režim potom prebieha bez zmeny frekvencie a intenzity fúkania.

2) RÝCHLOSŤ FÚKANIA

K dispozícii sú 3 rýchlosti fúkania vzduchu (nízka  - stredná  - vysoká ) , ktoré prepnete pri funkcii chladenia či ventilácie stlačením tlačidla B5. Dané nastavenie je signalizované na paneli príslušnou kontrolkou B7.

3) FUNKCIE

Spotrebič disponuje 2 základnými funkciami s rôznymi vlastnosťami:

a) Funkcia chladenia

Pre chladenie ovzdušia stlačte tlačidlo chladenia **B6**. Aktivovanú funkciu signalizuje rozsvietená ikona **B8**. Pri tejto funkcii je aktívne čerpadlo **A8**, ktoré prečerpáva vodu zo zásobníka na chladiacu podložku **A10**. Opätovným stlačením tlačidla **B6** funkciu vypnete a prepnete spotrebič na funkciu klasického ventilátora.

b) Funkcia ventilátora

Štandardná funkcia vetrania bez aktivovaného čerpadla a bez nutnosti mať v zásobníku **A5** vodu. Je to východzia funkcia pri zapnutí spotrebiča. Prípadne je aktivovaná vypnutím funkcie chladenia. Je signalizovaná iba rozsvietenou ikonou zapnutia/vypnutia **B11** a príslušnými kontrolkami nastavenia rýchlosti a režimu fúkania.

Upozornenie a odporúčenie

- Pokiaľ chcete aktivovať funkciu chladenia, je nutné, aby bola v zásobníku **A5** voda. Pravidelne tiež sledujte hladinu vody, aby neklesla pod rysku MIN. Spotrebič nenechávajte bez vody so zapnutým čerpadlom!
- V prípade, že spotrebič nebudete dlhšiu dobu používať, odporúčame ho pred vypnutím aspoň na 20 minút spustiť vo funkcii ventilátora na vysokú rýchlosť. Tým dôjde k presušeniu vnútorných častí spotrebiča.

4) OSCILÁCIA

Stlačením tlačidla **B4** aktivujete osciláciu vnútorných lamiel **A2**. Funkciu signalizuje rozsvietená kontrolka **B9**. Vonkajšie lamely **A1** je nutné nastaviť manuálne.

5) ČASOVAČ

Pomocou tlačidla časovača **B3** je možné nastaviť odložené vypnutie spotrebiča až na 7 hodín. Každé stlačenie tlačidla nastavuje odloženie vypnutia nasledovne: 1H - 2H - 3H - 4H - 5H - 6H - 7H

Diaľkové ovládanie

- Pre prepínanie režimov a funkcií môžete použiť tiež diaľkový ovládač **C**. Správanie spotrebiča je rovnaké ako pri ovládaní tlačidlami na ovládacom paneli **B**.
- Ovládačom mierte na ovládací panel **B** z jeho prednej strany.
- Pre výmene batérie (3V CR2025) postupujte podľa obr. 2.
- Dodržte správnu polaritu.
- Ak ovládač nebudete dlhšie používať, vyberte z nej batériu.
- Udržujte batériu a ovládač mimo dosahu detí a nesvojprávnych osôb. Osoba, ktorá prehltnie batériu, musí okamžite vyhľadať lekársku pomoc.
- Ak batéria tečie, okamžite ju vyberte, v opačnom prípade môže ovládač poškodiť.

V. ÚDRŽBA

Jednotlivé časti vonkajšieho plášťa spotrebiča, vrátane ovládacieho panelu, utrite vlhkou látkou alebo hubkou. Zabráňte vniknutiu vody do prístroja, alebo ovládacieho panela. Nepoužívajte žiadne agresívne ani abrazívne čistiace prostriedky.

Kryt podložky a chladiaca podložka

Počas normálnej prevádzky zadný kryt podložky **A11** neodoberajte. Tento odoberte iba v prípade, že chcete vymeniť chladiacu podložku **A10** (tá má životnosť pri bežnej prevádzke až 3 roky), alebo chcete raz za čas urobiť dôkladnú údržbu.

Na uvoľnenie krytu je nutné odskrutkovať 2 skrutky **A14**. Potom podľa detailu v obr. 1 odobrať chladiacu podložku. Kryt aj s podložkou vyčistíte pomocou jemnej kefy s prídavkom neutrálneho mycieho prostriedku, potom opláchnite čistou vodou a nechajte uschnúť. Vnútorne časti spotrebiča pod krytom utrite iba vlhkou látkou. Opačným spôsobom zostavte oba diely a vložte späť do spotrebiča.

Upozornenie

- Pri opätovnom nasadzovaní krytu ho nezabudnite riadne utiahnuť priloženými skrutkami **A14**.
- Nikdy nedávajte do vnútornej časti za krytom (za plastovou mriežkou) žiadne predmety, ani ruky! Dbajte tiež na zvýšenú opatnosť pri práci s vodou, pokiaľ je kryt odobratý.

Zásobník na vodu

Zásobník môžete vyčistiť napr. pomocou jemnej kefy a látky vytiahnutím z tela ochladzovača alebo hoj môžete celý odobrať a vykonať dôkladnú údržbu. K tomu je však nutné podľa obr. 1 odistiť aretáciu čerpadla **A9**. Aby ste pri opätovnej inštalácii zabránili priškripeniu hadičky a kábla čerpadla, vedte ho výkrojom podľa detailu v obr. 1.

Údržbu rozsiahlejšieho charakteru alebo údržbu, ktorá vyžaduje zásah do vnútorných častí spotrebiča, musí vykonať iba špecializovaný servis! Nedodržaním pokynov výrobcu zaniká právo na záručnú opravu!

Prípadné ďalšie informácie o spotrebiči a servisnej sieti získate na infolinke +420 545 120 545 alebo na internetovej adrese www.eta.sk.

VI. EKOLÓGIA



Ak to rozmery umožňujú, na všetkých dieloch sú vytlačené znaky materiálov, ktoré sú použité na obalový materiál, komponenty a príslušenstvo, ako aj na ich recyklovanie. Uvedené symboly na výrobku alebo v sprievodnej dokumentácii znamenajú, že použité elektrické alebo elektronické výrobky nesmú byť likvidované spoločne s komunálnym odpadom. Za účelom správnej likvidácie výrobku ich odovzdajte na k tomu určených zberných miestach, kde budú prijaté zdarma. Správnou likvidáciou tohto produktu pomôžete zachovať cenné prírodné zdroje a napomáhate prevencii potenciálnych negatívnych dopadov na životné prostredie a ľudské zdravie, čo by mohli byť dôsledky nesprávnej likvidácie odpadov. Ďalšie podrobnosti si vyžiadajte od miestneho úradu alebo najbližšieho zberného miesta. Pri nesprávnej likvidácii tohto druhu odpadu môžu byť v súlade s národnými predpismi udelené pokuty. Ak má byť spotrebič definitívne vyradený z činnosti, odporúča sa po jeho odpojení od elektrickej siete odrezať napájací prívod. Spotrebič tak bude nepoužiteľný. Vybitú batériu vyberte a zlikvidujte ju prostredníctvom špecializovanej zbernej siete. Batériu nikdy nelikvidujte spálením!

VII. TECHNICKÉ ÚDAJE

Napätie (V)	uvedené na typovom štítku výrobu
Príkion (W)	uvedené na typovom štítku výrobu
Hmotnosť (kg) asi	4,2
Spotrebič ochranej triedy	II.
Rožmery (DxHxV), (mm)	250 x 285 x 590
Vzduchový výkon:	6,08 m ³ / min
Spotreba vody	0,3 l / h
Určené pre miestnosť do	20 m ²
Príkion v pohotovostnom režime je	< 0,50 W
Deklarovaná hladina akustického výkonu	63 dB(A) re 1pW

Zmena technickej špecifikácie a obsahu prípadného príslušenstvo podľa modelu výrobu je vyhradená výrobcem.

UPOZORNENIA A SYMBOLY POUŽITÉ NA SPOTREBIČI, OBALOCH ALEBO V NÁVODE:
HOUSEHOLD USE ONLY — *Len na použitie v domácnosti. DO NOT COVER* — *Nezakrývať.*
DO NOT IMMERSE IN WATER OR OTHER LIQUIDS — *Neponárať do vody alebo iných tekutín.*



TO AVOID DANGER OF SUFFOCATION, KEEP THIS PLASTIC BAG AWAY FROM BABIES AND CHILDREN. DO NOT USE THIS BAG IN CRIBS, BEDS, CARRIAGES OR PLAYPENS. THIS BAG IS NOT A TOY. Nebezpečenstvo udusenía. Nepoužívajte toto vrecúško v kolískach, postieľkach, kočíkoch alebo detských ohrádkach. PE vrecko

odkladajte mimo dosahu detí. Vrecko nie je na hranie.

DO NOT EAT – nejest!

Symbol  znamená UPOZORNENIE.



– Nádržku na vodu čistiť každé 3 dni.

Air cooler

eta 2568

Frost

INSTRUCTIONS FOR USE

Dear customer, thank you for buying our product. Before putting the appliance into operation, read carefully these instructions for use and store this manual properly together with the certificate of warranty, a cash voucher and possibly with the package and the internal contents of the package. The appliance is designed for moderate climate.

I. SAFETY WARNING



GENERAL PROVISIONS:

- Consider the instructions for use as a part of the appliance and pass them on to any other user of the appliance.
- Check whether the data on the type label corresponds with the voltage in your socket. The power cord plug may only be connected to the electrical socket complying with the applicable standards.
- This appliance may only be used by children aged 8 years or older, and persons with reduced physical, sensory or mental capabilities or lack of experience and knowledge if they have been given supervision or instruction concerning use of the appliance in a safe way and understand the hazards involved. Children shall not play with the appliance. Cleaning and user maintenance shall not be made by children without supervision.
- Before exchanging any accessories or accessible parts that are moving during use, before assembly and disassembly, before cleaning and maintenance (eg. when removing the protective cover) filling the container with water or after finishing the work, switch off the appliance and disconnect it from mains by unplugging the power cord plug from the electrical socket!
- Before removing the cover it is important to disconnect the power cable plug from the mains! Any person getting into contact with the appliance must clearly see that the appliance is disconnected from the mains due to maintenance. The plug must be at a visible place!
- Observe optimal air humidity in the room. Too high humidity may support growth of unfavorable biological organisms and fungus.
- Never leave water in the container if you don't use the appliance. Clean the water container and dry it before each storage of the appliance. Clean the appliance before the next use.
- **WARNING:** Microorganisms that may be present in water or in the environment, in which the appliance is used or stored, can breed in the water container and in case of their dispersion in the air can cause serious health risks, unless water is being changed and the container is regularly cleaned every 3 days.

- If you use the appliance daily, be particular about regular cleaning the container at least once every 3 days. Remove possible deposits and scale.
- **ATTENTION:** Do not use this heater in series with an external timer, remote controller or any other device that switches on the appliance automatically, since a fire risk exists when the heater is accidentally covered or displaced at the moment it switches on.
- **The appliance must not be immersed into water or other liquids (even partially) and it must not be used in close proximity of bathtubs, showers, wash basins or other water containers, including a swimming pool.** If the ventilator falls into water, do not take it out! First of all unplug the power cord from the socket and only then take out the fan. In this case take the appliance to a special service to check its safety and proper function.
- **Do not plug the power cord in the electrical socket and do not unplug it with wet hands or by pulling the power cord!**
- Do not modify the appliance surface in any manner (e.g. by **self-adhesive wallpapers, foils, etc.**)!
- Never put fingers or other objects into inlet and outlet holes of the fan.
- **WARNING:** There is a risk of injury in case of incorrect use (not in accordance with the manual) of the appliance.
- Only use this appliance for the purpose it was designed for, as specified in this manual. Never use the appliance for any other purpose.
- The manufacturer assumes no responsibility for any damage caused by improper handling of the appliance and its accessories (e.g. **electric shock, fire**), and the appliance guarantee will become void if any of the aforementioned safety instructions are not observed.

USE OF THE APPLIANCE:

- The appliance must not be immersed in water or other liquids (not even partially)! If the appliance falls in water, do not take it from the water! First disconnect the power cord plug from the electrical socket, and then take out the appliance from the water. In such cases, bring the appliance to a specialised service centre to verify its safety and proper operability.
- Do not place any objects on the top of the appliance.
- **This appliance is not intended for outdoor use.**
- **The appliance cannot be used in bathrooms in zones 0, 1 and 2 (fig.4)! It must not be used in close proximity of bathtubs, a shower or a swimming pool.**
- The appliance must not be used in a damp or wet environment and in any environment with the danger of fire or explosion (**premises where chemicals, fuels, oils, gases, paints and other flammable or volatile materials are stored**).
- Only use the appliance in the working position at places with no risk of overturning and in a sufficient distance from other objects (such as **curtains, drapes, etc.**), heat sources (e.g. **fireplace, heater, stove, cooker, radiators, hot air ovens, grills**) and wet surfaces (e. g. **sinks, wash basins**).
- For the purpose of stability, the appliance must be placed on a flat and hard surface. It should not stand on a soft material.
- Only fill the removable tank with clear water without any other substances (for example aromatic oils) between MIN and MAX levels. In order not to damage the pump, do not pour water warmer than 35 °C.
- Empty the water tank after every use, and store the appliance without any water inside!
- If you are going to completely remove the water tank during maintenance, you first have to unlock the attached water pump. Then reinstall the pump in a proper manner in its original position.

- Once the tank is full, do not move the appliance to avoid the risk of water spilling inside the appliance. Do not turn or rotate the appliance if any volume of water is in the tank! If you turn the appliance and water gets inside, do not use the appliance and have it checked in a service centre!
- Do not place the appliance below/near electrical socket and other electrical appliances.
- Keep the cooling boxes **D** out of reach of children and incompetent persons! Box safety sheet is available from the producer on request, eventually on their website.
- Make sure that no impurities get inside the appliance (e.g. **dust clouds, hairs** etc.). If impurities are sucked and settle inside the appliance, clean it (see article

V. MAINTENANCE).

- When handling the appliance, avoid causing any injury.
- Do not place any device with open flame in the air flow coming out from the appliance because of danger of burning process interruption.
- Never expose yourself (or animals) to the air flow for an extended period of time. It may cause health problems.
- Only use original components designed for this type.
- Holes for air ventilation must not be covered.

POWER CORD:

- Never use the appliance if the power cord or power plug are damaged, if the appliance is not correctly operating or if it has fallen on the floor and been damaged, or if it has fallen into water. In such cases take the appliance to a professional service centre to verify its safety and correct function.
- If the power cord of the appliance is corrupted, it has to be replaced by the manufacturer, its service technician or a similarly qualified person so as to prevent dangerous situations.
- Never put the power cord on hot surfaces and never let it hang over table edge or worktop edge. If the cord is caught or pulled, e.g. by children, the appliance may overturn and fall down, causing a serious injury!
- The power cord must not be damaged with sharp or hot objects, open fire, it must not be sunk into water or bent over sharp edges.
- If you need to use an extension cord for justified reasons, it must be undamaged and comply with the applicable standards.

II. DESCRIPTION OF THE APPLIANCE (Fig. 1)

A – Cooler body

- | | |
|--------------------------------------|-----------------------------|
| A1 – Outer moving blades (fixed) | A9 – Pump arresting locks |
| A2 – Inner moving blades (automatic) | A10 – Cooling pad |
| A3 – Watermark | A11 – Pad cover |
| A4 – Wheels | A12 – Water discharge holes |
| A5 – Water tank | A13 – Arresting lock cover |
| A6 – Tank for down-flowing water | A14 – Cover fixing screws |
| A7 – Down-flowing water hole | A15 – Power cable |
| A8 – Pump | A16 – handle |

B – Control panel

- B1 – On/off button
- B2 – Blowing mode button
- B3 – Timer button
- B4 – Inner blades oscillation button
- B5 – Blowing speed setup button
- B6 – Cooling button

- B7 – Blowing speed setting icon
- B8 – Activated cooling icon
- B9 – Activated blades oscillation icon
- B10 – Timer icons
- B11 – On/off icon
- B12 – Normal mode icon
- B13 – Natural mode icon
- B14 – Sleep mode icon

C – Remote control unit

- C1 – On/off button
- C2 – Cooling button
- C3 – Blowing speed setup button
- C4 – Blowing mode button
- C5 – Inner blades oscillation button
- C6 – Timer button

D – Cooling box (300 ml)**E – Tightening spanner****III. PREPARATION FOR USE**

Remove all the packing material and take out the appliance. Remove all possible adhesion foils, stick-on labels or paper from the appliance. Place the appliance on a suitable flat and dry surface. Leave free space for due ventilation. Vents in the appliance ensure air circulation during ventilation and they must not be covered or blocked in another way.

Make sure that the power cord is not damaged and that it does not lead any sharp or hot surfaces. The electric socket must be easily accessible so that the appliance can be easily disconnected from power supply if danger appears. Plug the power cord connector to an electric socket. Moderate smoke for a short time does not mean any defect. Now the appliance is ready for operation.

To fill water, take out the water tank and pour clear water inside, at the level between MIN and MAX marks. For the maximum cooling effect we recommend using cold water. For the best results use cooling boxes **D** inserted in the tank, after having been sufficiently cooled down in your freezer. You may also add ice cubes in the water. This will help keeping the water in the tank cold for a longer time.

The appliance operation principle consists in pumping water by **A8** pump from **A5** tank through water discharge cover holes **A12** to the cooling pad **A10**, on the surface of which the water flows down through a flow of air, thus becoming colder (depending on the water temperature), with a high relative humidity. The water flows back to the upper part of the tank to **A6** container. Then the water flows down through **A7** hole back to **A5** tank.

INSTALLATION OF WHEELS

The product includes 4 wheels **A4** and a tightening spanner **E** to fix the wheels to the cooler body **A**. Please proceed according to Fig. 3. Two wheels have arresting locks (wheels A, Fig. 3) used to secure the appliance against unwanted move. For a better stability, we recommend installing the wheels in a cross shape according to Fig. 3.

Cooling boxes preparation

Cooling boxes are delivered filled with powdery material. It is necessary to fill the box with water (preferably by distilled water, if need be boiled water) up to the water mark placed on the box. Afterwards, screw in the box properly.

IV. INSTRUCTIONS FOR USE

Once connected to the mains, the appliance will switch to standby mode. **B11** indicator will light up at the same time. To start the appliance, press the switch on/off button **B1** – air blowing will be activated in the normal mode at the medium speed, and the respective icons will appear on the display. Now you can change the mode and functions by the respective buttons – see below. To terminate any function and to switch off the appliance, press repeatedly press the switch on/off button **B1**.

1) BLOWING MODE

3 different air blowing modes are available. Normal, natural and sleep modes. The mode is selected by pressing **B2** button. Modes can only be changed under the cooling and ventilation fan functions.

A) Regular mode () depends on manual setting of the blowing speed, which is maintained the same.

B) Natural mode () tries to imitate air circulation in the nature. Therefore it alternately switches on and off the ventilation depending on the speed setting, while changing the blowing speed. The blowing intensity is changed as follows when the respective blowing speed is set up:

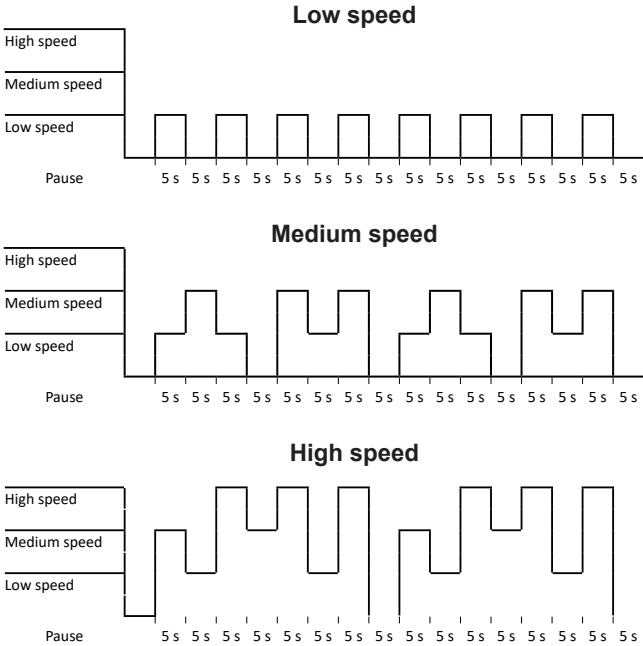

C) Sleep mode

This mode is identical in many aspects to the natural mode. The main difference is that after expiration of 1 hour, the speed setup is decreased to the lowest level. This means that if you set the high speed in the sleep mode, the appliance shall switch to the medium speed mode after 30 minutes, and to the low speed mode after 30 minutes. If you start with the medium speed setting, the appliance shall switch to the low speed mode after the respective period.

The low speed mode is then on without any change in the blowing frequency and intensity.

2) BLOWING SPEED

3 air blowing speeds are available (low  - medium  - high ) to be selected during the cooling or ventilation modes by pressing **B5** button. The respective setting is indicated on display by the respective icon **B7**.

3) FUNCTIONS

The appliance has 2 basic functions with various properties:

a) Cooling function

To cool down the air, press the cooling button **B6**. The activated function is indicated by **B8** icon. With this function, **A8** pump is active, pumping the water from the tank to the cooling pad **A10**. Switch off the function by pressing **B6** button again, and switch the appliance to a standard fan function.

b) Fan function

This is a standard ventilation function without the activated pump and with no need to have water inside **A5** tank. This is the default function when the appliance is switched on. You may also activate it by switching off the cooling function. It is only indicated by the switched on/off icon **B11**, and by the respective icons of speed and blowing mode setting.

Notes and recommendations

- If you want to activate the cooling functions, water must be present in **A5** tank. Regularly monitor the water level so as it will not drop below MIN level mark. Do not have the appliance without any water when the pump is switched on!
- If you are going not to use the appliance for a long time, we recommend activating fan function at the high speed for at least 20 minutes before switching off. This will completely dry the internal components of the appliance.

4) OSCILLATION

By pressing **B4** button, you activate oscillation of internal blades **A2**. The function is indicated by the icon **B9**. Outer blades **A1** must be set up manually.

5) TIMER

With **B3** timer button you may set up switching the appliance off after 7 hours at maximum. Each press of the button will set up the timer as follows:

1H - 2H - 3H - 4H - 5H - 6H - 7H

Remote control

- Remote control unit **C** may also be used to switch between modes and functions. The appliance response is the same as when controlled by buttons on the control panel **B**.
- Aim the remote control unit at the front side of the control panel **B**.
- Proceed according to Fig. 2 to replace battery (3V CR2025).
- If you are not going to use the appliance for a longer period of time, take out the battery.
- Keep battery out of reach of children and incapacitated people. A person, who would swallow the battery, must seek medical help immediately.
- If the battery are leaking, take them out immediately, otherwise they may damage the appliance.

V. MAINTENANCE

Wipe the individual parts of the appliance's outer casing, including the control panel with a damp cloth or sponge. Prevent water spilling inside the appliance or control panel. Do not use any aggressive or abrasive cleaning agents.

Pad cover and cooling pad

Do not remove the rear cover of **A11** pad during normal operation. Remove it only if you are going to replace the cooling pad **A10** (its service life is up to 3 years under normal operation), or to make a complete maintenance after the respective period of time. Unscrew two **A14** screws to dismount the cover. Then remove the cooling pad according to Fig. 1. Clean the cover and the pad by a fine brush and water with a neutral cleaning agent added, then rinse in clear water and let dry. Wipe the internal parts of the appliance under the cover with a damp cloth only. Assemble both parts using the reverse procedure, and put them back inside the appliance.

Warning

- Once the cover is reinstalled, do not forget to properly fix it by tightening the screws **A14**.
- Never insert any items or fingers in the internal section under the cover (behind the plastic grid)! Also pay an increased attention when handling water while the cover is removed.

Water tank

The tank may be cleaned for example by a fine brush and cloth after taking the tank out from the cooler body, or you may remove it completely and perform a thorough maintenance. However to do so, you have to release **A9** pump arresting lock according to Fig. 1. To avoid pinching the pump hose and cable, lead them through the cut hole according to the detail of Fig. 1.

More extensive maintenance or maintenance requiring intervention in the inner parts of the appliance must be carried out by professional service!

Failure to comply with the instructions of the manufacturer will lead to expiration of the right to warranty repair!

VI. ENVIRONMENT



If the dimensions allow, there are marks of materials used for production of packing, components and accessories as well as their recycling on all parts. The symbols specified on the product or in the accompanying documentation mean that the used electrical or electronic products must not be disposed of together with municipal waste. For proper disposal, hand them over at the special collection places where they will be accepted free of charge. Suitable disposal of the product can help to maintain valuable natural resources and to prevent possible negative impacts on the environment and human health, which could be the possible consequences of improper waste disposal. Ask for more details at the local authority or at a collection site. Fines can be imposed for improper disposal of this type of waste in agreement with the national regulations. If the appliance is to be put out of operation, after disconnecting it from power supply we recommend its cutoff and in this way it will not be possible to use the appliance again. Remove a discharged battery and dispose of it in a suitable and safe way through the special collection networks. Never dispose of the battery by burning!

VII. TECHNICAL DATA

Voltage (V)	shown on the type label of the appliance
Input (W)	shown on the type label of the appliance
Weight about (kg)	4.2
Protection class of the appliance	II.
Size of the product (mm)	250 x 285 x 590
Air output	6,08 m ³ / min
Water consumption	0,3 l / h
Designed for rooms up to	20 m ²
Input in standby mode is	< 0,50 W
Acoustic noise level of	63 dB(A) re 1pW

The manufacturer reserves the right to change the technical specifications and accessories for the respective models.

WARNINGS AND SYMBOLS USED ON THE APPLIANCE, PACKAGING OR IN THE INSTRUCTIONS MANUAL:

DO NOT COVER. HOUSEHOLD USE ONLY. CAUTION: BE CAREFUL OF STEAM.
DO NOT IMMERSE IN WATER OR OTHER LIQUIDS.



TO AVOID DANGER OF SUFFOCATION, KEEP THIS PLASTIC BAG AWAY FROM BABIES AND CHILDREN. DO NOT USE THIS BAG IN CRIBS, BEDS, CARRIAGES OR PLAYPENS. THIS BAG IS NOT A TOY.

DO NOT EAT

The  symbol indicates a WARNING.



– Clean the water reservoir once every three days.

Léghűtő

eta 2568

Frost

HASZNÁLATI UTASÍTÁS

Tisztelt Vevőnk! Köszönjük, hogy termékünket megvásárolta. Ezen készülék üzembehelyezése előtt kérjük, olvassa el nagyon figyelmesen annak használati utasítását és ezt az útmutatót a garanciajeggyel, a pénztári bizonylattal és lehetőség szerint a csomagoló anyagokkal és azok tartalmával együtt gondosan őrizze meg. A készülék mérsékelt éghajlatban használható!

I. BIZTONSÁGI ELŐÍRÁSOK



ÁLTALÁNOS MEGÁLLAPÍTÁSOK:

- Az útmutató utasításait tekintse a készülék tartozékaként és juttassa el azt a készülék bármilyen további felhasználójának!
- Ellenőrizze, hogy a típustáblán levő feszültségérték megegyezik-e az Ön elektromos dugaszolóaljzatában levő feszültséggel! A csatlakozóvezeték villásdugóját csak a szabvány szerint helyesen bekötött és földelt dugaszolóaljzatba szabad becsatlakoztatni!
- Ezt a terméket 8 éves és annál idősebb korú gyermekek, továbbá csökkent fizikai és mentális képességű, vagy nem elegendő tapasztalattal és ismeretekkel rendelkező személyek is használhatják, amennyiben felügyelet alatt állnak, vagy a készülék biztonságos használatára vonatkozóan megfelelő módon kioktatták őket és megértik az esetleges veszélyhelyzetek értelmezését! A gyermekek nem játszhatnak a készülékkel! A felhasználó által történő tisztítást és karbantartást gyermekek nem végezhetik el, ha nincsenek legalább 8 évesek és azt is csak felügyelet mellett!
- A tartozékok, vagy más részek cseréje előtt, összeszerelés, vagy szétszerelés előtt, tisztítás, vagy karbantartás előtt (pl. a védőtok eltávolításánál), víztartály töltésénél valamint a munka befejezése után kapcsolja ki a készüléket és húzza ki a tápkábelt az elektromos hálózatról!
- A fedél szétszerelésénél fontos a tápkábelt az elektromos hálózatról kihúzni! Minden személy, aki a készülékkel érintkezik ellenőrizze le, hogy a tápkábel ki van-e húzva! A tápkábel villája látható helyen kell, hogy legyen!
- Tartsa fenn az optimális páratartalmat a helyiségben. A túl magas páratartalom elősegítheti a nemkívánatos biológiai organizmusok és gombák növekedését.
- Soha ne hagyjon vizet a tartályban, ha nem használja a készüléket. A készülék tárolása előtt mindig tisztítsa meg a víztartályt, és hagyja megszáradni. A további felhasználás előtt alaposan tisztítsa meg a párástítót.

- Ha napi rendszerességgel használja a készüléket, ügyeljen arra, hogy a tartályt legalább 3 naponta megtisztítsák. Távolítsa el az esetleges lerakódásokat és vízkövet.
- **FIGYELMEZTETÉS:** Azok a mikroorganizmusok, amelyek jelen lehetnek a vízben vagy a környezetben, ahol a készüléket használják vagy tárolják, elszaporodhatnak a tartályban, és ha a levegőben szétszóródnak, súlyos egészségkárosodást okozhatnak, ha a vizet nem cserélik, és a tározót nem 3 naponta rendszeresen tisztítják.
- **FIGYELEM:** Ne használja a készüléket olyan programmal, időkapcsolóval, vagy bármely olyan alkatrészsel összekapcsoltan, amelyek a készüléket automatikusan bekapcsolhatják, mivel a készülék letakart, vagy helytelen elhelyezésekor tűzveszély keletkezhet!
- **A fűtőventilátorok nem szabad vízbe vagy más folyadékba meríteni és nem szabad azt fürdőkád, zuhanyozó, mosdó vagy egyéb víztartalmú edény közelében használni, beleértve a fürdőmedencét is!** Ha ennek ellenére a fűtőventilátorok vízbe esne, ne vegye azt ki! Mindenekelőtt húzza ki annak elektromos csatlakozódugóját a dugaszolóaljzatból és csak azután vegye ki a fűtőventilátorok a vízből. Ilyen esetekben a készüléket adja át át szakaszvizi vizsgálatokra, annak biztonságossága és helyes működése ellenőrzése céljából.
- **A tápkábel villásdugóját soha ne dugja a csatlakozóaljzatba, illetve soha ne húzza onnan ki nedves kézzel, vagy a kábelénél fogva!**
- Nem megengedett a készülék felületét bármilyen módon módosítani (pl. **öntapadó tapétával, fóliával** stb.)!
- A ventilátor be- és kimenő nyílásaiba sose dugja be az ujját, vagy más tárgyakat!
- **FIGYELEM:** olyan készülék használata, amely nem egyezik meg a használati utasítással, esetén a sérülés veszély léphet elő.
- A csomagoláson, illetve a készüléken található esetleges idegen nyelvű szövegek és képek magyarázata és fordítása a nyelv mutációjának végén található.
- A készüléket csak arra célra használja amire szánva van és ahogy a használati útmutatóban le van írva! A készüléket soha se használja más célra!
- A gyártó cég nem felelős a készülék és tartozékai helytelen használatából eredő károkért (pl. **elektromos áram által okozott sérülések, tűzkárok**) és a fenti biztonságtechnikai figyelmeztetések figyelmen kívül hagyásából eredő készülékre vonatkozó jótállási felelősséget!

A KÉSZÜLÉK HASZNÁLATA:

- A termék otthoni és hasonló (üzletekben, irodákban és más hasonló munkahelyeken, szállodákban, motelekben és más hasonló helyiségekben, „bed and breakfast” típusú szállodákban) használatra szánt! Nem kereskedelmi használatra!
- Ne tegyen a készülékre semmilyen tárgyakat!
- **A készüléket nem szabad külső térben alkalmazni!**
- **Tilos használni lakások fürdőszobáiban a 0, 1 és a 2 zónákban (4. ábra)!**
Tilos használni fürdőkád, zuhany vagy medence közelében is.
- A készüléket nem szabad nedves, vizes helyeken, valamint tűzveszélyes és robbanás veszélyes helyeken (**kémia szerek, üzemanyagok, olajok, gázok, festékek, stb. tárolási helyek**) használni!

- A készüléket csak munkahelyzetben szabad használni olyan helyeken, ahol nem fenyeget annak felborulása, és elegendő távolságban van más tárgytól (mint **amilyenek pl. függöny, drapéria, stb.**), hőforrásoktól (pl. **kandalló, kályha, tűzhely, főzőlap, forrólevegős sütő, grill**) és nedves felületektől (pl. **mosogatótál, mosdó**)!
- A stabil elhelyezés érdekében tegye a készüléket egyenes és kemény felületre!
Ne helyezze a készüléket puha anyagra!
- A levehető víztartályt csak tiszta, semmilyen szereket (pl. illóolajat) nem tartalmazó vízzel töltsse fel, a MIN és MAX jel között! Annak érdekében, hogy a szivattyú ne károsodjon, ne használjon 35 °C-nál melegebb vizet!
- A víztartály feltöltése után már ne helyezze át a készüléket más helyre, hogy ne jusson víz a készülék belső részeibe! Ne fordítsa meg a készüléket, ha a víztartály bármilyen víz mennyiségét tartalmaz! Ha megfordítja a készüléket és a belső részeibe belefolyik a víz, ne használja a készüléket és vigye azt szakszervizbe!
- Minden használat után ürítse ki a tartályt és tárolja a készüléket víz nélkül!
- Ne helyezze a készüléket elektromos konnektor, vagy más elektromos berendezések közelébe!
- Ha tisztítás közben teljesen eltávolítja a víztartályt, először vigye ki a szivattyút! Tisztítás után rögzítse a szivattyút megfelelő pozícióba!
- A hűtő boxokat **D** tartsa távol gyermekektől és felelőtlen személyektől! A boxhoz tartozó biztonsági címke kérésre a gyártónál elérhető, esetleg a web oldalán megszerezhető.
- Ügyeljen arra, hogy a készülékbe ne kerüljenek szennyeződések (pl. por- és **hajcsomók, stb.**)! Ha a készülékbe szennyeződések kerültek és rakódtak le, tisztítsa ki azt megfelelően (lásd a **V. KARBANTARTÁS** fejezetet)!
- A készülék használatakor ügyeljen arra, nehogy sérülés történjen!
- A kimenő levegő áramlatba nem szabad semmilyen készüléket nyílt lánggal betenni, mert a kiáramló levegő befolyásolhatja az égési folyamatot!
- Soha ne hagyja, hogy hosszabb ideig fújjon a levegő Önre („vagy az állatokra), mert az egészségügyi problémákat okozhat!
- Mindig kizárólag ehhez a típushoz készülő eredeti alkatrészeket használjon!
- A levegő áramlásának nyílásait tilos letakarni.

A CSATLAKOZÓ KÁBEL:

- Soha ne használja a készüléket, ha sérült a tápkábel, vagy a csatlakozó, ha nem működik megfelelően, vagy ha földre esett és megsérült! Ilyen esetben vigye a készüléket szakszervizbe és ellenőriztesse, biztonságos-e!
- Ha a készülék csatlakozóvezetéke megsérül, akkor azt a gyártó cég, annak szervíz szakembere, vagy hasonló minősítéssel rendelkező más személy cserélje ki, hogy ezzel elkerülhesse a veszélyes helyzet kialakulását!
- Soha ne helyezze a vezetéket forró felületre, ne hagyja az asztal, vagy a munkalap szélén át lelógni! A csatlakozóvezetékbe történő beakadáskor, vagy a csatlakozó vezeték pl. gyermekek által történő meghúzásakor a készülék felborulhat, vagy leeshet és azt követően komoly sérülés történhet!
- A csatlakozóvezetéket nem szabad éles, vagy forró tárgyakkal, nyílt lánggal megromlítani, nem szabad azt vízbe meríteni sem éles peremeken át hajlítani.
- Ha szükséges hosszabbítót használni fontos, hogy az ne legyen sérült és megfeleljen az érvényes szabványoknak!

II. A KÉSZÜLÉK LEÍRÁSA (1. ábra)

A – léghűtő teste

- A1 – külső mozgatható lamellák (fix)
- A2 – belső mozgatható lamellák (automatikus)
- A3 – vízjel
- A4 – kerekek
- A5 – víztartály
- A6 – kifolyó vízre való tartály
- A7 – kifolyó víz lyuka
- A8 – szivattyú
- A9 – szivattyú zárja
- A10 – hűtő alátét
- A11 – alátét fedele
- A12 – vízkivezető lyukak
- A13 – fedél zárja
- A14 – fedelet rögzítő csavarok
- A15 – tápkábel
- A16 – fogantyú

B – vezérlő panel

- B1 – be/kikapcsoló gomb
- B2 – fűjás mód gombja
- B3 – időzítő gombja
- B4 – belső lamellák oszcilláció
- B5 – sebesség beállítás
- B6 – hűtés

- B7 – beállított sebesség ikonja
- B8 – aktív hűtés ikonja
- B9 – aktív lamellák oszcilláció ikonja
- B10 – időzítő ikonja
- B11 – be/kikapcsolás ikonja
- B12 – normál mód ikonja
- B13 – természet mód ikonja
- B14 – alvó mód ikonja

C – távirányító

- C1 – be/kikapcsoló gomb
- C2 – hűtés
- C3 – sebesség beállítás
- C4 – fűjás mód gombja
- C5 – belső lamellák oszcilláció
- C6 – időzítő gombja

D – hűtő box (300 ml)

E – rögzítő kulcs

III. HASZNÁLATRA TÖRTÉNŐ ELŐKÉSZÍTÉS

Távolítson el minden csomagoló anyagot és vegye ki a készüléket. A készüléket távolítsa el mindennemű esetleges tapadó fóliát, címkét vagy papírt. A készüléket készítő megfelelő sima és száraz felületre helyezze. Hagyjon elegendő szabad teret a készülék megfelelő szellőzéséhez. A készüléken levő nyílások a szellőzéshez szükséges levegőáramlást biztosítják és azokat nem szabad letakarni vagy egyéb módon zárolni. Győződjön meg arról, hogy a betápláló csatlakozó vezeték nem sérült-e és nem fekszik-e éles szélű vagy forró felületen. Az el. dugaszolóaljzat jól hozzáférhető legyen, hogy veszély esetén a kenyérpírító könnyen le lehessen kapcsolni az el. hálózatról. Az jelű csatlakozóvezeték villásdugóját csatlakoztassa az el. dugaszolóaljzatba. Víz töltéséhez vegye ki a víztartályt és öntsön bele tiszta vizet a MIN és MAX jelek között! A legjobb hűtési eredmény érdekében javasoljuk, hogy hideg vizet töltsön és a fagyasztóban előzetesen lehűtött hűtő boxokat **D**, vagy jégkockákat is helyezze bele a víztartályba! Így a víztartályban lévő vizet hosszabb időn keresztül hidegen tarthatja. A készülék működésének az alapja, hogy a szivattyú **A8** szivattyúzza a vizet a víztartályból az **A5** fedélben lévő lyukakon **A12** keresztül a hűtő alátételre **A10**, amelyen a víz folyik és közben levegővel is találkozik, így a levegő hidegebb lesz (víz hőmérsékletétől függően) és magas relatív páratartalommal fog rendelkezni. A víz visszafolyik a felső tartályba **A6**, utána a lyukon **A7** keresztül visszafolyik a víztartályba **A5**.

KEREKEK TELEPÍTÉSE

A csomagolásban 4 kerék **A4** és rögzítő kulcs E található, amely segítségével a kerekek a léghűtő **A** testéhez rögzíthetőek. Járjon el a 3. ábra szerint! Két kerék zárral rendelkezik (A kerekek, 3. ábra), amellyel a készülék nem kívánt mozdulatát kerülheti el. A legjobb stabilitás érdekében javasoljuk a kerekeket keresztbe rögzíteni a 3. ábra szerint!

Hűtő boxok előkészítése

A hűtő boxokat ömlesztett anyaggal előre töltve szállítjuk, amelyet fel kell tölteni vízzel (leginkább desztillált, vagy felforralt vízzel) a box borításán lévő jelig és utána alaposan be kell zárni.

IV. KEZELÉSI UTASÍTÁSOK

Az elektromos hálózathoz való csatlakozás után a készülék készenléti módba kapcsol be. Eközben az **B11** szimbólum jelenik meg. A készülék bekapcsolásához nyomja meg a be/kikapcsoló gombot **B1** – a készülék normál módban kapcsol be, közepes légáramlási sebességgel, majd felvilágítanak a kijelzőn a megfelelő ikonok. Most lehet a hozzátartozó gombokkal a módot és a funkciót kiválasztani. Bármelyik funkció befejezéséhez és a készülék kikapcsolásához nyomja meg újra a be/kikapcsoló gombot **B1**!

1) FÚJÁS MÓD

3 különböző fújás mód érhető el. Normál, természetes és alvó, amelyet a **B2** gombbal lehet beállítani. Módot csak a hűtés és a ventilátor funkción belül választhat!

A) A Normál mód  sebesség manuális beállítással működik!

B) A Természetes mód  természetes levegő cirkulációt próbál imitálni. A sebesség beállításától függően kapcsolja be és ki a ventilációt és eközben a levegőáramlási sebességet is változtathatja. A fújás intenzitása a következők szerint változik:

Alacsony sebesség

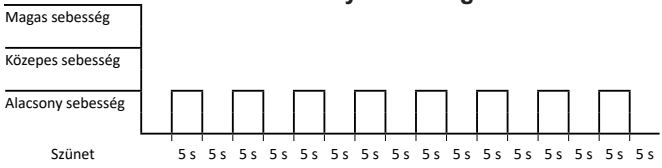

Közepes sebesség

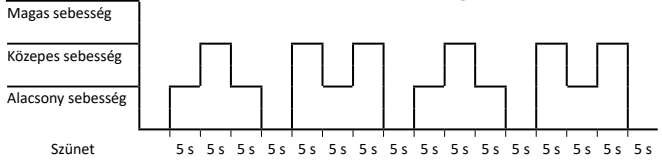

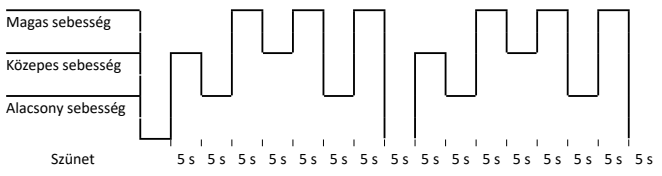

Magas sebesség



C) Alvó mód

A mód folyamata hasonló a természetes módhoz. A legnagyobb különbség az, hogy 1 óra után a sebesség a legalacsonyabb szintre csökken. Ha alvó módban a legmagasabb sebességet állítja be, 30 perc után közepes sebességre kapcsol, a következő 30 perc után pedig a legalacsonyabb sebességre. Ha közepes sebességgel bekapcsolja ezt a módot, adott idő után alacsony sebesség kapcsol be. Az alacsony mód utána változatlanul működik.

2) FÚJÁS SEBESSÉGE

3 levegőáramlási sebesség választható (alacsony  - közepes  - magas ) , amelyeket lehet hűtés, vagy ventiláció funkció közben **B5** gomb megnyomásával választani. Az adott beállítást a kijelzőn **B7** lévő hozzátartozó ikon jelzi.

3) FUNKCIÓK

Készülék 2 alap funkcióval rendelkezik:

a) Hűtési funkció

Levegő hűtéshez nyomja meg a **B6** gombot! Az aktív funkciót a hozzátartozó ikon **B8** jelzi. Ez a funkció közben aktív, az **A8** szivattyú szivattyúzza a vizet a hűtő alátétre **A10**. A **B6** gomb újabb megnyomásával kapcsolja ki a funkciót és a klasszikus ventilátor funkciót kapcsolja be!

b) Ventilátor funkció

Alap funkció aktív szivattyú és víztartályban **A5** lévő víz nélkül. Alapértelmezett funkció készülék bekapcsolásánál. A ventilátor funkció aktiválva lesz a hűtési funkció kikapcsolása után. A funkció bekapcsolását csak a bekapcsolt be/kikapcsolás **B11** és a hozzátartozó sebesség és mód ikonja jelzi.

Figyelmeztetés és javaslat

- Ha szeretne hűtési funkciót aktiválni, szükséges, hogy a víztartályban **A5** víz legyen! Rendszeresen ellenőrizze a víz mennyiségét, hogy a MIN jel alá ne menjen! Ne hagyja a készüléket víz nélkül bekapcsolt szivattyúval!
- Abban az esetben, ha nem használja majd a készüléket hosszabb ideig, javasoljuk legalább 20 percre a ventilátor funkciót bekapcsolni, magas sebességgel! Ezzel a készülék belső részeinek szárítása megtörténik.

4) OSZCILÁCIÓ

B4 gomb megnyomásával kapcsolja be a belső lamellák oszcillációját! A bekapcsolt funkciót **B9** ikon jelzi. A külső lamellákat **A1** manuálisan szükséges beállítani!

5) IDŐZÍTŐ

Az időzítő gomb **B3** segítségével lehet késleltetett kikapcsolást beállítani akár 7 órával. Minden megnyomással a következő beállítás történik:
1Ó – 2Ó – 3Ó – 4Ó – 5Ó – 6Ó – 7Ó ...

Távírányító

- Módok és funkciók kapcsolásához a távírányítót **C** lehet használni! A készülék működése ugyanolyan lesz, mint a vezérlő panelen **B** lévő gombokkal való vezérlésnél.
- Irányítsa a távírányítót a vezérlő panel **B** első oldalára!
- Elem (3V CR2025) cserénél a 2. ábra szerint járjon el!
- Ha a készüléket hosszabb ideig nem használja, vegye ki az elemeket!
- Tartsa az elemeket és gyerekektől távol és nem önjogú személyek elől elzárva tárolja. Az elemek lenyelése esetén azonnal forduljon orvoshoz.
- Ha az elem szivárog, azonnal cserélje ki azt, mert ellenkező esetben a készülék károsodását okozhatja!

V. KARBANTARTÁS

A készülék külső részeit, - a vezérlő panelt is beleértve- tisztítsa nedves ruhával, vagy szivaccsal! Ne engedjen vizet a készülékbe! Ne használjon semmilyen agresszív tisztítószert!

Alátét fedele és hűtő alátét

Normál működés közben ne vegye le az alátét hátsó fedelét **A11**! Csak akkor vegye azt le, ha hűtő alátétet **A10** szeretne cserélni (általános használatnál akár 3 éves élettartammal rendelkezik), vagy alapos karbantartást végezni!

Fedél kioldásához nyissa ki a fedél **A13** biztosítékát és csavarja ki a 2 csavart **A14**! Utána az 1. ábra szerint távolítsa el a hűtő alátétet! A fedelet és az alátétet tisztítsa meg finom kefével enyhén mosószeres vízzel, utána öblítse le tiszta vízzel és hagyja megszáradni! A fedél alatt lévő belső részeket nedves ruhával törölje át! Fordított sorrendben szerelje össze mindkét részt és helyezze vissza a készülékbe!

Figyelmeztetés

- A fedél visszahelyezésénél ne felejtse el azt **A14** csavarokkal!
- Soha ne dugjon be a fedél mögötti belső területbe (műanyag rács mögé) semmilyen tárgyat, vagy az ujjait! Legyen nagyon óvatos, ha a fedél el van távolítva és vízzel dolgozik!

Víztartály

A víztartályt pl. finom kefével és ruhával tisztítsa! Elég a víztartályt csak részben kihúzni a léghűtőből, vagy teljesen kivenni és alapos karbantartást végrehajtani! Ehhez viszont szükséges lesz a szivattyú **A9** zárját kioldani! A szivattyúcső és a kábel sérülésének elkerülése érdekében az 1. ábra szerint járjon el!

Terjedelmesebb jellegű karbantartást vagy olyan karbantartást, ami a készülék belső részébe történő beavatkozást igényli, csak szakszerviz végezhet!

A gyártói utasítások be nem tartása a garancia kötelezettségek megszűnését vonja maga után!

VI. KÖRNYEZETVÉDELEM



Amennyiben annak méretei megengedik, minden darabon feltüntetésre kerülnek nyomtatásban a csomagoláshoz, alkatrészekhez és tartozékokhoz felhasznált anyagok, valamint az újrahasznosításukra vonatkozó információk. A feltüntetett szimbólumok a terméken vagy a kísérő dokumentáción azt jelentik, hogy a használt elektromos vagy elektronikus termékek nem semmisíthetők meg a háztartási hulladékkal együtt. A termék helyes megsemmisítése érdekében a használni már nem kívánt készüléket adja le az arra kijelölt gyűjtőtelepen, ahol bevételük térítésmentes. A termék előírás szerű megsemmisítésével segíti megőrizni az értékes természeti forrásokat, valamint segít kiküszöbölni a hulladékok helytelen megsemmisítéséből esetlegesen eredő negatív környezeti és egészségügyi hatásokat. További részletes információkat a helyi önkormányzati hivatalban, vagy a legközelebbi hulladékgyűjtő telepen kérhet. A hulladékot helytelenül megsemmisítő felhasználóra a nemzeti jogszabályozással összhangban büntetés róható ki. Ha a készüléket végérvényesen ki akarja vonni a használatból, vágja el az erőátviteli kábelt, amivel végleg használhatatlanná teszi. A kimerült elemet vegye és az arra kialakított speciális gyűjtőhálózat útján biztonságosan likvidálja. Az elemet soha ne likvidálja elégetéssel!

VII. MŰSZAKI ADATOK

Feszültség (V)	a készülék típusának címkéjén látható
Teljesítményfelvétel (W)	a készülék típusának címkéjén látható
Tömeg (kg)	4,2
A készülék érintésvédelmi osztálya	II.
Termék méretei (mm):	250 x 285 x 590
Levegő teljesítmény:	6,08 m ³ / min
Vízfogasztás	0,3 l / óra
Tervezett szobákra	20 m ² -ig
Teljesítményfelvétel készenléti állapotban	< 0.50 W
Akusztikus zajszint szintje	63 dB(A) re 1pW

A technikai specifikációk és modell szerinti esetleges tartozékok változtatásának jogát a gyártó fenntartja! Illusztratív képek.

A KÉSZÜLÉKEN, ANNAK CSOMAGOLÁSÁN VAGY ÚTMUTATÓJÁBAN TALÁLHATÓ FIGYELMEZTETÉSEK ÉS SZIMBÓLUMOK:

HOUSEHOLD USE ONLY – Csak háztartásokon belüli használatra. DO NOT COVER – *Soha ne takarja le.* DO NOT IMMERSE IN WATER OR OTHER LIQUIDS – *Ne merítse vízbe vagy más folyadékba.*



TO AVOID DANGER OF SUFFOCATION, KEEP THIS PLASTIC BAG AWAY FROM BABIES AND CHILDREN. DO NOT USE THIS BAG IN CRIBS, BEDS, CARRIAGES OR PLAYPENS. THIS BAG IS NOT A TOY. *Fulladásveszély. Ne használja ezt a zacskót bölcsőben, kiságyakban, babakocsikban, vagy gyerek járókákban.*

Tartsa a PE zacskót gyermekek részére nem hozzáférhető helyen. A zacskó nem játékszer.

DO NOT EAT – *ne egye meg!*

Az  szimbólum FIGYELMEZTETÉST jelent.



– 3 naponta tisztítsa meg a víztartályt.

INSTRUKCJA OBSŁUGI

Szanowni Państwo, dziękujemy za zakup naszego produktu. Przed rozpoczęciem użytkowania, należy uważnie przeczytać wszystkie instrukcje i zachować je na przyszłość. Dotyczy to także gwarancji, dowodu zakupu oraz – jeśli to możliwe – wszystkich części oryginalnego opakowania. Urządzenie zostało zaprojektowane z myślą o łagodnym klimacie.

I. WSKAZÓWKI DOTYCZĄCE BEZPIECZEŃSTWA

- Wskazówki zawarte w instrukcji obsługi należy przekazać innemu użytkownikowi urządzenia.
- Sprawdź, czy dane dotyczące napięcia podane na tabliczce odpowiadają napięciu w sieci elektrycznej. Wtyczkę przewodu zasilania należy podłączyć do prawidłowo uziemionego gniazdka!
- Z urządzenia mogą korzystać dzieci powyżej 8 roku życia, oraz osoby z ograniczonymi zdolnościami fizycznymi lub umysłowymi, a także nieposiadające wiedzy lub doświadczenia w użytkowaniu tego typu urządzeń pod warunkiem, że będą one nadzorowane lub zostaną poinstruowane na temat bezpiecznego korzystania z tego urządzenia oraz zagrożeń wiążących się z jego używaniem. Bawienie się urządzeniem jest zabronione dzieciom. Czyszczenie i konserwacja bez nadzoru dorosłych jest dzieciom zabroniona.
- Przed montażem i demontażem akcesoriów lub części, przed przystąpieniem do konserwacji lub czyszczenia (np. przy zdejmowaniu osłony ochronnej, podczas napełniania pojemnika wodą lub po zakończeniu pracy należy wyłączyć urządzenie i odłączyć je od zasilania poprzez wyciągnięcie przewodu zasilającego z gniazdka elektrycznego!
- Przed demontażem osłony ważne jest, aby odłączyć wtyczkę zasilania od gniazdka! Dla każdej osoby, która ma styczność z urządzeniem, musi być jasne, że odłączone jest od sieci w celu konserwacji. Wtyczka musi znajdować się w widocznym miejscu!
- Zapewnić optymalną wilgotność powietrza w pomieszczeniu. Za wysoka wilgotność może sprzyjać rozwojowi niepożądanych organizmów i pleśni.
- Nigdy nie zostawiać wody w zbiorniczku, kiedy urządzenie nie jest używane. Przed ułożeniem urządzenia zawsze wyczyścić zbiorniczek na wodę i wysuszyć. Przed następnym użyciem starannie wyczyścić urządzenie.
- Jeżeli urządzenie jest używane codziennie, należy dbać o regularne czyszczenie zbiorniczka minimalnie co 3 dni. Usunąć ewentualne osady i kamień wodny.

- **OSTRZEŻENIE:** Mikroorganizmy, które mogą być obecne w wodzie lub otoczeniu, gdzie urządzenie jest używane lub przechowywane, mogą się rozmnożyć w zbiorniczku i po rozproszeniu w powietrzu mogą stanowić poważne ryzyko zdrowotne, jeżeli woda nie jest wymieniana a zbiorniczek nie jest regularnie czyszczony co 3 dni.
- **UWAGI:** Nie używaj urządzenia wraz z programem, włącznikiem czasowym lub jakkolwiek inną częścią, która włącza urządzenie automatycznie, ponieważ istnieje niebezpieczeństwo wybuchu pożaru w przypadku zakrycia urządzenia lub jego nieprawidłowego umieszczenia.
- **Wentylatora nie można zanurzyć w wodzie lub innych płynach (nawet częściowo) i nie może być używany w bezpośrednim sąsiedztwie wanny, prysznicza, umywalki lub innych zbiorników zawierających wodę, w tym basenu!** Jeśli urządzenie wpadło do wody, nie wolno go wyciągać! Najpierw należy odłączyć wtyczkę zasilania elektrycznego a następnie wyjąć urządzenie. W takich przypadkach, należy urządzenie zanieść do serwisu, aby sprawdzić jego bezpieczeństwo i prawidłowe działanie.
- **Wtyczki nie wkładaj do gniazdka i nie wyjmuj z gniazdka mokrymi rękoma i nie ciągnij za kabel!**
- W żaden sposób nie wolno modyfikować powierzchni urządzenia.
- Nigdy nie wkładaj palców lub innych przedmiotów do otworów wlotowych i wylotowych wentylatora.
- **UWAGA:** Istnieje ryzyko poważnego urazu w przypadku nieprawidłowego użycia urządzenia (niezgodnie z instrukcją).
- Nigdy nie używaj urządzenia do innych celów niż te, do których jest przeznaczony oraz w sposób opisany w niniejszej instrukcji. Nigdy nie używaj urządzenia do żadnych innych celów.
- Producent nie odpowiada za szkody spowodowane niepoprawnym używaniem urządzenia i akcesorii (np. **porażenie prądem elektrycznym, pożar**) i nie udziela świadczeń gwarancyjnych w przypadku niedostosowania się do wyżej wymienionych ostrzeżeń dotyczących bezpieczeństwa.

UŻYWANIE URZĄDZENIA:

- Produkt przeznaczony jest do stosowania w gospodarstwach domowych i podobnych miejscach (sklepy, biura i podobne miejsca pracy, hotele, motele i inne środowiska mieszkalne, w firmach świadczących usługi noclegowe ze śniadaniem)! Nie jest przeznaczony do użytku komercyjnego!
- Na urządzenie nie należy umieszczać żadnych przedmiotów.
- **Urządzenie nie jest przeznaczone do użytku na zewnątrz.**
- **Wentylator nie może być stosowany w łazienkach w strefie 0, 1 i 2 (rys.4)!**
Nie używać w pobliżu wanny, prysznicza lub basenu.
- **Urządzenie nie może być używane w środowisku wilgotnym lub mokrym, w środowisku z niebezpieczeństwem pożaru lub wybuchu** (miejsca, gdzie są przechowywane chemikalia, paliwa, oleje, gazy, farby i inne substancje łatwopalne lub lotne).
- Wentylator można używać tylko w pozycji roboczej w miejscach, gdzie nie ma ryzyka przewrócenia się, z dala od łatwopalnych przedmiotów (takich jak **zasłony, firany, drewno, itp.**), źródeł ciepła (np. **kominek, piec, grzejniki, itp.**) i mokrych (np. **zlewy, umywalki itp.**).
- Aby zapewnić stabilne położenie, urządzenie musi być ustawione na równej i stabilnej powierzchni. Nie należy go stawiać na miękkim materiale.
- Napełniać wyjmowany pojemnik tylko czystą wodą bez żadnych innych substancji (np. olejków zapachowych) pomiędzy poziomami MIN i MAX. Aby uniknąć uszkodzenia pompy, nie dodawać wody w temperaturze powyżej 35 °C.

- Podczas napełniania zbiornika nie należy przesuwac urządzenia, aby uniknac ryzyka przedostania się wody do wnętrza urządzenia. Nie obracać ani nie przekręcać urządzenia, jeśli w zbiorniku znajduje się woda! Jeśli urządzenie obróci się, a woda dostanie się do wnętrza, nie używać urządzenia i odnieść je do sprawdzenia w centrum serwisowym!
- Po każdym użyciu opróżnić zbiornik na wodę i przechowywać go bez wody!
- Nie umieszczać urządzenia pod / blisko gniazdek elektrycznych i innych urządzeń elektrycznych.
- W przypadku całkowitego demontażu zbiornika na wodę podczas konserwacji należy najpierw odpowiednio zwolnić przymocowaną pompę wodną. Następnie mocno ponownie zainstalować pompę w swojej pozycji.
- Wkłady chłodzące **D** utrzymywać poza zasięgiem dzieci i osób ubezwłasnowolnionych! Karta charakterystyki dla boksu jest do dyspozycji za żądaniem u producenta, ew. na jego stronach internetowych.
- Zadbaj, aby do urządzenia nie dostały się zanieczyszczenia (np. kołtuny kurzu, włosy itp.). W sytuacji kiedy zanieczyszczenia zostaną zassane przez urządzenie lub osadzą się wewnątrz urządzenia, należy je oczyścić (zobacz rozdz. **V. KONSERWACJA**).
- Podczas przenoszenia urządzenia należy unikać powodowania szkody.
- Nie należy umieszczać żadnych urządzeń z otwartym płomieniem przy strumieniu powietrza wychodzącego z urządzenia ze względu na niebezpieczeństwo rozprzestrzenienia się płomieni.
- Nie kierować strumienia powietrza przez dłuższy czas w stronę ludzi ani zwierząt. Może to powodować problemy zdrowotne.
- Należy używać tylko oryginalnych części zamiennych do tego typu.
- Otwory dla przepływu powietrza nie powinny być zasłaniane.

PRZEWÓD ZASILAJĄCY:

- **Nigdy nie używaj urządzenia z uszkodzonym kablem lub wtyczką, jeśli nie działa prawidłowo, o ile spadło na ziemię i uszkodziło się lub wpadło do wody. W takich wypadkach urządzenie należy oddać do specjalistycznego serwisu w celu sprawdzenia jego bezpieczeństwa i funkcjonalności.**
- Jeżeli kabel zasilający urządzenia jest uszkodzony, musi być wymieniony przez producenta, przez technika serwisowego lub osobę kwalifikowaną, aby nie dopuścić tak do powstania niebezpiecznej sytuacji.
- Nigdy nie należy kłaść kabla zasilającego na gorących powierzchniach lub zostawiać zwisającego ze stołu lub blatu. Ciągnięcie za przewód np. przez małe dzieci może doprowadzić do przewrócenia lub spadnięcia urządzenia, a w następstwie do poważnego urazu!
- Dopilnuj, aby kabel zasilający nie został uszkodzony przez ostre lub gorące przedmioty i ogień. Nie powinien być zanurzany w wodzie lub załamywać się na ostrych krawędziach.
- W przypadku użycia przedłużacza należy sprawdzić czy nie jest uszkodzony i czy jest zgodny z aktualnymi normami.

II. OPIS URZĄDZENIA (rys. 1)

A – korpus urządzenia do chłodzenia powietrza

- A1 – zewnętrzne ruchome lamele (stałe)
- A2 – wewnętrzne ruchome lamele (automatyczne)
- A3 – znak wodny
- A4 – kółka jezdne
- A5 – zasobnik na wodę
- A6 – zbiorniczek spływającej wody
- A7 – otwór na spływającą wodę
- A8 – pompa
- A9 – blokada pompy
- A10 – podkładka chłodząca
- A11 – osłona podkładki
- A12 – otwory do odprowadzania wody
- A13 – zabezpieczenie blokujące osłony
- A14 – śruby do zamocowania osłony
- A15 – przewód zasilający
- A16 – uchwyt

B – panel sterowania

- B1 – przycisk włączenia/wyłączenia
- B2 – przycisk trybu dmuchania
- B3 – przycisk czasomierza
- B4 – przycisk oscylacji wewnętrznych lameli
- B5 – przycisk ustawienia prędkości dmuchania
- B6 – przycisk chłodzenia

- B7 – ikona ustawionej prędkości dmuchania
- B8 – ikona aktywowanego chłodzenia
- B9 – ikona aktywowanej oscylacji lameli
- B10 – ikona czasomierza
- B11 – ikona włączenia/wyłączenia
- B12 – ikona trybu normalnego
- B13 – ikona trybu naturalnego
- B14 – ikona trybu uśpienia

C – pilot zdalnego sterowania

- C1 – przycisk włączenia/wyłączenia
- C2 – przycisk chłodzenia
- C3 – przycisk ustawienia prędkości dmuchania
- C4 – przycisk trybu dmuchania
- C5 – przycisk oscylacji wewnętrznych lameli
- C6 – przycisk czasomierza

D – wkłady chłodzące (300 ml)

E – klucz dokręcający

III. PRZYGOTOWANIE DO UŻYCIA

Należy usunąć wszystkie elementy opakowania i wyjąć urządzenie. Z urządzenia należy usunąć wszelkie folie, nalepki lub papier. Urządzenia należy umieścić na odpowiednie miejsce: płaska i sucha powierzchnia. Zostaw miejsce dla prawidłowej wentylacji. Otwory w urządzeniu zapewniają przepływ powietrza i nie można ich zakrywać lub blokować. Upewnij się, że kabel zasilający nie jest uszkodzony i że nie przechodzi przez ostre lub na gorące powierzchnie. Gniazdko musi być łatwo dostępne, aby toster w przypadku zagrożenia, można było łatwo odłączyć od sieci. Wtyczkę kabla zasilającego podłącz do gniazda. Aby napełnić zbiornik wodą, należy wysunąć zbiornik na wodę i wlać czystą wodę pomiędzy kreskę MIN i MAX.

Aby uzyskać najlepszy możliwy efekt chłodzenia, zalecamy wlać chłodną wodę, a najlepiej potem włożyć wkłady chłodzące **D**, które wcześniej były zamrożone w zamrażarce lub dodać kostki lodu do wody. Utrzymuje to wodę w zasobniku przez dłuższy czas chłodną. Zasada działania urządzenia polega na przepompowaniu wody pompą **A8** ze zasobnika **A5** przez otwory w osłonie odpływowej **A12** na podkładkę chłodzącą **A10**, po której woda spływa i równocześnie przepływa powietrze, dzięki czemu jest chłodniejsze (w zależności od temperatury wody) i ma wysoką wilgotnością względną. Woda płynie z powrotem do górnej części zbiornika **A6**, a następnie przechodzi przez otwór **A7** z powrotem do zasobnika **A5**.

MONTAŻ KÓŁEK

W opakowaniu znajdują się również cztery kółka **A4** i klucz dokręcający **E**, za którego pomocą trzeba przymocować kółka do korpusu urządzenia do chłodzenia powietrza **A**. Postępując według rysunku 3. Dwa kółka mają zamki blokujące (kółka **A**, rys. 3, za których pomocą można zabezpieczyć urządzenie przed niepożądanym ruchem. Aby uzyskać lepszą stabilność, zaleca się przymocowanie tych kółek w krzyż wg rysunku 3.

Przygotowanie boksów chłodniczych

Boksy chłodnicze są dostarczane wstępnie napełnione syką masą, którą trzeba uzupełnić wodą (najlepiej destylowaną, ewentualnie przegotowaną) do poziomu ryski znajdującej się na płaszczu boksu a następnie dokładnie zakręcić.

IV. OBSŁUGA

Po podłączeniu do sieci urządzenie przechodzi w tryb czuwania. Wyświetlana jest również ikona **B11**. Aby uruchomić urządzenie, należy nacisnąć przycisk włączenia / wyłączenia **B1** – zostanie włączone w trybie normalnym przy średniej prędkości nadmuchu powietrza z odpowiednimi ikonami na wyświetlaczu. Teraz można zmienić tryb i funkcję za pomocą odpowiednich przycisków, patrz poniżej. Aby wyjść z dowolnej funkcji i wyłączyć urządzenie, ponownie należy nacisnąć przycisk włączenia / wyłączenia **B1**.

1) TRYB NADMUCHU

Dostępne są 3 różne tryby nadmuchu. Tryb normalny, naturalny i tryb uspienia. Aby je ustawić, należy nacisnąć przycisk **B2**. Tryb można zmienić tylko w funkcjach chłodzenia i wentylatora.

A) Tryb normalny  jest zależny od ręcznego ustawiania prędkości nadmuchu, które utrzymuje stabilnie.

B) Tryb naturalny  próbuje naśladować cyrkulację powietrza w naturze. Dlatego, zależnie od ustawienia szybkości nadmuchu, wentylacją wyłącza się i włącza naprzemiennie przy zmianie prędkości nadmuchu. Natężenie nadmuchu zmienia się podczas ustawiania zadanej prędkości nadmuchu w następujący sposób:

Niska prędkość

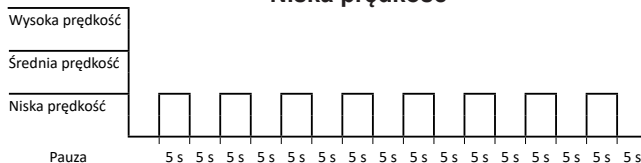

Średnia prędkość

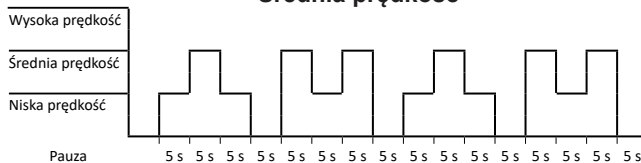

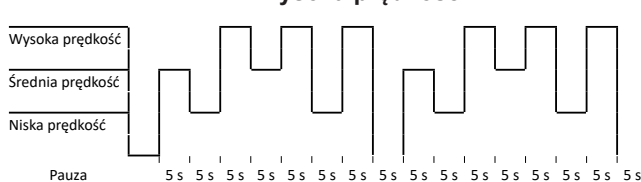

Wysoka prędkość



C) Tryb uśpienia

Przebieg trybu pod wieloma względami jest identyczny z trybem naturalnym. Główną różnicą jest to, że po upływie 1 godziny zmniejsza się ustawienie prędkości odpowiadające najniższemu poziomowi. Jeśli zostanie ustawiona wysoka prędkość w trybie uśpienia, po 30 minutach przełącza się w tryb średniej prędkości i przez kolejną 0,5 godzinę na niską prędkość. Jeśli zaczniesz od ustawienia średniej prędkości, po danym czasie przełączy się ona na niską prędkość. Tryb niski odbywa się wtedy bez zmiany częstotliwości i intensywności nadmuchu.

2) PRĘDKOŚĆ NADMUCHU

Dostępne są 3 prędkości nadmuchu (niska  - średnia  - wysoka ) , które można przełączyć na chłodzenie lub wentylację, naciskając **B5**. To ustawienie jest wskazywane przez odpowiednią ikonę **B7** na wyświetlaczu.

3) FUNKCJE

Urządzenie ma 2 podstawowe funkcje z różnymi właściwościami:

a) Funkcja chłodzenia

Aby schłodzić powietrze należy nacisnąć przycisk **B6**. Aktywowana funkcja jest sygnalizowana przez zaświeconą ikonę **B8**. Dzięki tej funkcji pompa **A8** jest aktywna, pompując wodę ze zasobnika na podkładkę chłodzącą **A10**. Naciśnij przycisk **B6** ponownie, aby wyłączyć funkcję i przełączyć urządzenie na klasyczną funkcję wentylatora.

b) Funkcja wentylatora

Standardowa funkcja wentylacji bez aktywowanej pompy i bez konieczności mieć wodę w zasobniku **A5**. Jest to funkcja domyślna, gdy urządzenie jest włączone. Alternatywnie jest aktywowana przez wyłączenie funkcji chłodzenia. Sygnalizuje to tylko zaświecona ikona **B11** i odpowiednie ikony ustawienia trybu prędkości i nadmuchu.

Ostrzeżenia i zalecenia

- Jeśli chcesz aktywować funkcję chłodzenia, musisz mieć wodę w zasobniku **A5**. Regularnie sprawdzaj także poziom wody, aby nie spadł poniżej kreski MIN. Nie pozostawiaj urządzenia bez wody przy włączonej pompie!
- Jeśli nie będziesz korzystać z urządzenia przez dłuższy czas, zaleca się przed wyłączeniem go uruchomić z dużą prędkością we funkcji wentylatora na co najmniej 20 minut. Powoduje to wysuszenie wewnętrznych części urządzenia.

4) OSCYLACJA

Naciśnij przycisk **B**, aby aktywować oscylacje wewnętrznych lamel **A2**. Funkcja jest sygnalizowana przez zaświeconą ikonę **B9**. Zewnętrzne lamele **A1** muszą być ustawione ręcznie.

5) CZASOMIERZ

Za pomocą przycisku czasomierza **B3** można ustawić opóźnienie wyłączenia urządzenia na 7 godzin. Każde naciśnięcie przycisku ustawia opóźnienie wyłączenia w następujący sposób: 1H - 2H - 3H - 4H - 5H - 6H - 7H...

Zdalne sterowanie

- Do przełączania trybów i funkcji również można użyć pilota **C**. Zachowanie urządzenia jest takie samo jak podczas korzystania z przycisków na panelu sterowania **B**.
- Skieruj pilota na panel sterowania **B** na jego przednią stronę.
- Według rysunku 2 wymienić baterię (3V CR2025).
- Jeżeli urządzenie nie będzie długo używane, wyjmij z niego baterię.
- Baterie należy przechowywać w miejscu niedostępnym dla dzieci i osób niekompetentnych. Osoba, która połknie baterię, musi natychmiast skontaktować się z lekarzem.
- Wymienić natychmiast wyciekłą baterię, w przeciwnym razie może to spowodować uszkodzenie urządzenia.

V. KONSERWACJA

Poszczególne części znajdujące się na zewnątrz urządzenia, łącznie z panelem sterowania, otrzeć wilgotną szmatką lub gąbką. Nie dopuścić do przedostania się wody do urządzenia. Nie należy stosować agresywnych ani ściernych środków czyszczących.

Ostona podkładki i podkładki chłodzącej

Podczas normalnej pracy nie zdejmować tylnej osłony podkładki **A11**. Usuwać tylko wtedy, gdy chcesz wymienić wkładkę chłodzącą **A10** (normalna żywotność aż 3 lata) lub od czasu do czasu wykonać dokładną konserwację.

Aby zwolnić osłonę, zwolnij zabezpieczenie blokujące **A13** i odkręć 2 śruby **A14**. Następnie, zgodnie ze szczegółami na rys. 1, należy wyjąć podkładkę chłodzącą.

Wyczyścić osłonę i podkładkę miękką szczoteczką z neutralnym detergentem, a następnie spłukać czystą wodą i pozostawić do wyschnięcia. Wyrzeć wewnątrz urządzenia pod osłoną wilgotną ściereczką. Postępując w odwrotnej kolejności zmontować obie części i włożyć je z powrotem do urządzenia.

Ostrzeżenie

- Podczas ponownego instalowania osłony, pamiętaj o jej prawidłowym przykręceniu za pomocą dołączonych śrub **A14**.
- Nigdy nie wkładać żadnych przedmiotów ani rąk do wewnętrznej części za osłoną (za plastikową kratką)! Zachować szczególną ostrożność podczas pracy z wodą po zdjęciu osłony.

Zasobnik na wodę

Zasobnik czyścić można, na przykład, delikatną szczoteczką i szmatką, po prostu przesuwając po korpusie urządzenia do chłodzenia powietrza lub można go usunąć i przeprowadzić gruntowną konserwację. Aby to zrobić, konieczne jest jednak wyłączenie blokady pompy **A9** zgodnie z rys. 1. Aby uniknąć przytrzaśnięcia węża i kabla pompy podczas ponownej instalacji, należy prowadzić przez wycięcie wg detalu na rysunku 1.

Wymiana elementów, które wymagają ingerencji do elektrycznej części urządzenia może wykonać wyłącznie specjalistyczny serwis!

Nieprzestrzeganie wskazówek producenta powoduje utratę prawa do napraw gwarancyjnych!

VI. EKOLOGIA



Jeżeli tylko pozwoliły na to rozmiary, na wszystkich elementach wydrukowano znaki materiałów zastosowanych do produkcji opakowań, komponentów i wyposażenia, jak również ich przetwarzania wtórnego. Symbole umieszczone na produktach lub w załączonej dokumentacji oznaczają, że zastosowanych elementów elektrycznych lub elektronicznych nie można poddawać utylizacji wraz z odpadem komunalnym. Produkt należy odnieść do specjalnych punktów zbiorczych, w których będą przyjęte bez opłaty. Dzięki poprawnej utylizacji pomogą Państwo zachować cenne źródła i pomogą w profilaktyce ewentualnych negatywnych wpływów na środowisko naturalne i zdrowie ludzkie. W celu uzyskania innych, szczegółowych informacji dotyczących utylizacji należy zwrócić się do najbliższego urzędu lub punktu zbiorczego. Niewłaściwy sposób utylizacji urządzenia może podlegać karze – zgodnie z przepisami krajowymi i międzynarodowymi. W celu całkowitego wycofania urządzenia z użytkowania zaleca się odłączyć przewód zasilania od sieci elektrycznej, przez ucięcie przewodu. Dzięki czemu użytkowanie urządzenia nie będzie możliwe. Wymiana elementów, które wymagają ingerencji do elektrycznej części urządzenia może wykonać wyłącznie specjalistyczny serwis! Nieprzestrzeganie wskazówek producenta powoduje utratę prawa do napraw gwarancyjnych! Rozładowaną baterię należy w odpowiedni sposób poprzez specjalne punkty zbioru. Nigdy nie należy likwidować baterii przez spalanie!

VII. DANE TECHNICZNE

Napięcie (V)	podano na tabliczce znamionowej urządzenia
Pobór mocy (W)	podano na tabliczce znamionowej urządzenia
Waga ok. (kg)	4,2
Klasa izolacyjna	II.
Wymiary produktu (mm)	250 x 285 x 590
Wydajność powietrza:	6,08 m ³ / min
Zużycie wody	0,3 l / h
Przeznaczony do pomieszczeń	do 20 m ²
Pobór mocy w trybie czuwania wynosi poniżej	< 0,50 W
Poziom hałasu	63 dB(A) re 1pW

Zmiana specyfikacji technicznych i akcesoriów w zależności od modelu produktu jest zastrzeżona przez producenta.

OSTRZEŻENIA I SYMBOLE UŻYTE NA URZĄDZENIACH, OPAKOWANIACH LUB W INSTRUKCJI:

HOUSEHOLD USE ONLY – Tylko do zastosowania w gospodarstwie domowym. DO NOT COVER – Nie zakrywać. DO NOT IMMERSE IN WATER OR OTHER LIQUIDS – Nie zanurzać do wody lub innych cieczy.



TO AVOID DANGER OF SUFFOCATION, KEEP THIS PLASTIC BAG AWAY FROM BABIES AND CHILDREN. DO NOT USE THIS BAG IN CRIBS, BEDS, CARRIAGES OR PLAYPENS. THIS BAG IS NOT A TOY. Niebezpieczeństwo uduszenia. Torebkę z PE należy położyć w miejscu będącym poza zasięgiem dzieci. Torebkę z PE położyć

w miejscu będącym poza zasięgiem dzieci. Torebka nie służy do zabawy!

DO NOT EAT – nie jeść!

Symbol  oznacza OSTRZEŻENIE.



– Zbiorniczek na wodę czyścić co 3 dni.

BEDIENUNGSANLEITUNG

Sehr geehrter Kunde, wir danken Ihnen für den Kauf unseres Produkts. Bitte lesen Sie vor Inbetriebnahme dieses Geräts sehr aufmerksam die Bedienungsanleitung und bewahren Sie diese Anleitung gemeinsam mit dem Kassenbeleg und nach Möglichkeit auch mit der Verpackung und dem inneren Inhalt der Verpackung gut auf. Das Gerät ist für mäßige Klimabedingungen bestimmt.

I. SICHERHEITSHINWEISE

- Betrachten Sie die Instruktionen der Anleitung als Bestandteil des Geräts und geben Sie sie jedwedem weiteren Benutzer des Geräts weiter.
- Überprüfen Sie, ob die Angabe auf dem Typenschild der Spannung in Ihrer elektrischen Steckdose entspricht. Der Stecker der Anschlussleitung ist nur an die Steckdose der elektrischen Installation anzuschließen, die den entsprechenden Normen entspricht.
- Dieses Gerät kann von Kindern ab 8 Jahre und älter benutzt werden, wenn diese unter dauerhafter Aufsicht sind. Dieses Gerät kann von Menschen mit verminderten körperlichen, sensorischen oder geistigen Fähigkeiten oder mit Mangel an Erfahrung und Wissen bedient werden, sofern sie während der Gerätebenutzung beaufsichtigt werden oder unterwiesen wurden, wie das Gerät in einer sicheren Weise zu nutzen ist und wenn sie die möglichen Gefahren verstehen. Die Reinigung und Wartung des Gerätes dürfen nur von Kindern unter Aufsicht durchgeführt werden. Die Kinder dürfen nicht mit dem Gerät spielen.
- Vor dem Austausch des Zubehörs oder der zugänglichen Teile, die sich bei der Benutzung bewegen, vor der Montage und Demontage, vor Reinigung oder Wartung (z.B. bei der Demontage der Schutzhaube), bei der Füllung des Wasserbehälters oder nach dem Arbeitsende ist das Gerät auszuschalten und vom el. Netz zu trennen!
- Vor jedem Eingriff ist das Gerät von der Stromversorgung zu trennen! Für jede Person, die mit dem Gerät in Kontakt gerät, muss sichtbar sein, dass dieses vom el. Netz aufgrund der Wartung getrennt ist. Der Stecker der Anschlussleitung muss auf einem sichtbaren Ort platziert werden!
- Beachten Sie die optimale Luftfeuchtigkeit im Raum. Eine zu hohe Luftfeuchtigkeit kann das Wachstum unerwünschter biologischer Organismen und Pilze fördern.
- Lassen Sie niemals Wasser im Tank, wenn Sie das Gerät nicht benutzen. Reinigen Sie den Wassertank immer und lassen Sie ihn trocknen, bevor Sie das Gerät lagern. Reinigen Sie das Gerät gründlich, bevor Sie es erneut verwenden.

- Wenn Sie das Gerät täglich benutzen, müssen Sie den Tank mindestens alle 3 Tage regelmäßig reinigen. Ablagerungen und Kalk entfernen.
- **WARNUNG:** Mikroorganismen, die im Wasser oder in der Umgebung vorhanden sein können, in der das Gerät verwendet oder gelagert wird, können sich im Tank vermehren und, wenn sie in der Luft verteilt sind, ernsthafte Gesundheitsrisiken verursachen, wenn das Wasser nicht gewechselt und der Tank regelmäßig alle 3 Tage gereinigt wird.
- **VORSICHT:** Das Gerät ist nicht für Tätigkeit mittels eines Außenzeitschalters, einer Fernbedienung oder eines anderen Teiles bestimmt, der das Gerät automatisch schaltet, denn es besteht die Gefahr der Feuerentstehung, wenn das Gerät im Zeitpunkt der Inbetriebsetzung des Gerätes abgedeckt oder unrichtig installiert wäre.
- Das Gerät darf nicht ins Wasser oder andere Flüssigkeiten eingetaucht werden (sowie teilweise) und darf nicht in unmittelbarer Nähe von Wannen, Duschen, Waschbecken oder anderen Behältern, die das Wasser enthalten, sowie Pools eingesetzt werden! Wenn das Gerät trotzdem ins Wasser fällt, ist dieses nicht herauszuziehen! Zuerst ist das Gerät von der Stromversorgung zu trennen und erst dann ist herauszunehmen. In solchen Fällen ist das Gerät in einen Fachservice zur Überprüfung seiner Sicherheit und der richtigen Funktion zu holen.
- Den Stecker der Anschlussleitung in die el. Steckdose oder aus der el. Steckdose mit nassen Händen und durch Ziehen an der Anschlussleitung nicht hineinschieben sowie ausziehen!
- Es ist nicht erlaubt, die Oberfläche des Gerätes irgendwie aufzubereiten (z.B. mit Hilfe einer selbstklebenden Tapete, Folie usw.)!
- Schieben Sie nie Finger sowie andere Gegenstände in Eintritts- sowie Austrittsöffnungen hinein.
- **WARNUNG:** Bei nicht bestimmungsgemäßem Gebrauch des Gerätes besteht Verletzungsrisiko.
- Eventuelle Texte in der Fremdsprache und die auf Verpackungen oder auf dem Produkt angeführten Abbildungen sind übersetzt und am Ende dieser Sprachenmutation erklärt.
- Dieses Gerät einschl. seines Zubehörs benutzen Sie nur bestimmungsgemäß, wie in dieser Anleitung beschrieben. Das Gerät nie zu einem anderen Zweck benutzen.
- Der Hersteller haftet nicht für die durch unsachgemäße Handhabung mit dem Gerät und dem Zubehör verursachten Schäden (z.B. Stromschlag, Brand) und ist nicht aus der Garantie für das Gerät im Falle der Nichtbeachtung der oben genannten Sicherheitshinweise verantwortlich.

GERÄTEGEBRAUCH:

- Das jeweilige Gerät ist nur zum Haushaltsgebrauch und zu den ähnlichen Zwecken (Geschäfte, Büros und ähnliche Arbeitsplätze, in Hotels, Motels und anderen Wohnobjekten, in den B&B sicherstellenden Unternehmen) bestimmt! Es ist nicht zum kommerziellen Gebrauch bestimmt!
- Auf das Gerät keine Gegenstände ablegen.
- Dieses Gerät ist nicht zur Außenbenutzung bestimmt.
- Das Gerät darf nicht in Badezimmern in Zonen 0, 1 und 2 (Abb.4) benutzt werden! Es darf nicht in unmittelbaren Nähe der Badewanne, Dusche oder Pool benutzt werden.
- Das Gerät darf nicht in einem feuchten oder nassen Umfeld und im Umfeld mit Brand- oder Explosionsgefahr benutzt werden (Räume, wo Chemikalien, Brennstoffe, Öl, Gase, Farben und andere brennbare, bzw. flüchtige Stoffe gelagert werden).

- Das Gerät nur in einer Arbeitslage auf ebenen Stellen benutzen, wo kein Umstürzen droht, und in einem ausreichenden Abstand von Gegenständen (wie z.B. Gardinen, Vorhänge usw.), Wärmequellen (z.B. Kamin, Ofen, Herd, Heizkörper, Heißluftofen, Grills) und feuchten Oberflächen (z.B. Spülbecken, Waschbecken) benutzen.
- Zur stabilen Installation muss das Gerät auf einer ebenen und festen Unterlage platziert werden. Dieses sollte nicht auf einem weichen Material installiert werden.
- Den abnehmbaren Behälter füllen Sie nur mit klarem Wasser ohne irgendwelche andere Stoffe (z.B. Duftöle) zwischen Markierungen MIN und MAX ein. Um die Pumpe nicht zu beschädigen, gießen Sie kein Wasser mit einer Temperatur höher als 35 °C ein.
- Wenn der Behälter aufgefüllt ist, ist das Gerät nicht zu versetzen, um Risiko des Wasserauslaufens in Innenteile des Gerätes zu vermeiden. Drehen Sie das Gerät nicht, wenn im Behälter Wasser ist! Wenn Sie das Gerät drehen und in Innenteile Wasser eindringt, benutzen Sie das Gerät nicht und lassen Sie es in der Servicestelle überprüfen!
- Nach jedem Gebrauch ist der Wasserbehälter zu entleeren und dieser ist ohne Wasser aufzubewahren!
- Das Gerät nicht unter / in die Nähe der el. Steckdose und anderer elektrischen Geräte installieren.
- Wenn Sie bei der Instandhaltung den Wasserbehälter komplett demontieren, müssen Sie zuerst die befestigte Wasserpumpe ordnungsgemäß entriegeln. Danach ist die Pumpe ordnungsgemäß in ihre Position zu bringen.
- Beim Nichtbetrieb des Gerätes ist es notwendig, dass die beweglichen Außenlamellen in der geschlossenen Lage sind!
- Die Kühlboxen **D** außerhalb von Kindern und rechtsunfähigen Personen fernhalten! Das Sicherheitsdatenblatt für die Box ist auf Anfrage beim Hersteller erhältlich oder auf seiner Webseite.
- Darauf achten, dass ins Gerät kein Schmutz eindringt (z.B. Staub, Haare usw.). Im Falle des Saugens und der Absetzung vom Schmutz im Gerät ist seine Reinigung durchzuführen (siehe Abs. V. INSTANDHALTUNG).
- Bei der Manipulation mit dem Gerät so verfahren, damit es nicht zur Verletzung kommt.
- In den aus dem Gerät austretenden Luftstrom installieren Sie keine Geräte mit offener Flamme, denn es droht die Gefahr der Entstehung eines Brandes.
- Den Luftstrom nie auf sich (oder auf Tiere) längere Zeit wirken lassen. Es kann Gesundheitsschwierigkeiten hervorrufen.
- Verwenden Sie nur für diesen Typ des Gerätes bestimmte Originalteile.
- Öffnungen zum Luftdurchgang sind nicht abzudecken.

ANSCHLUSSLEITUNG:

- Wenn die Anschlussleitung dieses Gerätes beschädigt ist, muss dieser durch den Hersteller, seinen Servicetechniker oder eine ähnlich qualifizierte Person repariert werden, um Entstehung einer gefährlichen Situation zu vermeiden.
- Benutzen Sie das Gerät nicht, wenn dieses eine beschädigte Anschlussleitung oder Stecker aufweist, wenn dieses nicht richtig arbeitet, wenn es auf den Boden gefallen und beschädigt ist oder ins Wasser gefallen ist. In solchen Fällen ist das Gerät zu einem Fachservice zur Überprüfung seiner Sicherheit und der richtigen Funktion zu bringen.
- Kontrollieren Sie regelmäßig den Stand der Anschlussleitung des Gerätes.

- Legen Sie die Anschlussleitung nie auf heiße Oberflächen sowie lassen Sie sie nicht über die Kante des Tisches oder der Arbeitsplatte hängen. Durch Ziehen oder Streifen, z.B. seitens der Kinder kann es zum Umstürzen oder Herunterziehen des Gerätes und zur nachfolgenden ernsten Verletzung kommen!
- Die Anschlussleitung darf nicht durch scharfkantige oder heiße Gegenstände, offenes Feuer beschädigt werden, diese darf nicht ins Wasser eingetaucht werden.
- Im Bedarfsfalle der Verwendung eines Verlängerungskabels darf dieses nicht beschädigt sein und muss den geltenden Normen entsprechen.

II. BESCHREIBUNG DES GERÄTES (Abb.1)

A – Körper des Kühlers

- A1 – bewegliche Außenlamellen (fix)
- A2 – bewegliche Innenlamellen (automatisch)
- A3 – Wasserstandsanzeiger
- A4 – Rollen
- A5 – Wasserbehälter
- A6 – Tank für herabfließendes Wasser
- A7 – Öffnung für herabfließendes Wasser
- A8 – Pumpe
- A9 – Pumpenarretierung
- A10 – Kühlunterlage
- A11 – Abdeckung der Unterlage
- A12 – Öffnungen für Wasserabführung
- A13 – Arretierungssicherung
- A14 – Schrauben zur Abdeckungsaufnahme
- A15 – Anschlussleitung
- A16 – Handgriff

B – Bedienpanel mit Display

- B1 – Taste Ein/Aus
- B2 – Taste Blasregime
- B3 – Taste Timer
- B4 – Taste Pendelbewegung der Innenlamellen
- B5 – Taste Einstellung der Blasgeschwindigkeit
- B6 – Taste Kühlung
- B7 – Kontrollleuchten der eingestellte Blasgeschwindigkeit

B8 – Taste Kühlung

B9 – Kontrollleuchte der aktivierten Lamellenpendelbewegung

B10 – Kontrollleuchte Timer

B11 – Kontrollleuchte Ein/Aus

B12 – Kontrollleuchte Normal-Regime

B13 – Kontrollleuchte natural-Regime

B14 – Kontrollleuchte Sleep-Regime

C – Fernbedienung

C1 – Taste Ein/Aus

C2 – Taste Kühlung

C3 – Taste Einstellung der Blasgeschwindigkeit

C4 – Taste Blasregime

C5 – Taste Pendelbewegung

C6 – Taste Timer

D – Kühlbox (2x 300 ml)

E – Anzugsschlüssel

III. VORBEREITUNG ZUM GEBRAUCH

OBeseitigen Sie sämtliches Verpackungsmaterial und nehmen Sie das Gerät heraus. Beseitigen Sie aus dem Gerät eventuelle Adhäsionsfolien, Etiketten oder Papier. Installieren Sie das Gerät auf eine geeignete ebene und trockene Oberfläche. Lassen Sie einen Freiraum für gute Ventilation. Die Öffnungen darf man nicht abdecken sowie blockieren. Überzeugen Sie sich, dass die Anschlussleitung nicht beschädigt ist und unter dem Gerät sowie nicht über scharfe oder heiße Flächen nicht führt. Die el. Steckdose muss gut zugänglich sein, damit man das Gerät bei Gefahr vom el. Netz einfach trennen kann.

Stecken Sie den Stecker der Anschlussleitung in die el. Steckdose ein.

Zur Wasserfüllung schieben Sie den Wasserbehälter hinaus und gießen Sie klares Wasser zwischen die Markierungen MIN und MAX ein. Zum möglichst großen Kühleffekt empfehlen wir kühles Wasser einzugießen, am besten dann in den Behälter auch die Kühlboxen **D** einzulegen, die Sie vorher in einer Gefriertruhe genügend frieren lassen, oder man kann Eiswürfel hinzugeben. Damit halten Sie das Wasser im Behälter eine längere Zeit gekühlt. Das Prinzip der Gerätefunktion besteht in dem Umpumpen des Wassers mit der Pumpe **A8** aus dem Behälter **A5** über die Öffnungen in der Abdeckung zur Wasserabführung **A12** auf die Kühlunterlage **A10**, auf der das Wasser herabfließt und durch die zugleich ein Luftstrom strömt, wodurch diese Kühler wird (gemäß Wassertemperatur) und mit einer hohen Relativfeuchte. Das Wasser fließt zurück in den Behälter auf seinem oberen Teil in den Tank **A6** herab, danach durch die Öffnung **A7** fließt es zurück in den Behälter **A5** herab.

INSTALLATION DER ROLLEN

Der Lieferbestandteil sind auch 4 Rollen **A4** und ein Anzugsschlüssel **E**, mit dem die Rollen auf den Körper des Kühlers **A** zu befestigen sind. Befolgen Sie die Abb. 3. Zwei Rollen haben Arretierungsschlösser (Rollen A, Abb.3), mit denen man das Gerät gegen unbeabsichtigte Bewegung sichern kann. Zur besseren Stabilität empfehlen wir die Befestigung von diesen Rollen kreuzweise laut Abb. 3.

Vorbereitung der Kühlboxen



Die Kühlboxen werden vorgefüllt mit lockerem Material geliefert, das mit Wasser (vorzugsweise destilliert oder gekocht) bis zur Höhe des Strichs auf der Hülle der Box ergänzt und dann ordnungsgemäß eingeschraubt werden muss.

IV. BEDIENUNGSANWEISUNGEN

Nach dem Anschluss ans elektrische Netz schaltet das Gerät in Standby-Regime um. Gleichzeitig wird das Symbol „“ abgebildet. Zum Start des Gerätes drücken Sie die Taste Ein/Aus B1 - es schaltet im Normalregime auf mittlere Luftblasgeschwindigkeit ein, wobei auf Display die jeweiligen Schaltflächen aufleuchten. Nun kann man mit entsprechenden Tasten Regime und Funktionen ändern, siehe unten. Zur Beendigung entsprechender Funktion und Ausschaltung des Gerätes drücken Sie wieder die Taste Ein/Aus **B1**.

1) BLASREGIME

Zur Verfügung stehen 3 verschiedene Luftblasregimes. Normal, Natural und Sleep. Diese Regimes stellen Sie durch Drücken der Taste **B2** ein. Das Regime kann man nur im Rahmen der Funktion Kühlung und Ventilator ändern. Das Regime Befeuchtung verwendet nur das Normalregime bei einer niedrigen Luftblasgeschwindigkeit.

- A) Normal** () ist von der manuellen Einstellung der Blasgeschwindigkeit abhängig, die es stabil aufrechterhält.
- B) Natural** () versucht, die Luftzirkulation in der Natur zu imitieren. Deshalb schaltet es die Ventilation in der Abhängigkeit von der eingestellten Blasgeschwindigkeit abwechselnd aus und ein, wobei sich gleichzeitig die Blasgeschwindigkeit ändert. Die Blasintensität ändert sich bei der Einstellung der jeweiligen Blasgeschwindigkeit wie folgt:

Niedrige Geschwindigkeit

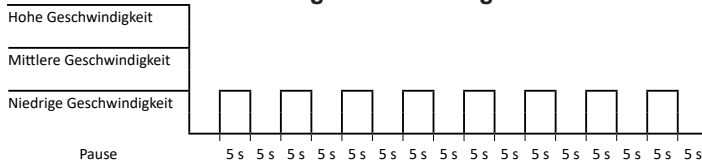

Mittlere Geschwindigkeit

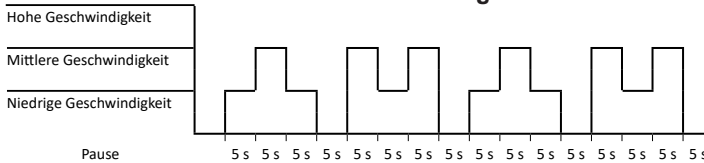

Hohe Geschwindigkeit

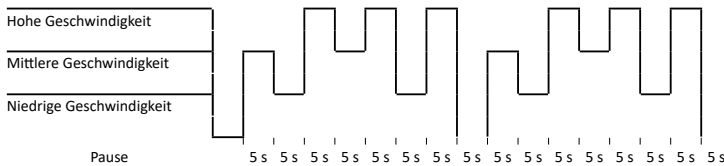

C) Sleep Regime (☾)

Der Verlauf des Regimes ist in vielen Aspekten mit dem Natural-Regime identisch (ausgenommen vom Verlauf bei der Einstellung der mittleren Geschwindigkeit siehe unten). Der Hauptunterschied besteht darin, dass es nach Ablauf von 1 Stunde zur Erniedrigung der Geschwindigkeitseinstellung kommt, die der niedrigsten Stufe entspricht. Wenn Sie also in dem Sleep-Modus eine hohe Geschwindigkeit einstellen, schaltet es nach 30 Minuten ins Regime mit einer mittleren Geschwindigkeit um und nach weiteren 30 Minuten schaltet auf niedrige Geschwindigkeit um. Wenn Sie mit der Einstellung der mittleren Geschwindigkeit anfangen, schaltet es nach jeweiliger Zeit auf eine niedrige Geschwindigkeit um. Das niedrige Regime verläuft dann ohne Änderung der Frequenz und Intensität des Blasens.

2) BLASGESCHWINDIGKEIT

Zur Verfügung stehen 3 Luftblasengeschwindigkeiten (niedrige - ☼, mittlere - ☼, hohe - ☼), die Sie bei der Funktion Kühlung oder Ventilation durch Drücken der Taste **B5** umschalten. Die jeweilige Einstellung wird auf dem Display mit der entsprechenden Kontrollleuchte **B7** signalisiert.

3) FUNKTION

Das Gerät verfügt über drei Grundfunktionen mit unterschiedlichen Eigenschaften:

a) Funktion Kühlung

Zur Luftkühlung drücken Sie die Taste Kühlung **B8**. Die aktivierte Funktion signalisiert die aufgeleuchtete Kontrollleuchte **B8**. Bei dieser Funktion ist die Pumpe **A8** aktiv, die das Wasser aus dem Behälter auf die Kühlunterlage **A10** umpumpt. Durch wiederholtes Drücken der Taste **B8** schalten Sie die Funktion aus und schalten Sie das Gerät in die Funktion eines klassischen Ventilators um.

b) Funktion Befeuchtung

Zur Luftbefeuchtung drücken Sie die Taste **B3**. Die aktivierte Funktion signalisiert die aufgeleuchtete Schaltfläche **B14**. Bei diesem Regime ist ebenso auch die Pumpe aktiv. Bei dieser Funktion kann man die Geschwindigkeit sowie das Regime des Blasens nicht ändern. Durch wiederholtes Drücken der Taste **B3** schalten Sie die Funktion aus (Schaltfläche **B14** erlischt) und Sie schalten das Gerät in die Funktion eines klassischen Ventilators um.

c) Funktion Ventilator

Standardfunktion der Lüftung ohne aktivierte Pumpe und ohne Notwendigkeit von Wasser im Behälter **A5**. Es ist die Ausgangsfunktion bei der Geräteeinschaltung. Eventuell ist sie durch Ausschaltung der Funktion Kühlung und Befeuchtung aktiviert. Diese Funktion wird nur mittels der aufgeleuchteten Schaltfläche EIN/AUS **B11** und durch entsprechende Schaltflächen der Einstellung von Blasgeschwindigkeit und -regime signalisiert.

Hinweise und Empfehlungen

- Wenn Sie die Funktion Kühlung und Befeuchtung aktivieren wollen, ist es notwendig, dass im Behälter **A5** Wasser vorhanden ist. Kontrollieren Sie regelmäßig den Wasserspiegel, damit dieser nicht unter die Markierung MIN sinkt. Lassen Sie das Gerät nicht ohne Wasser mit der eingeschalteten Pumpe!
- Sofern Sie das Gerät eine längere Zeit nicht benutzen werden, empfehlen wir, dieses vor der Ausschaltung mindestens für 20 Minuten in der Funktion Ventilator mit hoher Geschwindigkeit laufen lassen. Dadurch kommt es zur Trocknung von Innenteilen des Gerätes.

4) PENDELBEWEGUNG

Durch Drücken der Taste **B4** aktivieren Sie die Pendelbewegungen der inneren Lamellen **A2**. Die Funktion signalisiert die aufgeleuchtete Kontrollleuchte **B9**. Die Außenlamellen **A1** sind manuell einzustellen.

5) TIMER

Mit der Taste Timer **B3** kann man eine verzögerte Ausschaltung des Gerätes bis zu 7 Stunden. Jedes Drücken der Taste stellt eine Verzögerung der Ausschaltung wie folgt ein: 1H - 2H - 3H - 4H - 5H - 6H - 7H ...

FERNBEDIENUNG

- Zur Umschaltung von Regimes und Funktionen kann man auch die Fernbedienung **C** verwenden. Das Geräteverhalten ist dasselbe wie bei der Bedienung mit den Tasten auf dem Bedienpanel **B**.
- Richten Sie die Fernbedienung auf das Bedienpanel **B** mit seiner vorderen Seite.
- Zum Akku-Austausch (3V CR2025) befolgen Sie die Abb. 2. Auf richtige Polarität achten.
- Wenn Sie das Gerät eine längere Zeit nicht benutzen werden, ist der Akku zu entnehmen.
- Akku und Gerät von Kindern und rechtsunfähigen Personen fernhalten. Die Person, die den Akku verschluckt, muss sofort eine ärztliche Hilfe aufsuchen!
- Wenn sich der Akku verflüssigt, ist dieser sofort auszutauschen, im Gegenfall kann er die Fernbedienung beschädigen.

V. INSTANDHALTUNG

Einzelne Teile des Außenmantels des Gerätes, einschl. des Bedienpanels, sind mit feuchtem Tuch oder Schwamm abzuwischen. Wassereindringen ins Gerät oder Bedienpanel verhindern. Keine aggressiven sowie abrasiven Reinigungsmittel verwenden.

Abdeckung der Unterlage und Kühlunterlage

Beim Normalbetrieb demontieren Sie nicht die hintere Abdeckung der Unterlage **A11**. Diese ist nur dann zu demontieren, wenn Sie die Kühlunterlage **A10** austauschen wollen (diese hat eine Lebensdauer beim laufenden Betrieb von bis zu 3 Jahren), oder wenn Sie ab und zu eine gründliche Wartung durchführen wollen. Zum Lösen der Abdeckung sind 2 Schrauben **A14** abzuschrauben. Demontieren Sie die Kühlunterlage laut Detail in Abb. 1. Reinigen Sie die Abdeckung mit der Unterlage mit einer feinen Bürste mit Zusatz eines neutralen Reinigungsmittels, danach ist diese mit klarem Wasser zu spülen und zu trocknen. Die inneren

Hinweis

- Bei der Montage der Abdeckung vergessen Sie nicht, diese mit den beigefügten Schrauben **A14** und der Arretierungssicherung der Abdeckung **A13** ordentlich festzuziehen.
- In die inneren Teile hinter der Abdeckung (hinter Kunststoffgitter) keine Gegenstände sowie Hände hineinstecken! Bei der Arbeit mit Wasser vorsichtig sein, wenn die Abdeckung demontiert ist.

Wasserbehälter

Den Behälter können Sie z.B. mit Hilfe einer feinen Bürste und eines Stoffes durch bloßes Hinausschieben aus dem Körper des Kühlers reinigen, oder Sie können ihn komplett demontieren und eine ordentliche Wartung durchführen. Dazu ist jedoch laut Abb. 1 die Arretierung der Pumpe **A9** zu entriegeln. Um eine Einklemmung vom Schlauch oder Kabel der Pumpe bei der Installation zu verhindern, führen Sie diese durch den Ausschnitt laut Detail in Abb.1.

Jeder Austausch von Teilen, der Eingriffe in die Elektroteile des Gerätes mit sich bringt, muss von einer Fachwerkstatt durchgeführt werden! Ein Verstoß gegen diese Anweisungen des Herstellers zieht den Verlust der Garantie nach sich! Änderungen im Sinne des technischen Fortschrittes behalten wir uns vor.

VI. UMWELTSCHUTZ



Sofern es die Maße zuließen, sind alle Teile des Gerätes, die Verpackung, Komponenten und das Zubehör mit dem verwendeten Material sowie auch deren Recycling gekennzeichnet. Die am Produkt oder in der Begleitdokumentation aufgeführten Symbole bedeuten, dass die verwendeten elektrischen bzw. elektronischen Produkte nicht zusammen mit kommunalem Abfall entsorgt werden dürfen. Geben Sie ihn für eine richtige Entsorgung in dafür bestimmten Wertstoffsammelstellen ab, wo er kostenlos entgegengenommen wird. Durch eine richtige Entsorgung dieser Produkte tragen Sie dazu bei, wertvolle Rohstoffe zu erhalten und vorbeugend negative Auswirkungen auf die Umwelt und die menschliche Gesundheit zu vermeiden, was die Folgen einer falschen Entsorgung von Abfällen sein könnten. Zum Schutz der Umwelt ist erforderlich, nach Ablauf der Lebensdauer des Geräts den leeren Akkumulator auszubauen und auf geeignete Art und Weise mithilfe der dafür bestimmten speziellen Altstoffhandelsnetze, den Akkumulator sowie das Gerät sicher zu entsorgen. Fordern Sie weitere Einzelheiten von Ihrer örtlichen Behörde bzw. von der nächstliegenden Wertstoffsammelstelle an. Bei einer falschen Entsorgung dieser Art von Abfall können im Einklang mit den nationalen Vorschriften Geldstrafen verhängt werden. Entsorgen Sie die Batterie niemals durch Verbrennung!

VII. TECHNISCHE DATEN

Spannung (V)/Leistungsaufnahme (W)	auf Typenschild des Gerätes angeführt
Gewicht (kg)	4,2
Gerät / Adapter Schutzklasse	II.
Abmessungen (mm)	250 x 285 x 590
Luftleistung:	6,08 m ³ / min
Wasserverbrauch max.	0,3 l / h
Bestimmt für Räume ca.	20 m ²
Leistungsaufnahme wenn ausgeschaltet	< 0,50 W
Deklariertes Schalldruckpegel	63 dB(A) re 1pW

HOUSEHOLD USE ONLY – Nur für den Hausgebrauch bestimmt; DO NOT COVER – Nicht abdecken; DO NOT IMMERSE IN WATER OR OTHER LIQUIDS – Nicht ins Wasser oder andere Flüssigkeiten tauchen;



TO AVOID DANGER OF SUFFOCATION, KEEP THIS PLASTIC BAG AWAY FROM BABIES AND CHILDREN. DO NOT USE THIS BAG IN CRIBS, BEDS, CARRIAGES OR PLAYPENS. THIS BAG IS NOT A TOY; Erstickungsgefahr. Den Kunststoffbeutel nicht in

Kinderwiegen, Kinderbetten, Kinderwagen oder Laufgittern verwenden. Den PE-Beutel außerhalb der Kinder fernhalten. Der Beutel ist kein Spielzeug.

DO NOT EAT – Nicht essen! OPEN – Öffnen, PUSH – Drücken, RELEASE – Lösen



– Reinigen Sie den Wassertank alle 3 Tage.

Hersteller/ Inverkehrbringer: ETA a.s., Křižíkova 148/34, Karlín, 18600 Praha 8 CZECH REPUBLIK. Service / Vertrieb: Omega electric GmbH, Industriering 2, D- 04626 Schmölln. Bei Fragen zu Reparaturen und Bestellung von Ersatzteilen und wenden Sie sich bitte ebenfalls an unsere deutsche Servicezentrale: Tel.: 034491/58860, Fax: 034491/5886189, Email: info@eta-hausgeraete.de

ZÁRUČNÍ PODMÍNKY

Na výrobek uvedený v tomto záručním listu je poskytována záruka po dobu dvacet čtyři měsíců od data prodeje spotřebiteli.

Záruka se vztahuje na poruchy a závady, které v průběhu záruční doby vznikly chybou výroby nebo vadou použitých materiálů.

Výrobek je možno reklamovat u prodejce, který výrobek prodal spotřebiteli nebo v autorizovaném servisu.

Při reklamaci je nutné předložit: reklamovaný výrobek, originální nákupní doklad, ve kterém je zřetelně uveden typ výrobku a jeho datum prodeje spotřebiteli, případně tento řádně vyplněný záruční list. Záruka platí pouze tehdy, je-li výrobek používán podle návodu k obsluze a připojen na správné síťové napětí.

Spotřebitel ztrácí nárok na záruční opravu nebo bezplatný servis v případě:

- zásahu do přístroje neoprávněnou osobou.
- nesprávné nebo neodborné montáže výrobku.
- poškození přístroje vlivem živelné pohromy.
- používání výrobku pro jiné účely, než je obvyklé.
- používání výrobku k profesionální či jiné výdělečné činnosti.
- používání výrobku s jiným než doporučeným příslušenstvím.
- nesprávné údržby výrobku.
- nepravidłného čištění výrobků zejména v případě, kdy je závada způsobena zbytky potravin, vlasů, domovního prachu nebo jiných nečistot.
- vystavení výrobku nepříznivému vnějšímu vlivu, zejména vniknutím cizích předmětů nebo tekutin (včetně elektrolytu z baterií) dovnitř.
- mechanického poškození výrobku způsobeného nesprávným používáním výrobku nebo jeho pádem.

Pokud zboží při uplatňování vady ze strany spotřebitele bude zasíláno poštou nebo přepravní službou, musí být zabaleno v obalu vhodném pro přepravu tak, aby se zabránilo poškození výrobku přepravou.

Aktuální seznam servisních středisek naleznete na: **www.eta.cz**

Případné další dotazy zasílejte na **info@eta.cz**, nebo volejte +420 545 120 545.

Veškeré náležitosti uvedené v tomto záručním listu platí pouze pro výrobky nakoupené a reklamované na území České Republiky.

Typ výrobku:

Datum prodeje:

Výrobní číslo:

Razítko a podpis prodávajícího:

ZÁRUČNÉ PODMIENKY

Na výrobok uvedený v tomto záručnom liste je poskytovaná záruka na dobu dvadsaťštyri mesiacov od dátumu prevzatia tovaru spotrebiteľom. Ak má výrobok viesť do prevádzky iný podnikateľ než predávajúci, začne záručná doba plynúť až odo dňa uvedenia výrobku do prevádzky, pokiaľ kupujúci objednal uvedenie do prevádzky najneskôr do troch týždňov od prevzatia veci a riadne a včas poskytol na vykonanie služby potrebnú súčinnosť. Záruka sa vzťahuje na vady, ktoré v priebehu záručnej doby vznikli chybou výroby alebo chybou použitých materiálov.

Výrobok je možné reklamovať v ktorejkoľvek prevádzkarni predávajúceho ktorý výrobok predal spotrebiteľovi, v ktorej je prijatie reklamácie v zmysle zákona možné, alebo osoby oprávnenej výrobcom výrobku na vykonávanie záručných opráv.

Pri reklamacii je nutné predložiť: reklamovaný výrobok, originál nákupného dokladu, v ktorom je zreteľne uvedený typ výrobku a jeho dátum predaja spotrebiteľovi prípadne tento riadne vyplnený záručný list.

Výrobok je treba používať podľa návodu na obsluhu a musí byť pripojený na správne sieťové napätie.

Pokiaľ výrobok pri uplatňovaní poruchy zo strany spotrebiteľa bude zasielaný poštou alebo prepravnou službou, musí byť zabalený v obale vhodnom pre prepravu tak, aby sa zabránilo poškodeniu výrobku prepravou.

Aktuálny zoznam servisných stredísk nájdete na: www.eta.sk

Prípadné ďalšie dotazy zasielajte na info@eta.cz alebo volajte +420 545 120 545.

Všetky náležitosti uvedené v tomto záručnom liste platia len pre výrobky nakúpené a reklamované na území Slovenskej Republiky.

Typ prístroja:

Dátum predaja:

Výrobné číslo:

Pečiatka a podpis predajca:

WARUNKI GWARANCJI

- 1) Niniejsza gwarancja dotyczy produktów produkowanych pod marką **ETA**, zakupionych w sklepach na terytorium Rzeczypospolitej Polskiej.
- 2) Okres gwarancji wynosi 24 miesiące od daty zakupu produktu.
- 3) Naprawy gwarancyjne odbywają się na koszt Gwaranta we wskazanym przez Gwaranta Autoryzowanym Zakładzie Serwisowym.
- 4) Gwarancją objęte są wady produktu spowodowane wadliwymi częściami i/lub defektami produkcyjnymi.
- 5) Gwarancja obowiązuje pod warunkiem dostarczenia do Autoryzowanego Zakładu Serwisowego urządzenia w kompletnym opakowaniu albo w opakowaniu gwarantującym bezpieczny transport wraz z kompletem akcesoriów oraz z poprawnie i czytelnie wypełnioną kartą gwarancyjną i dowodem zakupu (paragon, faktura VAT, etc.).
- 6) Autoryzowany Zakład Serwisowy może odmówić naprawy gwarancyjnej jeśli Karta Gwarancyjna nosić będzie widoczne ślady przeróbek, jeżeli numery produktów okażą się inne niż wpisane w karcie gwarancyjnej a także jeśli numer dokumentu zakupu oraz data zakupu na dokumencie różnią się z danymi na Karcie Gwarancyjnej.
- 7) Usterki ujawnione w okresie gwarancji będą usunięte przez Autoryzowany Zakład Serwisowy, termin ten może być przedłużony do 21 dni roboczych w przypadku konieczności sprowadzenia części zamiennych z zagranicy.
- 8) Gwarancją nie są objęte:
 - wadliwe działanie lub uszkodzenie spowodowane niewłaściwym użytkowaniem (np. znaczące zabrudzenie urządzenia, zarówno wewnątrz jak i na zewnątrz, zalanie płynami itp.) lub użytkowanie niezgodne z instrukcją obsługi i przepisami bezpieczeństwa
 - zużycie towaru przekraczające zakres zwykłego użytkowania przez indywidualnego odbiorcę końcowego (zwłaszcza jeżeli był wykorzystywany do profesjonalnej lub innej czynności zarobkowej)
 - uszkodzenia spowodowane czynnikami zewnętrznymi (w tym: wylądowaniami atmosferycznymi, przepięciami sieci elektrycznej, środkami chemicznymi, czynnikami termicznymi) i działaniem osób trzecich
 - uszkodzenia powstałe w wyniku podłączenia urządzenia do niewłaściwej instalacji współpracującej z produktem
 - uszkodzenia powstałe w wyniku zalania wodą, użycia nieodpowiednich baterii (np. ładowanych powtórnie baterii nie będących akumulatorami)
 - produkty nie posiadające wypełnionej przez Sprzedawcę Karty Gwarancyjnej
 - produkty z naruszoną plombą gwarancyjną lub wyraźnymi oznakami ingerencji przez osoby trzecie (nie będące Autoryzowanym Zakładem Serwisowym lub nie działające w jego imieniu i nie będące przez niego upoważnionymi)
 - kable przyłączeniowe, piloty zdalnego sterowania, słuchawki, baterie
 - uszkodzenia powstałe wskutek niewłaściwej konserwacji urządzenia
 - uszkodzenia powstałe w wyniku zdarzeń losowych (np. powódź, pożar, klęski żywiołowe, wojna, zamieszki, inne nieprzewidziane okoliczności)
 - czynności związane ze zwykłą eksploatacją urządzenia (np. wymiana baterii)
 - zapisane na urządzeniu dane w formie elektronicznej (w szczególności Gwarant zastrzega sobie prawo do sformatowania nośników danych zawartych w urządzeniu, co może skutkować utratą danych na nich zapisanych)
 - **uszkodzenia (powodujące np. brak odpowiedzi urządzenia lub jego nie włączanie się) powstałe wskutek wgrania nieautoryzowanego oprogramowania.**
- 9) Jeżeli Autoryzowany Zakład Serwisowy stwierdzi, iż przyczyną awarii urządzenia są przypadki wymienione w pkt. 8 lub nie stwierdzi żadnego uszkodzenia, koszty serwisu oraz całkowite koszty transportu urządzenia pokrywa nabywca.

- 9) W wypadku wystąpienia wypadków wymienionych w pkt. 8 Autoryzowany Zakład Serwisowy wyceni naprawę urządzenia i na życzenie klienta może dokonać naprawy odpłatnej. Uszkodzenia urządzenia powstałe w wyniku wypadków opisanych w pkt. 8 powodują utratę gwarancji.
- 10) Wszelkie wadliwe produkty lub ich części, które zostały w ramach naprawy gwarancyjnej wymienione na nowe, stają się własnością Gwaranta.
- 11) W wypadku gdy naprawa urządzenia jest niemożliwa lub spowodowałaby przekroczenie terminów określonych w pkt. 7 a także kiedy naprawa wiązałaby się z poniesieniem przez Gwaranta kosztów niewspółmiernych do wartości urządzenia Gwarant może wymienić Klientowi urządzenie na nowe o takich samych lub wyższych parametrach. W razie niedostarczenia urządzenia w komplecie Gwarant może wymienić jedynie zwrócone części urządzenia lub dokonać zwrotu zapłaconej ceny jednak wówczas jest upoważniony do odjęcia kosztu części zużytych lub nie dostarczonych przez użytkownika (np. baterii, słuchawek, zasilacza) wraz z reklamowanym urządzeniem.
- 12) Okres gwarancji przedłuża się o czas przebywania urządzenia w Autoryzowanym Zakładzie Serwisowym.
- 13) W wypadku utraty karty gwarancyjnej nie wydaje się jej duplikatu.
- 14) Producent może uchylić się od dotrzymania terminowości usługi gwarancyjnej gdy zaistnieją zakłócenia w działalności firmy spowodowane nieprzewidywalnymi okolicznościami (tj. niepokoje społeczne, klęski żywiołowe, ograniczenia importowe itp).
- 15) Gwarancja nie wyklucza, nie ogranicza ani nie zawiesza praw konsumenta wynikających z niezgodności towaru z umową sprzedaży.
- 16) W sprawach nieuregulowanych niniejszymi warunkami mają zastosowanie przepisy Kodeksu Cywilnego.

Uszkodzenie wyposażenia nie jest automatycznie powodem dla bezpłatnej wymiany kompletnego urządzenia. Jeżeli reklamujesz słuchawki, pilota, kable przyłączeniowe lub inne akcesoria NIE PRZYSYŁAJ całego urządzenia. Skontaktuj się ze sprzedawcą lub producentem w celu uzgodnienia sposobu przeprowadzenia procedury reklamacyjnej bez konieczności przesyłania całego kompletu do serwisu.

Kontakt w sprawach serwisowych: Digison Polska Sp. z o.o., Tel. (071) 3577027, Fax. (071) 7234552, internet: <http://www.digison.pl/sonline/>, e-mail: serwis@digison.pl

Nazwa:	Pieczęć i podpis sprzedawcy:
Data sprzedaży:	
Numer serii:	
1. Data Przyjęcia/Nr Naprawy/ Pieczęć i Podpis Serwisanta:	2. Data Przyjęcia/Nr Naprawy/ Pieczęć i Podpis Serwisanta:
3. Data Przyjęcia/Nr Naprawy/ Pieczęć i Podpis Serwisanta:	4. Data Przyjęcia/Nr Naprawy/ Pieczęć i Podpis Serwisanta:

eta

© DATE 18/12/2019

e.č. 60/2019